

ハイグレードシリーズ

Hi-Grade Series

ハイクオリティシリーズ

Hi-Quality Series

ドライキッチンシステム

Dry Kitchen System

ブリームシリーズ

Bream Series

エクセレントシリーズ

Excellent Series



## ハイグレードシリーズの思想。

これまで日本では、厨房の衛生・安全管理は不完全なもので、調理を第一として衛生・安全管理は二義的なものとされる傾向にありました。しかし現代では、食への安全意識が欠如したままでは、厳しい選択眼を持った消費者の支持を得ることは不可能であり、存続すら危ういものになっています。食材の保存から調理、日常の衛生管理、お客様へのサービスまでを一連のオペレーションととらえ、調理時の使いやすさも提供時のスピードも、すべてが“安全に料理を提供すること”につながるという思想。それがマルゼンの“ハイグレードシリーズ”構築の視点です。

Dish Up Cabinet  
ディッシュアップキャビネット



すべては  
安全に料理を提供すること。

**衛生**を高度に保つことが可能にする省力化・効率化。

安全性を重視するあまり、日々のメンテナンスに多大な労力を費やすようでは、省コスト・省力化という時代のニーズに対応できません。これは、これまで厨房機器の能力が、料理を提供することだけで語られていたことに原因があります。

できたての料理を安全にお客様に提供するまでの一連性でオペレーションを捉える“ハイグレードシリーズ”は逆転の発想。危険発生が見えないから省略するのではなく、「事前に危険発生を防いでいるから見る必要がない」省力化と、「不可避な危険発生箇所は常に監視できる」効率化。作業に携わるすべての方が、お客様の満足を得るという本来の業務に専念することが可能になります。



保管  
Storage

下処理  
Preparation

調理  
Cooking

盛付  
Dish Up

サービス  
Service

食器洗浄  
Dish Wash

# Series



Cooking Range  
クッキングレンジ



Service Station Cabinet  
サービスステーションキャビネット

## 効率 良いオペレーションが危険を排除する。

繁忙時に最大限の能力を発揮する。この厨房機器に求められる当然の機能には、“安全”の視点から見れば課題が残されていました。例えば、急ぐあまりに加熱不十分なまま提供される料理、一方では調理後放置されたままで雑菌が感染した料理など、まだまだ多くの危険性が潜んでいるとともに、できたての料理というお客様の満足すら得られません。

つまり機器の高い能力とそれがもたらすオペレーションのスピードは、危険が忍び寄る余地を与えません。“ハイグレードシリーズ”では、お店の業態やメニュー構成はもちろんのこと、作業する方の動線、立ち位置、目線高さにいるまでの多様な視点からオペレーションを検証。まさにミリ単位でスピードと安全性を追求しました。

## 環境からも安全・快適を提案。

“高度な衛生保持”と“効率的なオペレーション”を企図して構成される、“ハイグレードシリーズ”の各種機器は、安全性・快適性に優れた設置・仕様でセッティングされることで、さらに一層の効果を発揮します。

例えば、それは排水構造まで含めた床面の施工方式であり、給水・給湯・ガス・電気のメンテナンス性に優れた配管・配線の方法。これらによりメンテナンスや清掃に特別な労力を必要とせず、オペレーションに無駄がなくなることは、作業する方の労働環境を快適なものにし、衛生意識を高め、それが労働意欲の向上へとつながります。

ハイグレードシリーズ

# オペレーション別機器ラインアップ。

使用機器は掲載機種の外に、お客様の業態やメニュー構成等オペレーションの  
実際に応じてご提案させていただきます。

## オペレーション進行

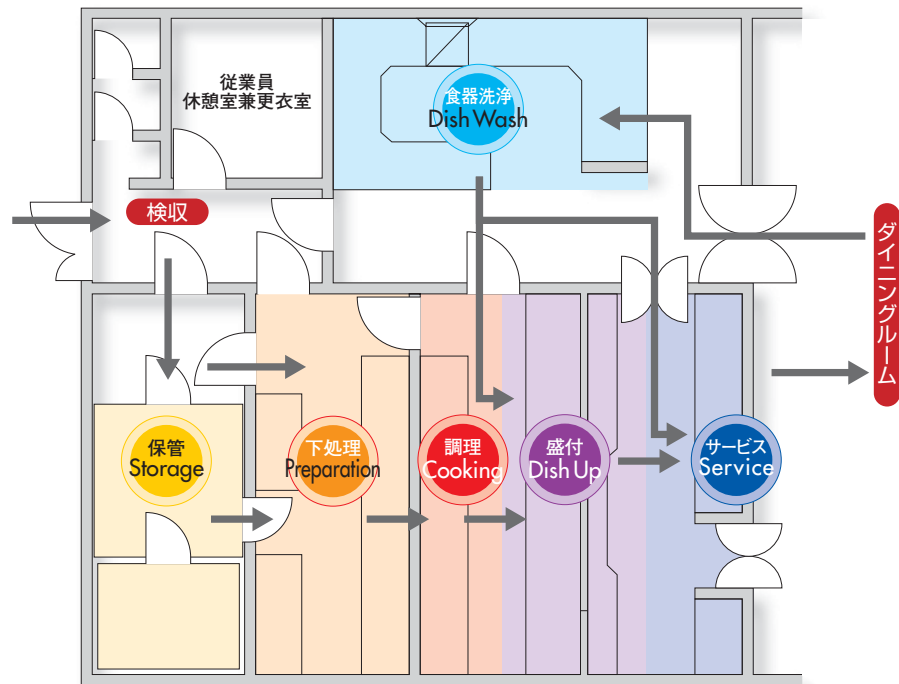

### 保管 Storage

荷受  
段ボール等



保管  
ボックス類



保管  
シェルフ等



段ボール等で搬入された食材は、雑菌の繁殖や汚染を防ぐためボックス類に移し替え、  
さらに冷凍・冷蔵室に保管すれば衛生保持の面で有効です。

### 下処理 Preparation

ピーラーシンク



舟型シンク





調理  
Cooking

クッキングレンジ → p5

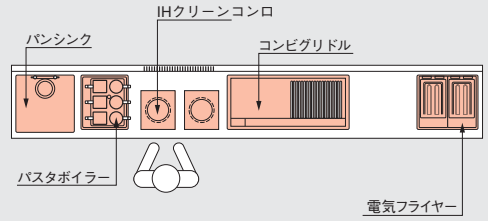

盛付  
Dish Up

ディッシュアップキャビネット/ピックアップキャビネット → p6

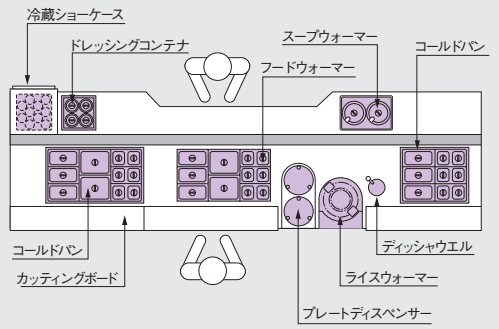

サービス  
Service

サービスステーションキャビネット → p7

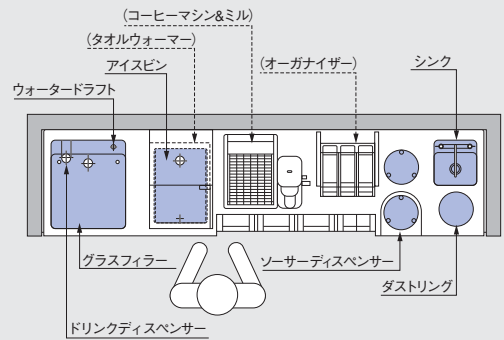

食器洗淨  
Dish Wash

ディッシュウォッシュユニット

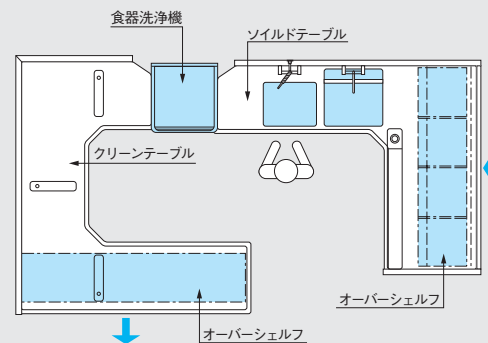

# クッキングレンジ 全オペレーションの 中枢部として。

言うまでもなくクッキングレンジは厨房の中枢であり、全オペレーションのコア(核)となるセクション。シェフの能力を余すところなく引き出し、“腕”を最大限発揮できるか否かは、店の評判を決める重要なファクターです。“ハイグレードシリーズ”のクッキングレンジは各調理機器の機能・性能はもちろん、メニューや業態を意識した作業性の効率を追求。前後左右のオペレーションと連動させて配置することで、各機器が調和して能力を最大限に発揮し、厨房に計り知れないパワーを与えます。



正面図/上面図

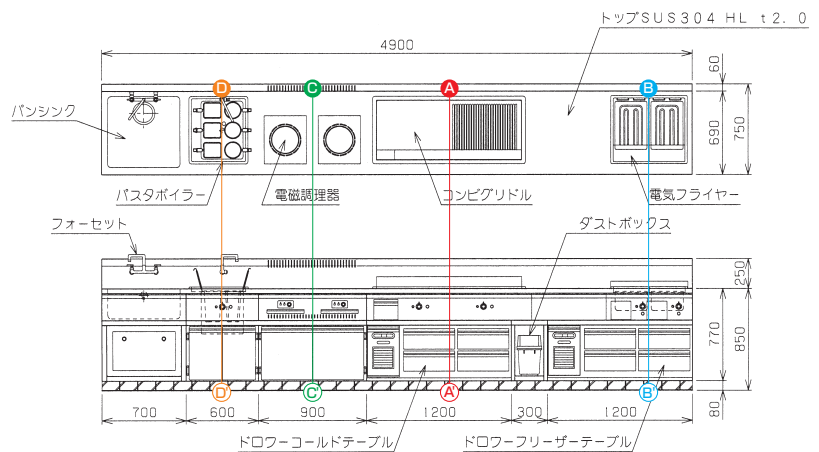

コンビグリドル



配置 A-A

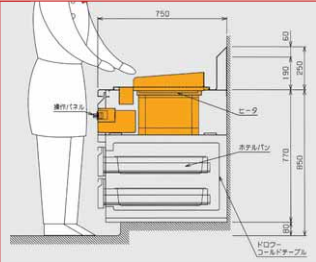

## ■ コンビグリドル

焼き目をつけるときは高温のグランドグリドルで、芯まで熱を通すときは低温のフライトップレンジといった調理オペレーションを考慮し、左右独立しての温度制御が可能です。三方ガード板の立上げ部分に至るまで施されたR仕上げにより、抜群の清掃性を実現しています。

電気フライヤー



配置 B-B

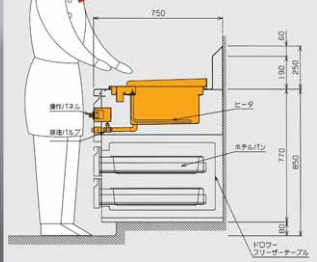

## ■ 電気フライヤー

正面配置の操作部は使いやすいだけでなく、油ハネでツマミが汚れることはありません。さらにトップコーナー部はすべてR仕上げで、ヒーターも取外式なので、内外ともに清掃性に優れています。

電磁調理器



配置 C-C

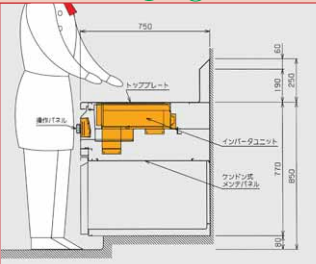

## ■ 電磁調理器

五徳がない電磁調理器なので、清掃は拭き取るだけ。また、排気熱が出ないので厨房の温度環境を保持し快適です。本体下部に設けられた収納スペースはコーナー部をR仕上げとしていますので清掃が簡単です。

パスタボイラー



配置 D-D

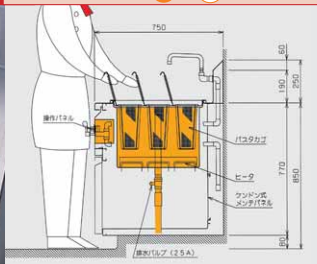

## ■ パスタボイラー

ゆでカゴごとにヒーターを配置しているので、パスタを縦入れて茹でられるだけの大量でも強い沸騰力を発揮し、麺を躍らせながら茹であげます。隣接してシンクを配置していますので、麺の湯切りも効率良く行え、オペレーションにタイムロスがありません。



# ディッシュアップキャビネット 視認性の高さが タイムロスを解消。

食材の保管から提供に至る一連のオペレーションの中で、特にディッシュアップは、クッキングと並んで、衛生保持の面からもスピーディな作業が要求されます。“ハイグレードシリーズ”のディッシュアップキャビネットはウォーマー、コールドパン、ライスジャー、伝票ホルダー等を作業者の目の届く位置に無駄なく配置。作業効率を追求した機器配置・寸法は、まるでコックピットのように、必要な情報がひと目で読み取れる視認性の高さで、ディッシュアップ作業のタイムロスを解消します。

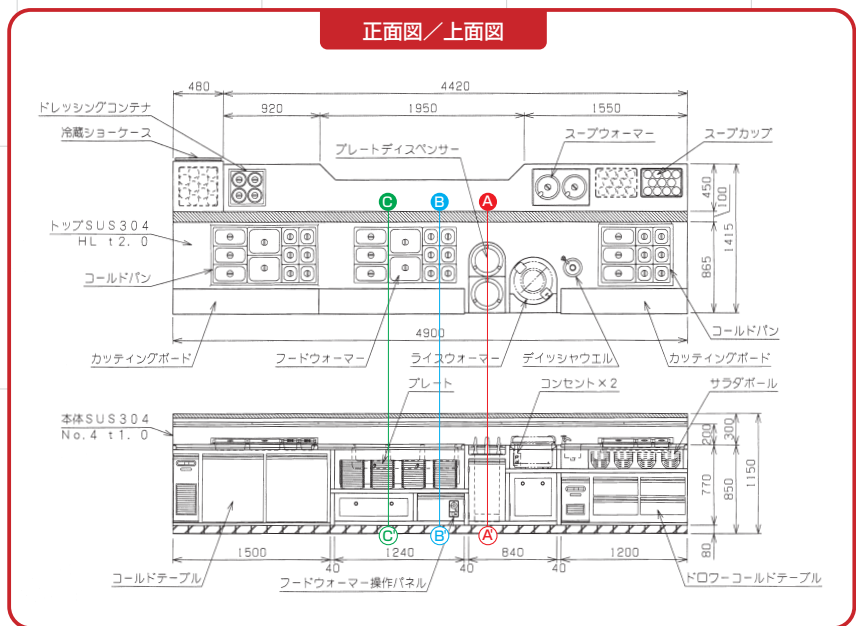

■プレートディスペンサー  
プレートディスペンサーは前後位置に埋め込み、さらに手前を一段低く設計しました。収納スペースにムダがないだけでなく、奥側からプレートを取り出す際にも手前側ディスペンサーの干渉がなく、取り出しがスムーズです。

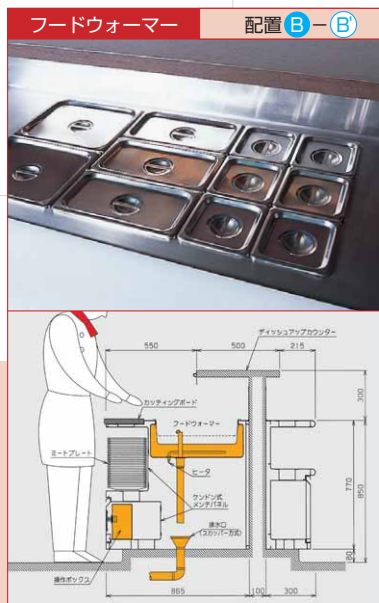

■フードウォーマー  
フードウォーマーのホテルパンは、メインアトレのほかガルニ食材、カレー、シチュー、ソース類など、メニューに応じて自由に組み合わせが可能です(コールドパンも同様)。ヒーターのメンテナンスはホテルパンをはずすだけで手が届き、排水配管のメンテナンスも、プレート収納棚のケンドン式背板を外せば簡単に行えます。

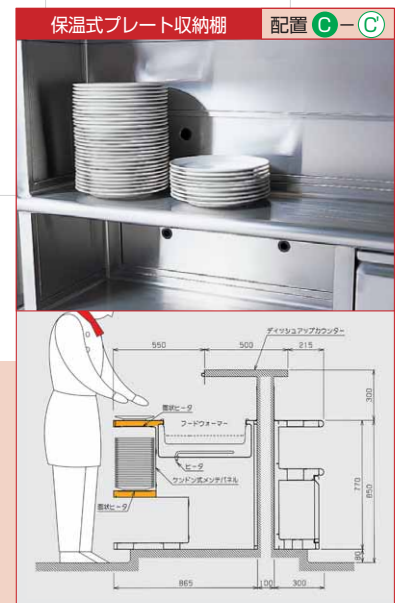

■保温式プレート収納棚  
温かい料理を温めたお皿で提供するの、料理の味を引き立てるだけでなく、顧客満足度をアップするポイント。“ハイグレードシリーズ”では、カuttingボード下部に配置されたプレート収納棚にヒーターを組み込み、保温式とすることも可能です。



# サービスステーションキャビネット 手が届く使いやすさで スピードアップ。



お客様をお待たせしないスピーディなサービスは、顧客満足度向上とリピーター獲得の第一歩。当然、サービスステーションキャビネットの性能には、ランチタイム等の繁忙時にも十分に対応できる能力が求められます。“ハイグレードシリーズ”のサービスステーションキャビネットは、十分な能力を持つ必要機器を、作業者の移動距離やポジショニングまでを検証して、コンパクトにパッケージング。もちろん衛生面での清掃性、メンテナンス性にも優れ、いつでも必要箇所にすぐ手が届く使い回しの良さです。

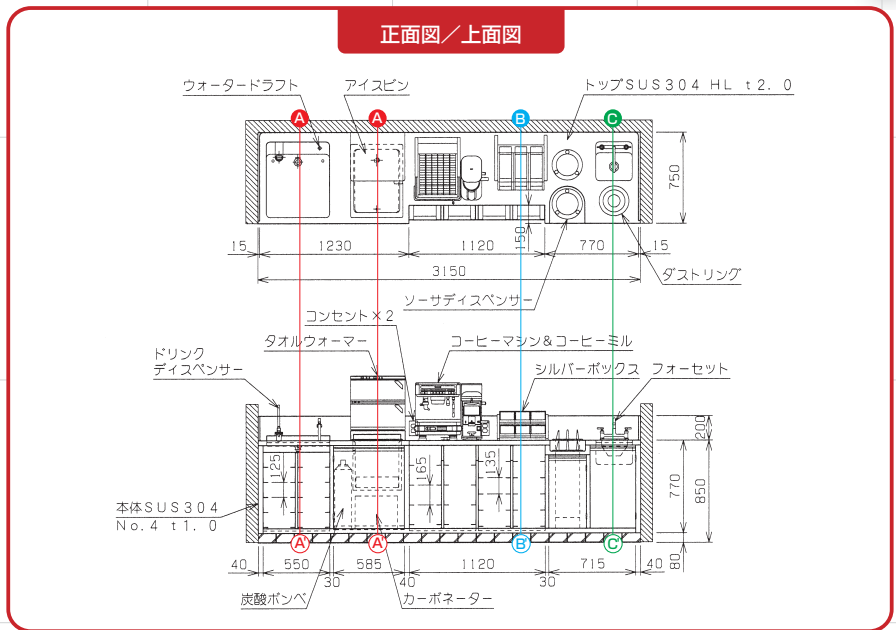

グラスフィルター&アイスビン 配置 A-A'

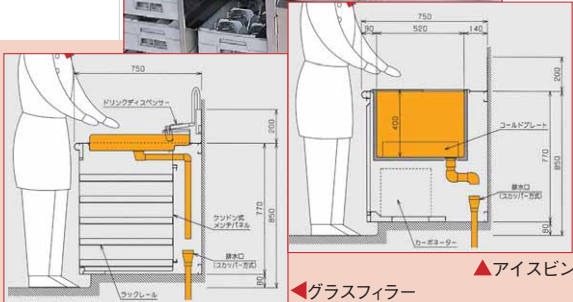

■グラスフィルター&アイスビン

グラスフィルターは、手早く大量のサービスが可能のように十分なラックの収納スペースと、ラックごと置ける水切スペースを設けました。大量の水をストックするアイスビンは、保冷性に優れ、しかもアクリル扉で残量を容易に確認できます。

グラスラック 配置 B-B'

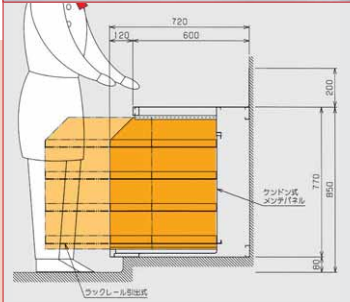

■グラスラック

グラスラック収納部は、客席数に応じた必要十分な収納能力を計算して設計。また、ラック収納部の天板前面をカットしてグラス類の取り出しをスムーズにしました。さらにラックレールは引き出し式で清掃性が良く、背板をケンドン式としたことで奥部の配管類のメンテナンスも容易です。

トラッシュシュート 配置 C-C'

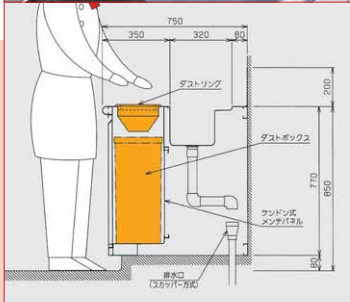

■トラッシュシュート

一度のアクションで確実にゴミがダストボックスに落ちるよう、シュート形状を見直しました。また、シュート後方にシンクを設置してあるので、ダストシュートとあわせて、灰皿やダスターの洗浄作業が効率良く行えます。

ディテール  
Details

ディテールの標準仕様

# 顧客満足度向上に繋がる ディテールアップ。

厨房の衛生保持のために清掃性を向上させること、お客様をお待たせしない作業のスピードアップのために作業性を向上させること。こうした“性能”という数字に表れない設備機器の能力アップのために、“ハイグレードシリーズ”は機器ひとつひとつのサイズ、形状、配置、材質といったディテールを一新しました。このディテールアップは、作業する方の作業環境をより快適なものにするとともに、作業する方の充足感をうみだし、訪れたお客様の満足感へと繋がっていきます。

バック立ち上げ部R仕上/バックガード形状



コーナーR仕上



脚部形状



フロントエッジパターン

オペレーションに合わせ6タイプの形状のフロントエッジパターンを採用。

テーブル系

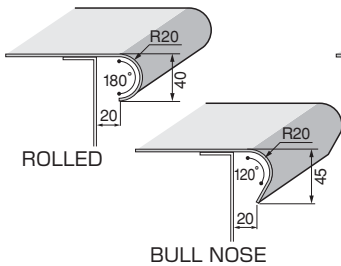

モービルテーブル系

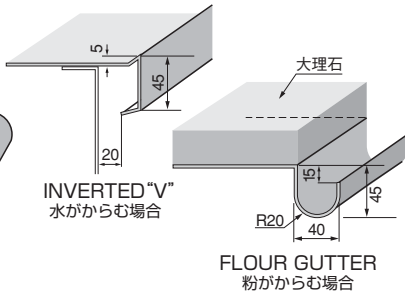

シンク系

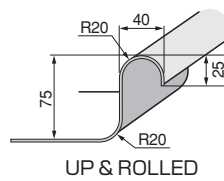

キャビネット系

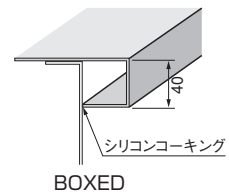

## SUS304ステンレス採用

細部に至るまで、耐蝕性、耐久性に優れたSUS304ステンレスを採用。水分、塩分を多用する厨房内での機器の品質保持に威力を発揮します。

## コーナー部はR仕上

外装、庫内とも、コーナー部をR仕上とすることで清掃性を高めました。衛生保持に効果的です。

## ゴミ溜りがなく清掃性に優れた バック&サイドブラッシュガード

上部を斜にそぎ落としたバックブラッシュガードの形状はゴミ溜りを防ぎ、奥まで手が届きやすく清掃性に優れています。また、バック&サイドブラッシュガードは機器を壁面に確実に固定できる構造。しかも接合面上部にコーキング処理を施すことで、わずかな隙間へのゴミ、水・油分の侵入を防ぎ、雑菌の繁殖を抑えます。

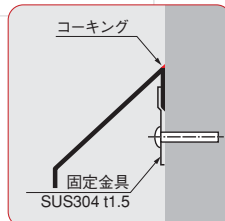

## アジャスト脚構造でゴミ溜りを シャットアウト

突起がなくスマートな形状の丸パイプ脚。しかもアジャスターを脚の中奥にねじ込む構造で、雑菌繁殖の原因となるわずかなゴミ溜りも防ぎます。

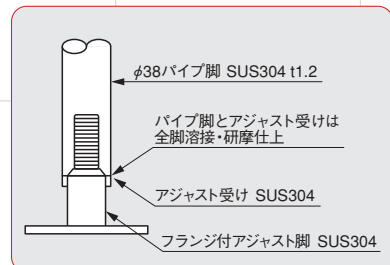

## テーブル・ディテール ゴミ溜まりを排除する 細部仕上げ。

多様な役目を果たすテーブルはその性質上、細部にゴミ溜まりが多くなりやすい構造です。“ハイグレードシリーズ”では、この構造を全面的に見直し、極力ゴミ溜まりを排除する仕上げとしました。

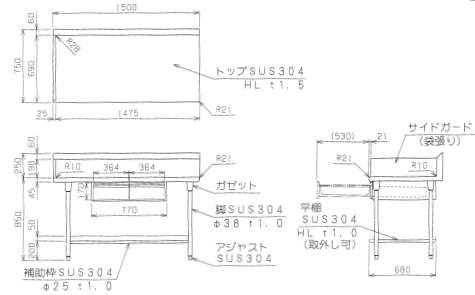

### パイプ脚接続は全周溶接

パイプ脚とパイプサポートの接続部は全周溶接とし、ゴミ溜まりの原因となる接続部品を使用していません。

3方丸パイプ枠



3方角パイプ枠



### 強度と衛生を両立した脚部取付

パイプ脚の取り付けには十分な強度が求められます。これを全周溶接とすることで、より堅牢なものとなり、また、清掃しやすいものとしています。

### 新構造の天板補強

天板補強部のゴミ溜まりを解消する新構造を採用しました。袋ナットを使用した固定方法なので、ネジ山へのわずかなゴミ溜まりも解消しています。

脚部取付と天板補強



### ドロワー構造

ドロワー取っ手は1枚板を加工した折板構造で、清掃しやすいものとしています。また、ホテルパンは取り外して掃除できるので衛生的です。ホテルパンの収納サイズは1/1を基本に、1/9までの各サイズによる組み合わせが可能です。

ドロワー取っ手



ドロワー収納



### アンダーシェルフバリエーション

アンダーシェルフは、お客様の使い勝手に応じて取り外し式と固定式の2パターンをご用意。さらに、背部への落下を防止するバックガード付とすることも可能です。

取外式アンダーシェルフ



バックガード付アンダーシェルフ



### キャスター付モービルテーブル

キャスターにも耐蝕性に優れたSUS304を使用。本体同様のディテールです。キャスターはストッパーやバンパーの有無など使用環境に合わせてお選びいただけます。

モービルテーブル



### ホテルパンバリエーション

※1/1～1/9まで様々な組み合わせが可能です。

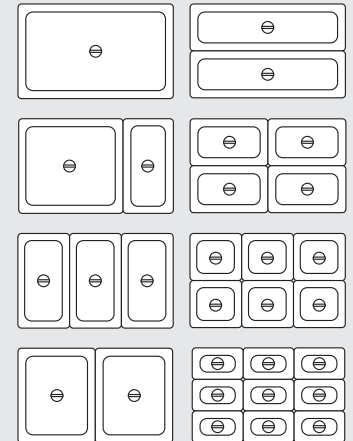



## シンク・ディテール 不要な水分を シャットアウト。

厨房機器で最も汚れやすいのがシンク。  
“ハイグレードシリーズ”では腐食に強いSUS304を使用することはもちろん、雑菌の繁殖を防ぐため、僅かな水分をも残さないディテールを追求しました。

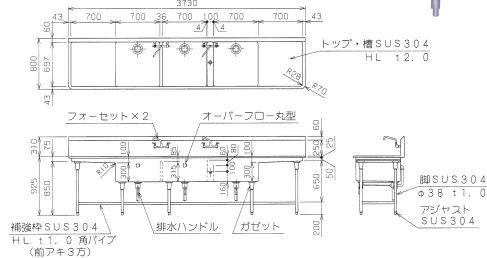

### 水滴を溜めない水切構造

雑菌繁殖の原因はわずかにでも残った水滴。機器の随所にR加工を施して水切性を向上させ、衛生を保ちます。

水切構造



### 清潔で快適な排水作業

“ハイグレードシリーズ”の排水はハンドルコックドレン式。溜った汚水の中に手を入れる必要がなく衛生的に作業が行えます。

ハンドルコックドレン



### 槽の間もクリーン

シンク槽の化粧板は全面袋貼りとして、化粧板裏側へのゴミの侵入を防いでいます。化粧板がない場合には、シンク槽同士の間隔を、手を入れて拭き取りできる寸法を必ず確保します。もちろん隣接する機器も考慮して設計するのはいうまでもありません。

化粧板なしの例

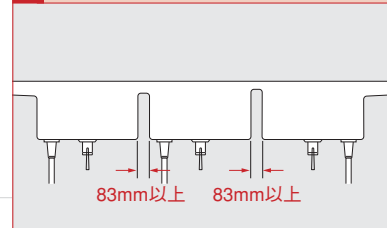

### 槽内コーナー3方向R

槽内コーナー部を3方向Rで仕上げました。水切れがよいとともに清掃性に優れています。

3方向R



### 作業に応じ槽深さを専用設計

ユーテンシルシンクでは、各槽の汚染度合いを区別するため、槽の深さを段階的に変えるなど、作業に応じたシンクを専用設計いたします。

汚染度と槽の深さ

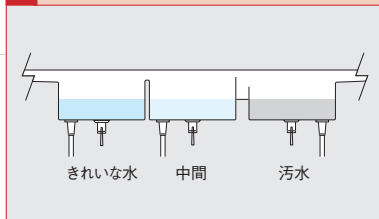

### オーバーシェルフは全周溶接で固定

オーバーシェルフを固定する場合は、もちろん“ハイグレードシリーズ”の標準である全周溶接。确实、堅牢であるだけでなく、拭き取りがしやすく清掃性にも優れています。

オーバーシェルフ固定



### オーバーフロー排水

オーバーフローには、排水性と清掃性の双方を考慮し、ビスの無い丸型排水金具を採用しています。

オーバーフロー



### 多様なフォーセット

作業に応じてシンクの種類もさまざまです。フォーセット(水栓)は、取り付けるシンクに対応して、最適なタイプのものをセットしています。

フォーセット



## キャビネット・ディテール 手が届きやすく 清掃が簡単。

つい放置されがちなキャビネット。そこで“ハイグレードシリーズ”では、ゴミ溜りにくいディテール、汚れた際にも簡単に清掃しやすいディテールを設計の基本としました。



引き戸付キャビネット

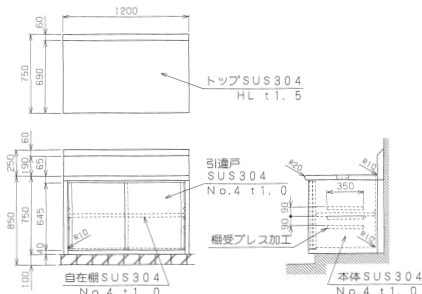

オーバーキャビネット

■オーバーキャビネットの天板には傾斜を設け、ゴミ溜り防止と、清掃の際にも奥まで手が届くよう配慮しています。

### 棚受けにもR形状を採用

“ハイグレードシリーズ”では、キャビネット庫内の棚受けもプレス加工によるR形状としています。また、棚柱タイプでも棚柱を取り外し式としましたので、ともに抜群の清掃性の高さです。もちろん庫内コーナーも各所にR加工を施し、汚れを簡単に拭き取ることが出来ます。※棚受け形状はご要望に応じて製作いたします。

棚受けR加工(Aタイプ)



棚受けR加工(Bタイプ)

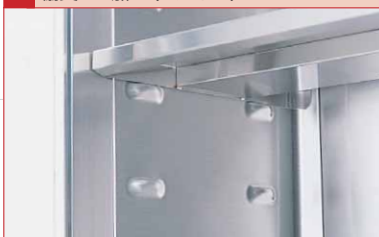

### ゴミが入りにくい袋貼り扉

扉の裏側は隠れたゴミの溜り場所。扉の裏側を袋貼りとすることで、細かなゴミや油の侵入を防止します。

袋貼り扉



### 取っ手さえも作業に合わせて

作業に応じて様々なタイプがあるキャビネット。“ハイグレードシリーズ”では、その機種と配置を考えながら、最も扱いやすい取っ手形状をご提案いたします。

引き戸用取っ手



開き戸用取っ手(オーバーキャビネット)



### 取外し式で清掃しやすい

扉には抜差蝶番を使用して簡単に取り外せるようにしました。特にオーバーキャビネットなど、手の届きにくい場合にも十分な清掃が可能です。また、蝶番は隠し蝶番でゴミ溜りがありません。

蝶番部



### メンテナンスが容易なケンドン式後板

特にキャビネットシンクなど配管を伴う機種の場合は、キャビネット内の後板をケンドン式としました。設置後の配管メンテナンスも容易に行えます。

ケンドン式後板



### オーバーキャビネット取付

オーバーキャビネットは壁面へボルト等で固定しますが、ボルトをケンドン式後板で隠し、庫内への出っ張りをなくしました。しかも天板と壁面の接合部にはコーキング処理を施し、隙間にゴミが入り込まないよう配慮しています。

キャビネット庫内



取付方法

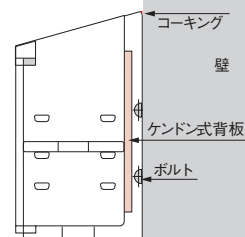

設置のディテール

# より安全性の高い 衛生保持のために。

衛生保持のための様々なディテールアップをこらした“ハイグレードシリーズ”。さらに導入時に、機器ジョイント、機器設置、配管等の箇所での衛生対策を実施することで、厨房の総合的な安全性をいっそう高めています。



ガスレンジ+板金製品のジョイント

## 確実な機器ジョイントが雑菌の繁殖を防ぐ

複数の機器を並べて設置する際に生じる機器の間の隙間。この隙間に入り込むゴミ、水分や油分が雑菌の繁殖を促し、食中毒事故の原因となるなど、厨房の衛生環境に悪影響を及ぼします。“ハイグレードシリーズ”は隣接する機器同士を密着・ジョイントして隙間をなくし、危険発生を事前に防ぎます。

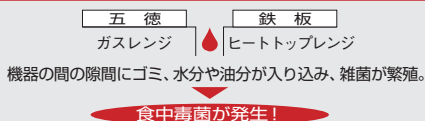

■ガスレンジ+ガスレンジの「かぶせ仕様」ジョイント

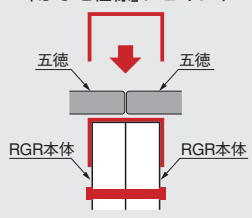

■ガスレンジ+板金製品の「かぶせ仕様」ジョイント

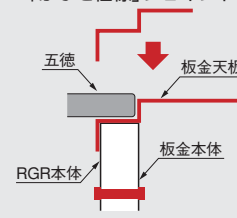

## ベースマウント方式

設置された機器と床面との隙間に入り込むゴミや汚れは清掃が困難で、乾きが悪く、雑菌繁殖や害虫等呼び寄せる温床となります。このため機器には脚を設けず、床に台を設け、その上に機器を設置するベースマウント方式が、厨房の衛生保持に有効といえます。

このほか、壁面に機器を懸架するウォールマウント方式、ブリッジ方式、天吊方式などの方法があり、設置条件に応じた最適の方法をご提案いたします。また、“ハイグレードシリーズ”ではベースマウント方式でない場合は、床面と機器とのスペースに、清掃が可能なクリアランスを確保いたします。

■ベースマウント方式

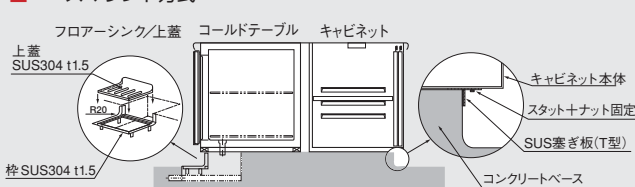

## 排水施工(間接排水)

排水は、排水埋設管のゴミ溜りや臭気の逆流、害虫等の侵入を防ぐ間接排水をお勧めします。清掃が簡単で、しかも、隣接する配管系統をまとめることも可能で錯綜することはありません。排水部材が床埋設できない場合にはスカッパー方式が有効です。

■ピット方式 (エアギャップ)

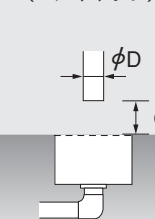

■スカッパー方式 (エアギャップ)

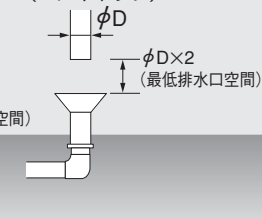

## 配管ダクトチェイス

従来の床埋設型では配管に腐蝕のおそれがあり、メンテナンスのために工事が必要となる場合もあります。そこで、給湯・給水・ガスの配管、電気配線を配管ダクトチェイスにより天井部から機器へ下ろす施工をお勧めします。配管腐蝕が避けられ、配管バルブの開閉が容易なので、機器本体のメンテナンス性も高められます。

■配管ダクトチェイス





# より研ぎ澄まされたオペレーションへ。

発生の可能性がある危険を予め推測し回避する各種スペックやディテイル。私たちは、各セクションにおけるオペレーションを徹底検証し、高度な衛生保持ばかりか、高い生産性をも実現できるノウハウと技術力を、NSF認証の取得やハイグレードシリーズの構築を経て培ってきました。そして、このたびのハイクオリティシリーズは、従来の概念からさらに前進。それは機器本体がよりアクティブに危険を回避するという思想。緻密に設計された各種スペックやディテイルは美しくもあって、まさにハイクオリティと呼ぶに相応しい。マルゼンから最高の作業機器をお届けします。



**危険回避とムダのカットが  
厨房の生産性を向上。**

## 製品自らがオペレーションをサポート。

お客様からオーダーを受け、調理し、盛り付け、サーブする。また下膳し洗浄するという一連のオペレーションの中で、危険を招きやすいアクションはどれだけあるのでしょうか。さらに、不意なお客様の人数の変化や、特別なメニューのオーダー対応など、想定外の計数をこれに乗じれば事故発生の機会は限りがありません。危険の排除には予防という観点だけでなく、より効率良いオペレーションが不可欠であり、それを製品自らがアシストするのです。



## アクティブなスペック&ディテイルで生産性を向上。

厨房の生産性を考えるとき、一連のオペレーションの中には、スピードを阻害するアクションも混在しています。例えば大皿を食器棚から取り出した際に、両手がふさがっていて棚の扉を閉めることができずに開いたままであれば、作業動線をふさいでしまうばかりか、異物混入の危険さえ招きます。ハイクオリティシリーズはこれに対して、自動で扉が閉まる機能を持たせました。このようにアクティブな仕様が高度に衛生を保全するばかりか、厨房の生産性を向上させるのです。

# 次のシーンを予測するハイディテイル。 ※各種ディテールの一例

一般的に作業設備機器では、その性能を、ガス消費量(kcal/h)や消費電力(kW/h)といったスペックで表すことができません。しかしハイオリティシリーズでは、製品が企図するものに対してどれだけの能力を有しているかは、むしろ目で見て理解できるカタチになっています。使用する方の次の動きを予測さえしたような仕様が、いっそうの衛生保全と安全な食事の提供を可能にしています。

## SUS304を標準使用

製品を構成するステンレス素材には細部に至るまで、耐蝕性、耐久性に優れるSUS304ステンレスを標準使用しています。水分が多用される厨房内での衛生保全に効果的です。

### 引き戸は自閉式

引き戸は特殊なレール構造により、半開きの状態で放置しても自動的に閉まります。完全に開ききった場合はしっかり固定されて戻りません。



### 戸袋まで施されたR加工

引き戸の下部レールが無いので、戸袋いっばいまで角R加工が可能になりました。清掃性が大幅に向上します。



### 衛生的な袋貼り構造

引き戸、扉ともに袋貼り構造を採用。ゴミや害虫の侵入を防ぎ、清掃性も向上します。



### 特殊ヒンジでゆっくり閉まる扉

扉は強く閉めても途中からゆっくりと閉まります。衝撃を抑えるとともに騒音も解消しました。



### 抜群の耐久性

作業台とシンクの板厚は2ミリ。ハードな使用にも耐える耐久性です。

### ドロワーはホテルパン仕様

ドロワーは1/1サイズのホテルパンを使用します。取り外して清掃できるので衛生的です。



### ゆっくり完全に閉まる引き出し

引き出しは特殊なレール構造により、強く閉めても途中からフワリと閉まり、衝撃を抑え騒音も解消しました。また、完全に閉め切っていないと自動的に閉まります。



### レールや段差が無く衛生的

吊り下げ式の引き戸は、下部にレールや段差が無く清掃性が向上し衛生的です。物の出し入れもしやすくなりました。

### 2段、3段仕様、単体販売も可能

ドロワーは2段、3段仕様とすることも可能です。また、単体での販売も承っております。





## 国産初 バーカウンター製品を規格化！

バーカウンター製品を、マルゼンが国産で初めて規格化しました。他の機器とテーブルトップの高さが同じなど、規格がそろって使いやすく便利です。傾斜をつけたリップ押し加工で伏せたガラスの水を効果的に水切りできる“水切り台”、ホテル等での使用を考えカマチのふちから水垂れしにくいプレス加工の“バーシンク”、スピードレールや氷をストックするアイスビンが備わった“カクテルステーション”の3種類をご用意しました。

■水切り台仕様表

型式	寸法	W	D	P	Y	H	税抜標準価格
HMBSW-046		450	600	410	550	800	¥118,000
HMBSW-066		600	600	560	550	800	¥130,000
HMBSW-076		750	600	710	550	800	¥143,000
HMBSW-096		900	600	860	550	800	¥151,000

■バーシンク仕様表

型式	寸法	W	D	P	Y	S	H	税抜標準価格
HMBS-096		900	600	375	570	410	800	¥341,000
HMBS-126		1,200	600	525	570	410	800	¥389,000

■カクテルステーション仕様表

型式	寸法	W	D	P	Y	S	H	税抜標準価格
HMCS-066		600	600	480	500	377	800	¥409,000
HMCS-076		750	600	630	500	377	800	¥574,000
HMCS-096		900	600	780	500	377	800	¥616,000

水切り台

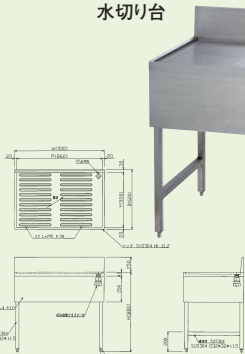

バーシンク

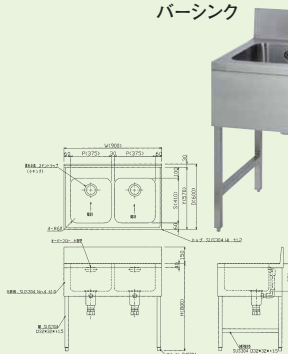

カクテルステーション

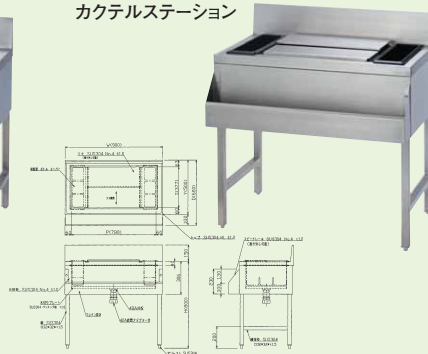

### 衛生的なシンク仕切R形状

シンクの仕切にはR形状の仕切を採用。水が溜りにくく清掃もしやすいうえ、安全性にも優れています。



### 水の流れを効果的にするリップ押し加工

天板を排水口に向けて傾斜をつけるとともに、リップ押し加工を施したことでより効果的にガラス等の水切りを行えます。



### 水垂れをふせぐカマチのプレス加工

カマチのふちにプレス加工を施し床への水垂れをふせぎます。



### 優れた清掃性

カクテルステーションは、スピードレールやボトルキーパー、ふた等が取り外しできるため清掃性に優れています。

### ステンレストラップを採用

シンクのトラップはステンレス製としました。腐蝕にも強く衛生的です。



### 結露防止パッキン

内部のパッキンが、水や冷えた飲み物の冷たさが天板に伝わるのを防ぎ、天板に水滴が付着するのを抑えます。

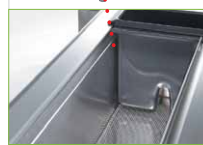

## 耐久性に優れたステンレス製手洗い器もラインアップ！

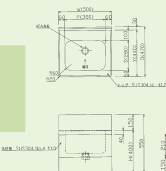

SUS304を使用したステンレス製の手洗い器もラインアップ致しました。一般的な陶製のものにくらべ、耐久性に優れております。また、カマチ部分にはプレス加工を施し、床への水垂れをふせぎます。床面の清掃が行いやすい壁掛け式。

■手洗い器仕様表

型式	寸法	W	D	P	Y	S	H	税抜標準価格
HMHS-054		500	470	380	440	280	400	¥146,000

## ドライキッチンシステム作業機器

# 衛生管理を徹底し、作業を快適にする！

### ■ウエットシステムは雑菌が発生しやすい！

厨房での作業は水を多く使う仕事であることから、作業の利便性を優先させ、清掃時はフロアに水を散布して清掃する方法が一般的でした。しかし、これでは雑菌発生による食中毒等の危険性が常にあり、同時に作業も快適とはいえないものでした。

#### 問題点

雑菌が発生しやすく不衛生／滑りやすく危険／多湿で不快  
ゴム掛け使用で作業能率が悪い／建物や設備機器の傷みが早い

### ■キープドライで清潔・安全・快適な厨房へ

ドライキッチンシステム対応のシンク、調理台は床に水をこぼさずフロアをキープドライ。雑菌の繁殖が抑えられ、食中毒事故の防止に役立つほか、快適な作業環境も実現。安全と快適性、作業効率に優れたシリーズです。

#### 問題解決

雑菌、害虫の発生を防いで衛生的／湿度が低く、滑らず、快適な作業環境  
清掃が簡単で設備も長持ち／作業する方の健康面でも安心



ドライ3槽シンク

#### シンクオーバーフロー

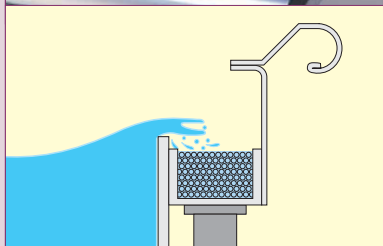

シンク内に大型の残滓受けカゴ付オーバーフローを設置。水が床にこぼれる心配がありません。

#### ドライ調理台水切り構造

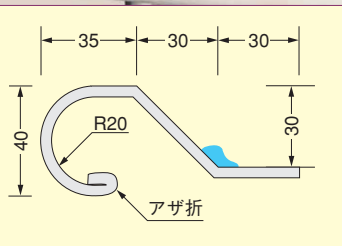

調理台のトップを周囲から1段下がった水切り構造としました。移動台も同様のディテイルで、洗浄後の食材も床を濡らさずに移動できます。

#### ドライシンク水跳ね防止構造

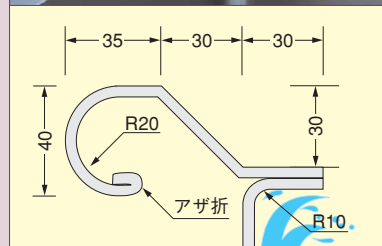

シンク内は水跳ねを防止するT型構造となっており、また周囲は、水切りがスムーズな斜面構造です。

men



ブリームドライ、エクセレントドライは、国土交通大臣官房官庁営繕部監修の「公共建築工事標準仕様書」(機械設備工事編)に記載の仕様に適合したタイプをご用意しています。

ドライ調理台排水



ドライ調理台の調理面に、専用の排水栓を設け床に水をこぼしません。





# ドライキッチンシステム作業機器 シリーズ別ラインアップ

ここに掲載している  
すべての製品は特注製品です。

ドライキッチンシステムを構成する作業機器には、標準仕様の“ブリーム”、より充実装備の“エクセレント”、コストパフォーマンスに優れた“スタンダード”の、3シリーズがラインアップ。  
※いずれも受注生産品です。その他、用途にあわせ特注対応もいたします。



■ドライ槽シンク



■ドライ複合三槽シンク



■ドライ二槽シンク



■ドライ三槽シンク



■ドライ浸湯槽



■ドライ槽水切付シンク



■ドライ水切台



■ドライ調理台



■ドライ移動台



■ドライ移動シンク



■ドライ移動パンラック



■ドライピーラーシンク



■ドライサイザーシンク



■ドライL型移動シンク



■ドライL型運搬車

## キャスター仕様について

パイプ脚用のキャスターはねじ込み式とゴムパイプ取付式からお選びいただけます。  
また、キャスター径、材質、ストッパーの有無等も対応が可能ですので詳しくはお問い合わせください。



ねじ込み式



ゴムパイプ取付式

■ブリームドライ

品名	型式	寸法	JFEA	税抜標準価格
一槽シンク	DBS1-129W	1,200×900×800	○	¥274,000
	DBS1-159W	1,500×900×800	○	¥299,000
	DBS1-189W	1,800×900×800	○	¥341,000
二槽シンク	DBS2-159W	1,500×900×800	○	¥329,000
	DBS2-189W	1,800×900×800	○	¥421,000
	DBS3-189W	1,800×900×800	○	¥457,000
三槽シンク	DBS3-219W	2,100×900×800	○	¥505,000
	DBS3-249W	2,400×900×800	○	¥578,000
	DBMS-096	900×600×800		¥209,000
移動シンク	DBMS-097	900×750×800		¥222,000
	DBMS-099	900×900×800		¥235,000
	DBTS-189	1,800×900×900		¥376,000
浸湯槽	DBTS-219	2,100×900×900		¥431,000
	DBTS-249	2,400×900×900		¥486,000
	DBCT-129	1,200×900×900		¥273,000
クリーンテーブル	DBCT-159	1,500×900×900		¥284,000
	DBCT-189	1,800×900×900		¥320,000
	DBW-129W	1,200×900×800	○	¥130,000
調理台	DBW-159W	1,500×900×800	○	¥143,000
	DBW-189W	1,800×900×800	○	¥188,000
	DBMW-097	900×750×800		¥157,000
移動台	DBMW-127	1,200×750×800		¥185,000
	DBMW-157	1,500×750×800		¥199,000
	DBMC-097	900×750×220		¥107,000
移動受台	DBMC-127	1,200×750×220		¥116,000
	DBMP-127	1,200×750×1,390		¥300,000
	DBMP-157	1,500×750×1,390		¥322,000
移動パンラック	DBMP-187	1,800×750×1,390		¥350,000
	DBML-096	900×600×800		¥139,000

■エクセレントドライ

品名	型式	寸法	JFEA	税抜標準価格
一槽シンク	DXS1-129W	1,200×900×800	○	¥347,000
	DXS1-159W	1,500×900×800	○	¥384,000
	DXS1-189W	1,800×900×800	○	¥444,000
二槽シンク	DXS2-159W	1,500×900×800	○	¥513,000
	DXS2-189W	1,800×900×800	○	¥579,000
	DXS3-189W	1,800×900×800	○	¥653,000
三槽シンク	DXS3-219W	2,100×900×800	○	¥735,000
	DXS3-249W	2,400×900×800	○	¥854,000
	DXMS-096	900×600×800		¥222,000
移動シンク	DXMS-097	900×750×800		¥235,000
	DXMS-099	900×900×800		¥249,000
	DXTS-189	1,800×900×900		¥501,000
浸湯槽	DXTS-219	2,100×900×900		¥641,000
	DXCT-129	1,200×900×900		¥347,000
	DXCT-159	1,500×900×900		¥384,000
調理台	DXCT-189	1,800×900×900		¥444,000
	DXW-129W	1,200×900×800	○	¥180,000
	DXW-159W	1,500×900×800	○	¥201,000
移動台	DXW-189W	1,800×900×800	○	¥218,000
	DXMW-097	900×750×800		¥169,000
	DXMW-127	1,200×750×800		¥197,000
移動受台	DXMW-157	1,500×750×800		¥212,000
	DXMC-097	900×750×220		¥131,000
	DXMC-127	1,200×750×220		¥157,000
移動パンラック	DXMP-127	1,200×750×1,390		¥314,000
	DXMP-157	1,500×750×1,390		¥336,000
	DXMP-187	1,800×750×1,390		¥363,000
L型運搬車	DXML-096	900×600×800		¥152,000

■スタンダードドライ

品名	型式	寸法	税抜標準価格
一槽シンク	DSS1-129W	1,200×900×800	¥241,000
	DSS1-159W	1,500×900×800	¥281,000
	DSS1-189W	1,800×900×800	¥332,000
二槽シンク	DSS2-159W	1,500×900×800	¥304,000
	DSS2-189W	1,800×900×800	¥413,000
	DSS3-189W	1,800×900×800	¥438,000
三槽シンク	DSS3-219W	2,100×900×800	¥487,000
	DSS3-249W	2,400×900×800	¥537,000
	DSMS-096	900×600×800	¥208,000
移動シンク	DSMS-097	900×750×800	¥221,000
	DSMS-099	900×900×800	¥233,000
	DSTS-189	1,800×900×900	¥334,000
浸湯槽	DSTS-219	2,100×900×900	¥387,000
	DSTS-249	2,400×900×900	¥440,000
	DSCT-129	1,200×900×900	¥271,000
クリーンテーブル	DSCT-159	1,500×900×900	¥281,000
	DSCT-189	1,800×900×900	¥305,000
	DSW-129W	1,200×900×800	¥113,000
調理台	DSW-159W	1,500×900×800	¥128,000
	DSW-189W	1,800×900×800	¥158,000
	DSMW-097	900×750×800	¥150,000
移動台	DSMW-127	1,200×750×800	¥165,000
	DSMW-157	1,500×750×800	¥178,000
	DSMP-127	1,200×750×1,390	¥266,000
移動パンラック	DSMP-157	1,500×750×1,390	¥308,000
	DSMP-187	1,800×750×1,390	¥338,000

※各シリーズの詳細仕様につきましては、お近くの支店、営業所までお問い合わせください。

参考図面

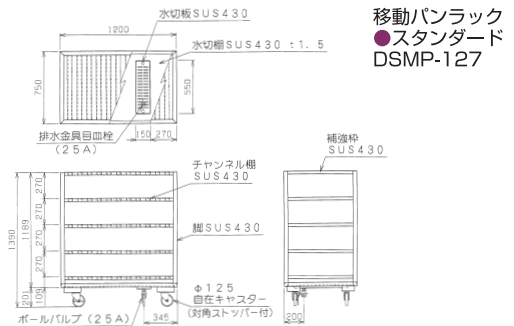
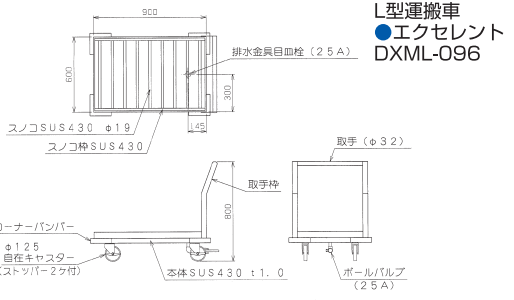
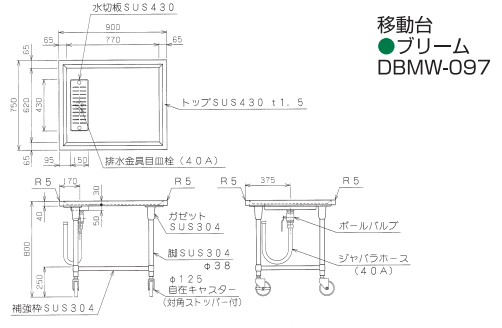
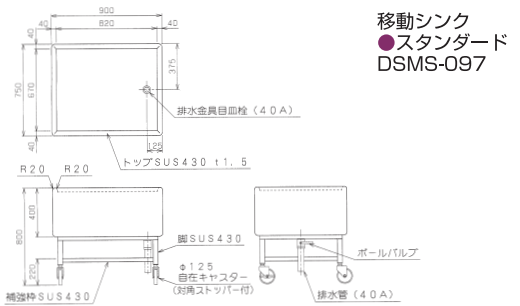
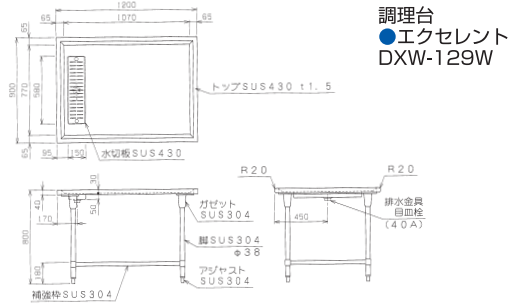
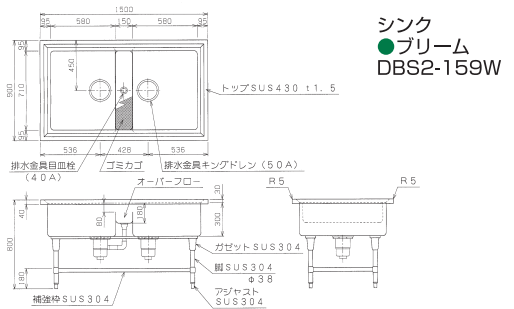

430ブリームシリーズ／304ブリームシリーズ

# ハイクオリティ、しかもリーズナブル!

プロユースに応えられる厨房設備機器のクオリティとコスト。そのバランスを高度なレベルで極めたのが“ブリームシリーズ”です。430ステンレスシリーズ654機種、304ステンレスシリーズ550機種がラインアップ。一般飲食店はもちろん、ホテルや給食などあらゆる業種で、機能性・合理性・耐久性・安全をはじめ、衛生管理・デザイン・使い勝手の良さなど、どの面からも最適な1台をお選びいただけます。



## 1 フロント面はR仕上の安全設計。

トップの前面とバックガードのエッジ部分を、穏やかな曲線に加工したR仕上として安全性に配慮しました。さらに、トップとバックガードのつながりもR仕上げとなっており、清掃性を高めています。

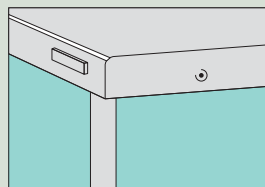
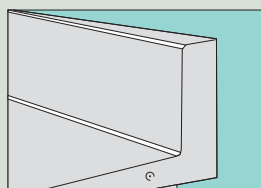

## 2 シンクの底の傾斜が水溜りをシャットアウト。

シンクの底は前方より後方が低い設計なので、排水が容易になって水の溜りを防ぎ、使いやすくなりました。

## 3 使いやすいオールフラット式スノコ板を採用。

堅牢で耐久性に優れたオールフラットスノコ板を採用しました。機器や食材の収納性に優れ、掃除もしやすく衛生的に保つことができます。

## 4 4種類揃ったコーナー台

L型コーナー台を規格品として4種類揃えました。キッチンスペースやレイアウトプランに合わせて、他の機器との幅広い組合せを工夫できます。

## 5 扱い易く、衛生的な取手

引出し・引戸の取手は、全シリーズともSUS304ステンレスを採用。引出しはゴミが溜りにくい構造で衛生的です。引戸は大きめの設計で手が入りやすく、取り扱いがスムーズ。



ブリームシリーズは、国土交通大臣官房官庁営繕部監修の「公共建築工事標準仕様書（機械設備工事編）」に記載の仕様に適合したタイプをご用意しています。

## 6 バックガードに配管スペースがあるので工事が簡単。

高さ150mm・厚さ60mmのバックガードは内部に十分な配管スペースがあり、バックガードの正面・上面のどちらでも水栓取付が可能です。配管を壁に埋め込む必要がないので、既存の機器との交換も簡単。配管工事がスピーディで手軽です。（奥行450タイプは高さ100mm、厚さ50mmです。）



## 7 小判型オーバーフローで、排水がスムーズ。

オーバーフロー排水をスムーズに処理する小判型排水口を採用。使い良さと機能性を向上させました。



# 430&304

プリムシリーズは、同一寸法規格で、430ステンレス仕様と304ステンレス仕様の2シリーズをラインアップ。

## <304プリムシリーズの一例>

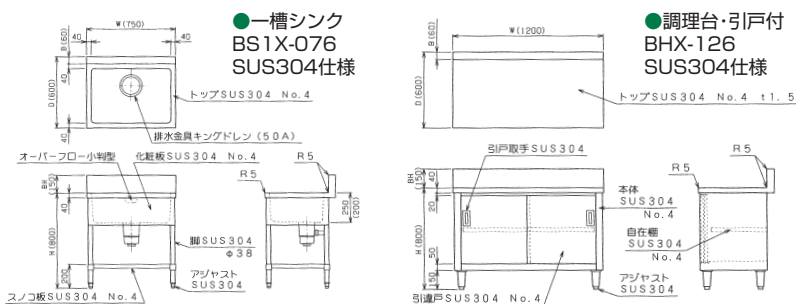

### 8 使う人本位、快適な3面アール。

フロント部のアールだけでなく、左右両サイドのエッジを穏やかな曲面にした3面アールの機種もラインアップ。アイランドタイプのレイアウトに必要不可欠です。

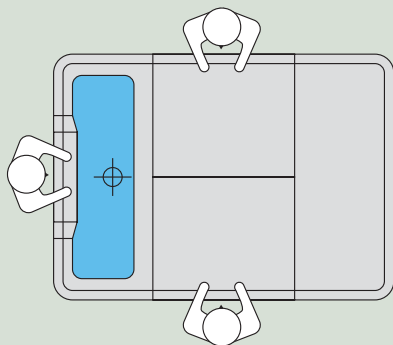

### 9 防臭構造の排水トラップで快適。

排水管からの臭いを完全にカットする防臭構造の排水トラップ。いつでも衛生的な環境の中で、快適に作業できます。

### 10 ゴミ受けカゴで排水パイプはいつも清潔。

ゴミは排水トラップ内の大型ゴミ受けカゴに入るので排水パイプが詰まりません。また、掃除もラクなキングドレンを採用しました。(奥行450タイプは小キングドレンを使用)



### 11 耐蝕性に優れたアジャスター

安定性の良いアジャスターは全シリーズとも肉厚のSUS304。耐蝕性に優れています。



## 一体型システムシンク・調理台

作業性がゲンとアップ。天板を一枚板にして、より美しく、機能的に!

さまざまなキッチンレイアウトに合わせて、自由に設計できるシステムシンク・調理台のオーダーシステムです。豊富なバリエーションの中から好みの流し台や調理台を自由に組み合わせ、天板を一枚板に加工致します。より機能的で美しく、衛生面でも清潔さを保つことができます。

# 430ブリームシリーズ/304ブリームシリーズ ブリームシリーズ・ラインアップ

304ブリームは全機種受注生産品です。

◆特に記載のないものに限り、納期は受注後約1週間です。

<b>流し台</b>		調理台・引出しスノコ板付	31
一槽シンク	23	調理台・引戸付(ステンレス戸)	32
一槽水切付シンク	24	調理台・引戸付(ガラス戸)	33
一槽台付シンク	24	調理台・引出し引戸付(ステンレス戸)	33
一槽ゴミ入付シンク	25	ガスコンロ台	34
二槽シンク	25	中華コンロ台	35
二槽水切付シンク	26	スूप台(三方バックガード)	35
二槽ゴミ入付シンク	26	防熱板(三方ガード)	35
二槽ゴミ入・水切付シンク	26	炊飯器台	35
二槽台付シンク	27	炊飯カート	36
三槽シンク	27	スライドユニット	36
舟型シンク	28	水切台	36
モービルシンク	28	ダストテーブル	36
ゴミカゴ付下膳台	29	コーナー台	37
シャワーシンク	29	移動台	37
<b>調理台</b>		食器棚	37
調理台三方枠	29	吊戸棚・ガラス戸	38
調理台・スノコ板付	30	吊戸棚・ステンレス戸	38

吊戸棚・ステンレス戸(けんどん式)	38
パンラック	38
パイプ棚	39
平棚	39
上棚	39
上棚(可変仕様)	39
上棚(中棚固定仕様)	40
調味料棚	40
下膳棚	40
ラックシェルフ	40
掃除用具ロッカー	40
<b>日本そば釜システム製品</b>	
角丸シンク	41
そばシンク	41
丼戸棚	41
麵棚	41

## 4タイプのR仕上げ

用途、レイアウト等に応じて4タイプのR仕上げをセットしました。

- 前面アール
- 前後面アール
- 三面アール
- 四面アール



## 一槽シンク



BS1-076



一槽シンクは高さ850mm仕様もございます。価格は4本脚の機種が1,000円アップ、6本脚の機種が1,500円アップとなります。詳しくはお問い合わせください。

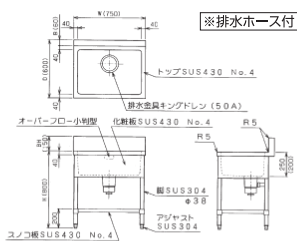

- 型式XタイプはSUS304シリーズです。
- 間口(W)1800は6本脚
- 奥行(D)450は小キングドレン(50A)
- シンク深さは奥行(D)450は200、奥行(D)600以上は250

### ■一槽シンク(バックガードあり)

SUS430		SUS304		外形寸法(mm)						
型式	税抜標準価格	JFEA	型式	税抜標準価格	JFEA	W	D	H	BH	B
BS1-044	¥ 63,000	○	BS1X-044	¥103,000	○	450	450	800	100	50
BS1-064	¥ 65,000	○	BS1X-064	¥109,000	○	600	450	800	100	50
BS1-074	¥ 68,000	○	BS1X-074	¥115,000	○	750	450	800	100	50
BS1-094	¥ 78,000	○	BS1X-094	¥132,000	○	900	450	800	100	50
BS1-046	¥ 70,000	○	BS1X-046	¥116,000	○	450	600	800	150	60
BS1-066	¥ 75,000	○	BS1X-066	¥125,000	○	600	600	800	150	60
BS1-076	¥ 79,000	○	BS1X-076	¥136,000	○	750	600	800	150	60
BS1-096	¥ 86,000	○	BS1X-096	¥148,000	○	900	600	800	150	60
BS1-106	¥ 97,000	○	BS1X-106	¥163,000	○	1000	600	800	150	60
BS1-126	¥105,000	○	BS1X-126	¥178,000	○	1200	600	800	150	60
BS1-156	¥114,000	○	BS1X-156	¥198,000	○	1500	600	800	150	60
BS1-186	¥124,000	○	BS1X-186	¥216,000	○	1800	600	800	150	60
BS1-067	¥ 89,000	○	BS1X-067	¥155,000	○	600	750	800	150	60
BS1-077	¥ 97,000	○	BS1X-077	¥166,000	○	750	750	800	150	60
BS1-097	¥103,000	○	BS1X-097	¥181,000	○	900	750	800	150	60
BS1-127	¥127,000	○	BS1X-127	¥221,000	○	1200	750	800	150	60
BS1-157	¥155,000	○	BS1X-157	¥260,000	○	1500	750	800	150	60
BS1-187	¥169,000	○	BS1X-187	¥294,000	○	1800	750	800	150	60



BS1-076N



一槽シンクは高さ850mm仕様もございます。価格は4本脚の機種が1,000円アップ、6本脚の機種が1,500円アップとなります。詳しくはお問い合わせください。

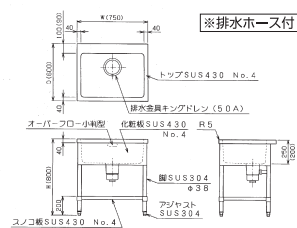

- 型式XタイプはSUS304シリーズです。
- 間口(W)1800は6本脚
- 奥行(D)450は小キングドレン(50A)
- シンク深さは奥行(D)450は200、奥行(D)600以上は250

### ■一槽シンク(バックガードなし)

SUS430		SUS304		外形寸法(mm)				
型式	税抜標準価格	JFEA	型式	税抜標準価格	JFEA	W	D	H
BS1-044N	¥ 63,000	○	BS1X-044N	¥103,000	○	450	450	800
BS1-064N	¥ 65,000	○	BS1X-064N	¥109,000	○	600	450	800
BS1-074N	¥ 68,000	○	BS1X-074N	¥115,000	○	750	450	800
BS1-094N	¥ 78,000	○	BS1X-094N	¥132,000	○	900	450	800
BS1-046N	¥ 70,000	○	BS1X-046N	¥115,000	○	450	600	800
BS1-066N	¥ 75,000	○	BS1X-066N	¥122,000	○	600	600	800
BS1-076N	¥ 79,000	○	BS1X-076N	¥134,000	○	750	600	800
BS1-096N	¥ 86,000	○	BS1X-096N	¥146,000	○	900	600	800
BS1-126N	¥105,000	○	BS1X-126N	¥173,000	○	1200	600	800
BS1-156N	¥114,000	○	BS1X-156N	¥198,000	○	1500	600	800
BS1-186N	¥124,000	○	BS1X-186N	¥216,000	○	1800	600	800
BS1-067N	¥ 89,000	○	BS1X-067N	¥154,000	○	600	750	800
BS1-077N	¥ 97,000	○	BS1X-077N	¥163,000	○	750	750	800
BS1-097N	¥103,000	○	BS1X-097N	¥180,000	○	900	750	800
BS1-107N	¥116,000	○	BS1X-107N	¥196,000	○	1000	750	800
BS1-127N	¥127,000	○	BS1X-127N	¥218,000	○	1200	750	800
BS1-157N	¥154,000	○	BS1X-157N	¥257,000	○	1500	750	800
BS1-187N	¥169,000	○	BS1X-187N	¥294,000	○	1800	750	800



BS1-096T



一槽シンクは高さ850mm仕様もございます。価格は4本脚の機種が1,000円アップ、6本脚の機種が1,500円アップとなります。詳しくはお問い合わせください。

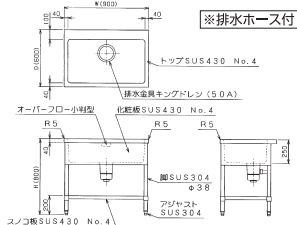

### ■一槽シンク(バックガードなし)(三面アール)

SUS430		SUS304		外形寸法(mm)				
型式	税抜標準価格	JFEA	型式	税抜標準価格	JFEA	W	D	H
BS1-096T	¥ 95,000	○	BS1X-096T	¥166,000	○	900	600	800
BS1-126T	¥109,000	○	BS1X-126T	¥191,000	○	1200	600	800
BS1-097T	¥110,000	○	BS1X-097T	¥192,000	○	900	750	800
BS1-127T	¥134,000	○	BS1X-127T	¥235,000	○	1200	750	800

- 型式XタイプはSUS304シリーズです。



## 一槽水切付シンク



BSM1-126R

JFEA

一槽水切付シンクは高さ850mm仕様もございます。価格は4本脚の機種が1,000円アップ、6本脚の機種が1,500円アップとなります。詳しくはお問い合わせください。

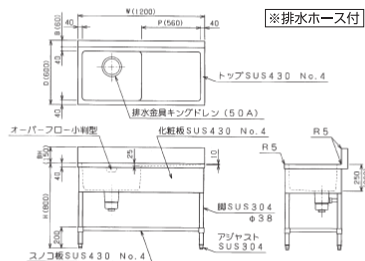

### ■一槽水切付シンク (バックガードあり)

SUS430			SUS304			外形寸法 (mm)					
型式	税抜標準価格	JFEA	型式	税抜標準価格	JFEA	W	D	H	BH	B	P
BSM1-094R	¥72,000	○	BSM1X-094R	¥138,000	○	900	450	800	100	50	410
BSM1-094L	¥72,000	○	BSM1X-094L	¥138,000	○	900	450	800	100	50	410
BSM1-104R	¥83,000	○	BSM1X-104R	¥143,000	○	1000	450	800	100	50	460
BSM1-104L	¥83,000	○	BSM1X-104L	¥143,000	○	1000	450	800	100	50	460
BSM1-124R	¥92,000	○	BSM1X-124R	¥162,000	○	1200	450	800	100	50	560
BSM1-124L	¥92,000	○	BSM1X-124L	¥162,000	○	1200	450	800	100	50	560
BSM1-096R	¥96,000	○	BSM1X-096R	¥162,000	○	900	600	800	150	60	410
BSM1-096L	¥96,000	○	BSM1X-096L	¥162,000	○	900	600	800	150	60	410
BSM1-126R	¥102,000	○	BSM1X-126R	¥175,000	○	1200	600	800	150	60	560
BSM1-126L	¥102,000	○	BSM1X-126L	¥175,000	○	1200	600	800	150	60	560
BSM1-156R	¥110,000	○	BSM1X-156R	¥191,000	○	1500	600	800	150	60	710
BSM1-156L	¥110,000	○	BSM1X-156L	¥191,000	○	1500	600	800	150	60	710
BSM1-186R	¥119,000	○	BSM1X-186R	¥206,000	○	1800	600	800	150	60	860
BSM1-186L	¥119,000	○	BSM1X-186L	¥206,000	○	1800	600	800	150	60	860
BSM1-127R	¥119,000	○	BSM1X-127R	¥212,000	○	1200	750	800	150	60	560
BSM1-127L	¥119,000	○	BSM1X-127L	¥212,000	○	1200	750	800	150	60	560
BSM1-157R	¥128,000	○	BSM1X-157R	¥234,000	○	1500	750	800	150	60	710
BSM1-157L	¥128,000	○	BSM1X-157L	¥234,000	○	1500	750	800	150	60	710

- 型式XタイプはSUS304シリーズです。
- Rは水切りが右側、Lは左側
- 間口(W)1800は6本脚
- 奥行(D)450は小キングドレン(50A)
- シンク深さは奥行(D)450は200、奥行(D)600以上は250



BSM1-104LN

JFEA

一槽水切付シンクは高さ850mm仕様もございます。価格は4本脚の機種が1,000円アップ、6本脚の機種が1,500円アップとなります。詳しくはお問い合わせください。

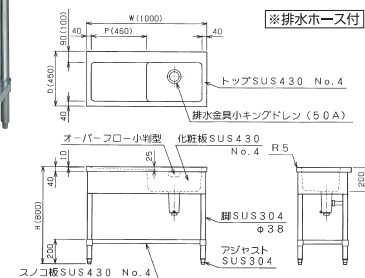

### ■一槽水切付シンク (バックガードなし)

SUS430			SUS304			外形寸法 (mm)					
型式	税抜標準価格	JFEA	型式	税抜標準価格	JFEA	W	D	H	P		
BSM1-094RN	¥72,000	○	BSM1X-094RN	¥138,000	○	900	450	800	410		
BSM1-094LN	¥72,000	○	BSM1X-094LN	¥138,000	○	900	450	800	410		
BSM1-104RN	¥83,000	○	BSM1X-104RN	¥143,000	○	1000	450	800	460		
BSM1-104LN	¥83,000	○	BSM1X-104LN	¥143,000	○	1000	450	800	460		
BSM1-124RN	¥92,000	○	BSM1X-124RN	¥162,000	○	1200	450	800	560		
BSM1-124LN	¥92,000	○	BSM1X-124LN	¥162,000	○	1200	450	800	560		
BSM1-096RN	¥96,000	○	BSM1X-096RN	¥162,000	○	900	600	800	410		
BSM1-096LN	¥96,000	○	BSM1X-096LN	¥162,000	○	900	600	800	410		
BSM1-126RN	¥102,000	○	BSM1X-126RN	¥175,000	○	1200	600	800	560		
BSM1-126LN	¥102,000	○	BSM1X-126LN	¥175,000	○	1200	600	800	560		
BSM1-127RN	¥119,000	○	BSM1X-127RN	¥212,000	○	1200	750	800	560		
BSM1-127LN	¥119,000	○	BSM1X-127LN	¥212,000	○	1200	750	800	560		
BSM1-157RN	¥128,000	○	BSM1X-157RN	¥234,000	○	1500	750	800	710		
BSM1-157LN	¥128,000	○	BSM1X-157LN	¥234,000	○	1500	750	800	710		

- 型式XタイプはSUS304シリーズです。
- RNは水切りが右側、LNは左側
- 奥行(D)600以上はキングドレン(50A)
- シンク深さは奥行(D)450は200、奥行(D)600以上は250

## 一槽台付シンク



BST1-094R

JFEA

一槽台付シンクは高さ850mm仕様もございます。価格は1,000円アップとなります。詳しくはお問い合わせください。

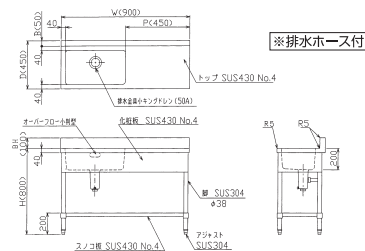

### ■一槽台付シンク (バックガードあり)

SUS430			SUS304			外形寸法 (mm)					
型式	税抜標準価格	JFEA	型式	税抜標準価格	JFEA	W	D	H	BH	B	P
BST1-094R	¥75,000	○	BST1X-094R	¥122,000	○	900	450	800	100	50	450
BST1-094L	¥75,000	○	BST1X-094L	¥122,000	○	900	450	800	100	50	450
BST1-104R	¥79,000	○	BST1X-104R	¥128,000	○	1000	450	800	100	50	500
BST1-104L	¥79,000	○	BST1X-104L	¥128,000	○	1000	450	800	100	50	500
BST1-124R	¥84,000	○	BST1X-124R	¥138,000	○	1200	450	800	100	50	600
BST1-124L	¥84,000	○	BST1X-124L	¥138,000	○	1200	450	800	100	50	600

- 型式XタイプはSUS304シリーズです。
- Rは台部分が右側、Lは左側



BST1-094LN

JFEA

一槽台付シンクは高さ850mm仕様もございます。価格は1,000円アップとなります。詳しくはお問い合わせください。

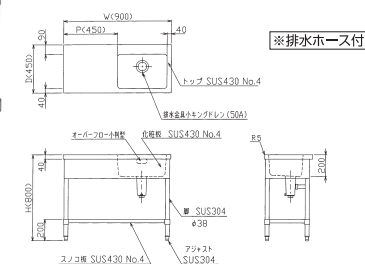

### ■一槽台付シンク (バックガードなし)

SUS430			SUS304			外形寸法 (mm)					
型式	税抜標準価格	JFEA	型式	税抜標準価格	JFEA	W	D	H	P		
BST1-094RN	¥75,000	○	BST1X-094RN	¥122,000	○	900	450	800	450		
BST1-094LN	¥75,000	○	BST1X-094LN	¥122,000	○	900	450	800	450		
BST1-104RN	¥79,000	○	—	—	—	1000	450	800	500		
BST1-104LN	¥79,000	○	—	—	—	1000	450	800	500		
BST1-124RN	¥84,000	○	—	—	—	1200	450	800	600		
BST1-124LN	¥84,000	○	—	—	—	1200	450	800	600		

- 型式XタイプはSUS304シリーズです。
- RNは台部分が右側、LNは左側



## 一槽ゴミ入付シンク

一槽ゴミ入付シンクは高さ850mm仕様もございます。価格は1,000円アップとなります。詳しくはお問い合わせください。



BSG1-096R

JFEA

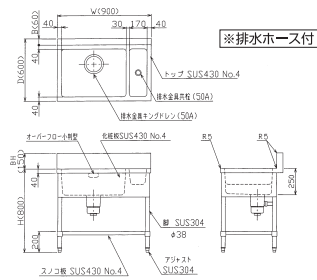

### ■一槽ゴミ入付シンク (バックガードあり)

型式	SUS430			SUS304			外形寸法 (mm)					
	税抜標準価格	JFEA		型式	税抜標準価格	JFEA	W	D	H	BH	B	
BSG1-096R	¥133,000	○		BSG1X-096R	¥232,000		900	600	800	150	60	
BSG1-096L	¥133,000	○		BSG1X-096L	¥232,000		900	600	800	150	60	
BSG1-126R	¥152,000	○		BSG1X-126R	¥264,000	○	1200	600	800	150	60	
BSG1-126L	¥152,000	○		BSG1X-126L	¥264,000		1200	600	800	150	60	

- 型式XタイプはSUS304シリーズです。
- Rはゴミ入れが右側、Lは左側

## 二槽シンク (1)

二槽シンクは高さ850mm仕様もございます。価格は4本脚の機種が1,000円アップ、6本脚の機種が1,500円アップとなります。詳しくはお問い合わせください。



BS2-126

JFEA

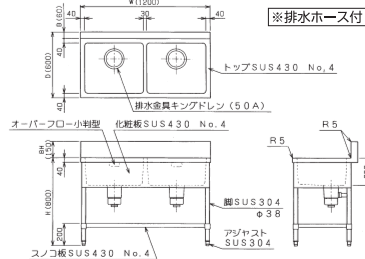

### ■二槽シンク (バックガードあり)

型式	SUS430			SUS304			外形寸法 (mm)					
	税抜標準価格	JFEA		型式	税抜標準価格	JFEA	W	D	H	BH	B	
BS2-094	¥ 90,000	○		BS2X-094	¥151,000	○	900	450	800	100	50	
BS2-104	¥ 92,000	○		BS2X-104	¥156,000	○	1000	450	800	100	50	
BS2-124	¥ 97,000	○		BS2X-124	¥163,000	○	1200	450	800	100	50	
BS2-154	¥116,000	○		BS2X-154	¥190,000	○	1500	450	800	100	50	
BS2-096	¥106,000	○		BS2X-096	¥180,000	○	900	600	800	150	60	
BS2-106	¥110,000	○		BS2X-106	¥185,000	○	1000	600	800	150	60	
BS2-126	¥112,000	○		BS2X-126	¥196,000	○	1200	600	800	150	60	
BS2-156	¥120,000	○		BS2X-156	¥214,000	○	1500	600	800	150	60	
BS2-186	¥143,000	○		BS2X-186	¥240,000	○	1800	600	800	150	60	
BS2-127	¥134,000	○		BS2X-127	¥240,000	○	1200	750	800	150	60	
BS2-137	¥144,000	○		BS2X-137	¥251,000	○	1300	750	800	150	60	
BS2-157	¥164,000	○		BS2X-157	¥295,000	○	1500	750	800	150	60	
BS2-187	¥189,000	○		BS2X-187	¥324,000	○	1800	750	800	150	60	

- 型式XタイプはSUS304シリーズです。
- 間口 (W) 1800は6本脚
- 奥行 (D) 450は小キングドレン (50A)
- シンク深さは奥行 (D) 450は200、奥行 (D) 600以上は250



BS2-126N

JFEA

二槽シンクは高さ850mm仕様もございます。価格は4本脚の機種が1,000円アップ、6本脚の機種が1,500円アップとなります。詳しくはお問い合わせください。

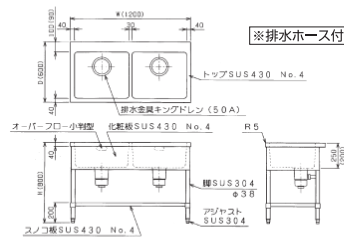

### ■二槽シンク (バックガードなし)

型式	SUS430			SUS304			外形寸法 (mm)		
	税抜標準価格	JFEA		型式	税抜標準価格	JFEA	W	D	H
BS2-094N	¥ 90,000	○		BS2X-094N	¥151,000	○	900	450	800
BS2-104N	¥ 92,000	○		BS2X-104N	¥156,000	○	1000	450	800
BS2-124N	¥ 97,000	○		BS2X-124N	¥163,000	○	1200	450	800
BS2-096N	¥106,000	○		BS2X-096N	¥179,000	○	900	600	800
BS2-126N	¥112,000	○		BS2X-126N	¥194,000	○	1200	600	800
BS2-156N	¥120,000	○		BS2X-156N	¥214,000	○	1500	600	800
BS2-127N	¥134,000	○		BS2X-127N	¥240,000	○	1200	750	800
BS2-137N	¥144,000	○		BS2X-137N	¥251,000	○	1300	750	800
BS2-157N	¥164,000	○		BS2X-157N	¥295,000	○	1500	750	800

- 型式XタイプはSUS304シリーズです。
- 奥行 (D) 450は小キングドレン (50A)
- シンク深さは奥行 (D) 450は200、奥行 (D) 600以上は250



BS2-157T

JFEA

二槽シンクは高さ850mm仕様もございます。価格は4本脚の機種が1,000円アップ、6本脚の機種が1,500円アップとなります。詳しくはお問い合わせください。

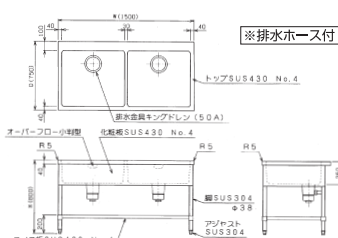

### ■二槽シンク (バックガードなし) (三面アール)

型式	SUS430			SUS304			外形寸法 (mm)		
	税抜標準価格	JFEA		型式	税抜標準価格	JFEA	W	D	H
BS2-126T	¥119,000	○		BS2X-126T	¥212,000		1200	600	800
BS2-156T	¥130,000	○		BS2X-156T	¥230,000	○	1500	600	800
BS2-127T	¥143,000	○		BS2X-127T	¥254,000		1200	750	800
BS2-157T	¥168,000	○		BS2X-157T	¥300,000		1500	750	800

- 型式XタイプはSUS304シリーズです。

## 二槽シンク (2)

二槽シンクは高さ850mm仕様もございます。価格は4本脚の機種が1,000円アップ、6本脚の機種が1,500円アップとなります。詳しくはお問い合わせください。



BS2-127W

JFEA

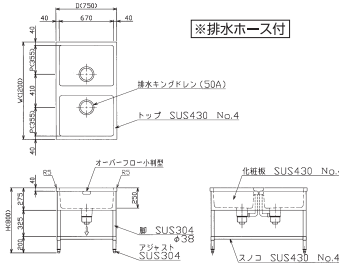

### ■二槽シンク (両面式)

SUS430			SUS304			外形寸法 (mm)		
型式	税抜標準価格	JFEA	型式	税抜標準価格	JFEA	W	D	H
BS2-127W	¥141,000	○	BS2X-127W	¥241,000	○	1200	750	800
BS2-157W	¥171,000	○	BS2X-157W	¥295,000	○	1500	750	800
BS2-187W	¥185,000	○	BS2X-187W	¥320,000	○	1800	750	800

- 型式XタイプはSUS304シリーズです。
- 間口 (W) 1800は6本脚

## 二槽水切付シンク



BSM2-187L

JFEA



二槽水切付シンクは高さ850mm仕様もございます。価格は4本脚の機種が1,000円アップ、6本脚の機種が1,500円アップとなります。詳しくはお問い合わせください。



BSM2-124RN

JFEA

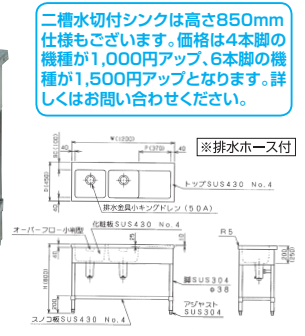

二槽水切付シンクは高さ850mm仕様もございます。価格は4本脚の機種が1,000円アップ、6本脚の機種が1,500円アップとなります。詳しくはお問い合わせください。

### ■二槽水切付シンク (バックガードあり)

SUS430			SUS304			外形寸法 (mm)					
型式	税抜標準価格	JFEA	型式	税抜標準価格	JFEA	W	D	H	BH	B	P
BSM2-124R	¥ 97,000	○	BSM2X-124R	¥175,000	○	1200	450	800	100	50	370
BSM2-124L	¥ 97,000	○	BSM2X-124L	¥175,000	○	1200	450	800	100	50	370
BSM2-154R	¥116,000	○	BSM2X-154R	¥209,000	○	1500	450	800	100	50	470
BSM2-154L	¥116,000	○	BSM2X-154L	¥209,000	○	1500	450	800	100	50	470
BSM2-126R	¥124,000	○	BSM2X-126R	¥212,000	○	1200	600	800	150	60	370
BSM2-126L	¥124,000	○	BSM2X-126L	¥212,000	○	1200	600	800	150	60	370
BSM2-156R	¥134,000	○	BSM2X-156R	¥234,000	○	1500	600	800	150	60	470
BSM2-156L	¥134,000	○	BSM2X-156L	¥234,000	○	1500	600	800	150	60	470
BSM2-186R	¥145,000	○	BSM2X-186R	¥256,000	○	1800	600	800	150	60	570
BSM2-186L	¥145,000	○	BSM2X-186L	¥256,000	○	1800	600	800	150	60	570
BSM2-157R	¥162,000	○	BSM2X-157R	¥298,000	○	1500	750	800	150	60	470
BSM2-157L	¥162,000	○	BSM2X-157L	¥298,000	○	1500	750	800	150	60	470
BSM2-187R	¥178,000	○	BSM2X-187R	¥323,000	○	1800	750	800	150	60	570
BSM2-187L	¥178,000	○	BSM2X-187L	¥323,000	○	1800	750	800	150	60	570

- 型式XタイプはSUS304シリーズです。
- Rは水切が右側、Lは左側
- 間口 (W) 1500以下は4本脚
- 奥行 (D) 450は小キングドレン (50A)
- シンク深さは奥行 (D) 450は200、奥行 (D) 600以上は250

### ■二槽水切付シンク (バックガードなし)

SUS430			SUS304			外形寸法 (mm)					
型式	税抜標準価格	JFEA	型式	税抜標準価格	JFEA	W	D	H	P		
BSM2-124RN	¥ 97,000	○	BSM2X-124RN	¥175,000	○	1200	450	800	370		
BSM2-124LN	¥ 97,000	○	BSM2X-124LN	¥175,000	○	1200	450	800	370		
BSM2-126RN	¥124,000	○	BSM2X-126RN	¥212,000	○	1200	600	800	370		
BSM2-126LN	¥124,000	○	BSM2X-126LN	¥212,000	○	1200	600	800	370		
BSM2-156RN	¥134,000	○	BSM2X-156RN	¥234,000	○	1500	600	800	470		
BSM2-156LN	¥134,000	○	BSM2X-156LN	¥234,000	○	1500	600	800	470		
BSM2-186RN	¥145,000	○	BSM2X-186RN	¥256,000	○	1800	600	800	570		
BSM2-186LN	¥145,000	○	BSM2X-186LN	¥256,000	○	1800	600	800	570		
BSM2-157RN	¥162,000	○	BSM2X-157RN	¥298,000	○	1500	750	800	470		
BSM2-157LN	¥162,000	○	BSM2X-157LN	¥298,000	○	1500	750	800	470		
BSM2-187RN	¥178,000	○	BSM2X-187RN	¥323,000	○	1800	750	800	570		
BSM2-187LN	¥178,000	○	BSM2X-187LN	¥323,000	○	1800	750	800	570		

- 型式XタイプはSUS304シリーズです。
- RNは水切が右側、LNは左側
- 間口 (W) 1800は6本脚
- 奥行 (D) 600以上はキングドレン (50A)
- シンク深さは奥行 (D) 450は200、奥行 (D) 600以上は250

## 二槽ゴミ入付シンク

二槽ゴミ入付シンクは高さ850mm仕様もございます。価格は1,000円アップとなります。詳しくはお問い合わせください。



BSG2-126R

JFEA

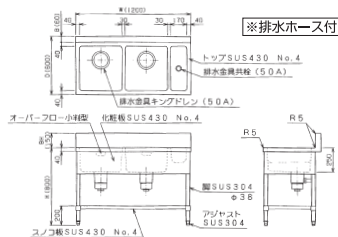

### ■二槽ゴミ入付シンク (バックガードあり)

SUS430			SUS304			外形寸法 (mm)					
型式	税抜標準価格	JFEA	型式	税抜標準価格	JFEA	W	D	H	BH	B	
BSG2-126R	¥160,000	○	BSG2X-126R	¥272,000	○	1200	600	800	150	60	
BSG2-126L	¥160,000	○	BSG2X-126L	¥272,000	○	1200	600	800	150	60	
BSG2-156R	¥173,000	○	BSG2X-156R	¥300,000	○	1500	600	800	150	60	
BSG2-156L	¥173,000	○	BSG2X-156L	¥300,000	○	1500	600	800	150	60	

- 型式XタイプはSUS304シリーズです。
- Rはゴミ入れが右側、Lは左側

## 二槽ゴミ入・水切付シンク

二槽ゴミ入・水切付シンクは高さ850mm仕様もございます。価格は1,500円アップとなります。詳しくはお問い合わせください。



BSGM2-186R

JFEA

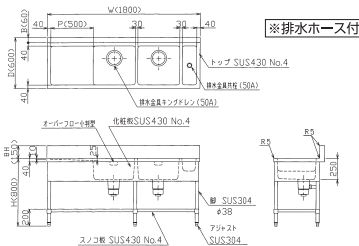

### ■二槽ゴミ入・水切付シンク (バックガードあり)

型式	寸法						JFEA	税抜標準価格
	W	D	H	BH	B	P		
BSGM2-186R	1800	600	800	150	60	500	○	¥220,000
BSGM2-186L	1800	600	800	150	60	500	○	¥220,000
BSGM2-216R	2100	600	800	150	60	600	○	¥234,000
BSGM2-216L	2100	600	800	150	60	600	○	¥234,000

- Rはゴミ入れが右側、Lは左側

## 二槽台付シンク



BST2-124R

JFEA

二槽台付シンクは高さ850mm仕様もございます。価格は4本脚の機種が1,000円アップ、6本脚の機種が1,500円アップとなります。詳しくはお問い合わせください。

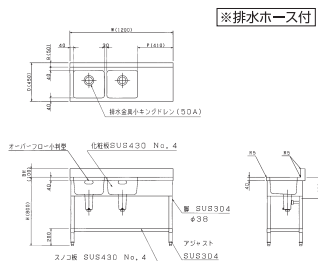

### ■二槽台付シンク (バックガードあり)

SUS430			SUS304			外形寸法 (mm)					
型式	税抜標準価格	JFEA	型式	税抜標準価格	JFEA	W	D	H	BH	B	P
BST2-124R	¥101,000	○	BST2X-124R	¥167,000		1200	450	800	100	50	410
BST2-124L	¥101,000	○	BST2X-124L	¥167,000		1200	450	800	100	50	410
BST2-154R	¥108,000	○	—	—		1500	450	800	100	50	510
BST2-154L	¥108,000	○	—	—		1500	450	800	100	50	510
BST2-156R	¥133,000	○	BST2X-156R	¥218,000		1500	600	800	150	60	510
BST2-156L	¥133,000	○	BST2X-156L	¥218,000		1500	600	800	150	60	510
BST2-186R	¥143,000	○	BST2X-186R	¥235,000		1800	600	800	150	60	610
BST2-186L	¥143,000	○	BST2X-186L	¥235,000		1800	600	800	150	60	610

- 型式XタイプはSUS304シリーズです。
- Rは台部分が右側、Lは左側
- 間口(W) 1800は6本脚
- 奥行(D) 600はキングドレン(50A)
- シンク深さは奥行(D) 450は200、奥行(D) 600以上が250



BST2-124LN

二槽台付シンクは高さ850mm仕様もございます。価格は4本脚の機種が1,000円アップ、6本脚の機種が1,500円アップとなります。詳しくはお問い合わせください。

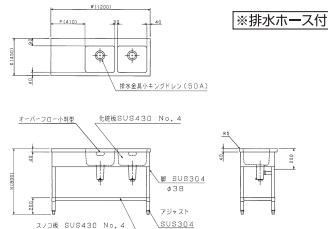

### ■二槽台付シンク (バックガードなし)

型式	寸法				税抜標準価格
	W	D	H	P	
BST2-124RN	1200	450	800	410	¥101,000
BST2-124LN	1200	450	800	410	¥101,000

- Rは台部分が右側、Lは左側

## 三槽シンク



BS3-156

JFEA

三槽シンクは高さ850mm仕様もございます。価格は4本脚の機種が1,000円アップ、6本脚の機種が1,500円アップとなります。詳しくはお問い合わせください。

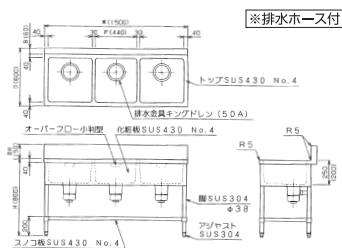

### ■三槽シンク (バックガードあり)

SUS430			SUS304			外形寸法 (mm)					
型式	税抜標準価格	JFEA	型式	税抜標準価格	JFEA	W	D	H	BH	B	P
BS3-134	¥123,000	○	BS3X-134	¥208,000	○	1300	450	800	100	50	380
BS3-154	¥127,000	○	BS3X-154	¥216,000		1500	450	800	100	50	440
BS3-126	¥145,000	○	—	—		1200	600	800	150	60	340
BS3-136	¥147,000	○	BS3X-136	¥250,000	○	1300	600	800	150	60	380
BS3-156	¥153,000	○	BS3X-156	¥257,000	○	1500	600	800	150	60	440
BS3-186	¥161,000	○	BS3X-186	¥283,000		1800	600	800	150	60	540
BS3-157	¥175,000	○	BS3X-157	¥311,000		1500	750	800	150	60	440
BS3-187	¥190,000	○	BS3X-187	¥347,000		1800	750	800	150	60	540

- 型式XタイプはSUS304シリーズです。
- 間口(W) 1800は6本脚
- 奥行(D) 450は小キングドレン(50A)
- シンク深さは奥行(D) 450は200、奥行(D) 600以上は250



BS3-187N

JFEA

三槽シンクは高さ850mm仕様もございます。価格は4本脚の機種が1,000円アップ、6本脚の機種が1,500円アップとなります。詳しくはお問い合わせください。

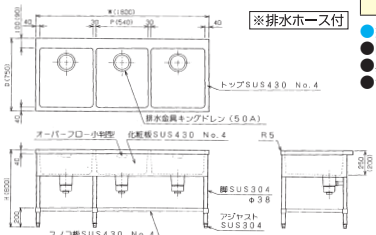

### ■三槽シンク (バックガードなし)

SUS430			SUS304			外形寸法 (mm)					
型式	税抜標準価格	JFEA	型式	税抜標準価格	JFEA	W	D	H	BH	B	P
BS3-134N	¥123,000	○	BS3X-134N	¥208,000		1300	450	800	100	50	380
BS3-157N	¥175,000	○	BS3X-157N	¥311,000		1500	750	800	150	60	440
BS3-187N	¥190,000	○	BS3X-187N	¥347,000	○	1800	750	800	150	60	540

- 型式XタイプはSUS304シリーズです。
- 間口(W) 1500以下は4本脚
- 奥行(D) 450は小キングドレン(50A)
- シンク深さは奥行(D) 450は200、奥行(D) 750は250



## 舟型シンク



BSF1-126

舟型シンクは高さ850mm仕様もございます。価格は4本脚の機種が1,000円アップ、6本脚の機種が1,500円アップとなります。詳しくはお問い合わせください。

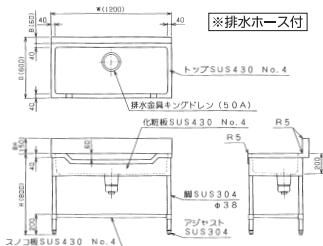

BSF1-126N

舟型シンクは高さ850mm仕様もございます。価格は4本脚の機種が1,000円アップ、6本脚の機種が1,500円アップとなります。詳しくはお問い合わせください。

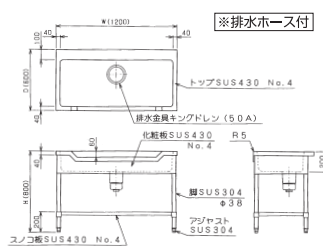

### ■舟型シンク (バックガードあり)

SUS430		SUS304		外形寸法(mm)			
型式	税抜標準価格	型式	税抜標準価格	W	D	H	BH
BSF1-096	¥106,000	BSF1X-096	¥179,000	900	600	800	150
BSF1-106	¥110,000	BSF1X-106	¥185,000	1000	600	800	150
BSF1-126	¥112,000	BSF1X-126	¥196,000	1200	600	800	150
BSF1-156	¥122,000	BSF1X-156	¥214,000	1500	600	800	150
BSF1-127	¥123,000	BSF1X-127	¥215,000	1200	750	800	150
BSF1-157	¥133,000	BSF1X-157	¥237,000	1500	750	800	150
BSF1-187	¥150,000	BSF1X-187	¥268,000	1800	750	800	150

- 型式XタイプはSUS304シリーズです。
- 間口(W)1800は6本脚

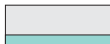

### ■舟型シンク (バックガードなし)

SUS430		SUS304		外形寸法(mm)			
型式	税抜標準価格	型式	税抜標準価格	W	D	H	BH
BSF1-096N	¥106,000	BSF1X-096N	¥178,000	900	600	800	150
BSF1-106N	¥110,000	BSF1X-106N	¥184,000	1000	600	800	150
BSF1-126N	¥112,000	BSF1X-126N	¥193,000	1200	600	800	150
BSF1-156N	¥122,000	BSF1X-156N	¥211,000	1500	600	800	150
BSF1-127N	¥123,000	BSF1X-127N	¥212,000	1200	750	800	150
BSF1-157N	¥133,000	BSF1X-157N	¥234,000	1500	750	800	150
BSF1-187N	¥150,000	—	—	1800	750	800	150

- 型式XタイプはSUS304シリーズです。
- 間口(W)1800は6本脚

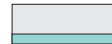

BSF1-157T

舟型シンクは高さ850mm仕様もございます。価格は4本脚の機種が1,000円アップ、6本脚の機種が1,500円アップとなります。詳しくはお問い合わせください。

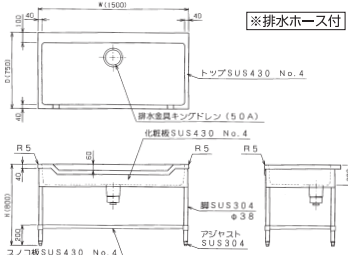

### ■舟型シンク (バックガードなし) (三面アール)

SUS430		SUS304		外形寸法(mm)			
型式	税抜標準価格	型式	税抜標準価格	W	D	H	BH
BSF1-126T	¥119,000	BSF1X-126T	¥210,000	1200	600	800	150
BSF1-156T	¥131,000	BSF1X-156T	¥229,000	1500	600	800	150
BSF1-157T	¥143,000	BSF1X-157T	¥251,000	1500	750	800	150

- 型式XタイプはSUS304シリーズです。

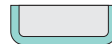

## モービルシンク



BMS-066

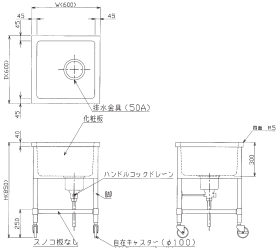

### ■モービルシンク (バックガードなし) (四面アール)

型式	寸法				税抜標準価格
	W	D	H		
BMS-066	600	600	850		SUS430
BMS-076	750	600	850		¥278,000
BMS-096	900	600	850		¥295,000
BMS-067	600	750	850		¥299,000
BMS-077	750	750	850		¥309,000
BMS-097	900	750	850		¥315,000



## 手洗い器



HMHS-054

### 耐久性に優れたステンレス製手洗い器

SUS304を使用したステンレス製の手洗い器です。一般的な陶製のものにくらべ耐久性に優れております。カマチ部分にはプレス加工を施し、床への水垂れをふせぎます。床面の清掃が行いやすい壁掛け式。

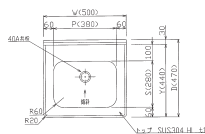

### ■手洗い器

型式	寸法						税抜標準価格
	W	D	P	Y	S	H	
HMHS-054	500	470	380	440	280	400	SUS304

- 納期は受注後約2週間です。

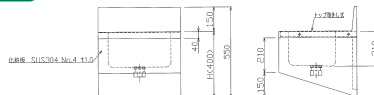
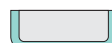

## ゴミカゴ付下膳台



BLWG-186LN

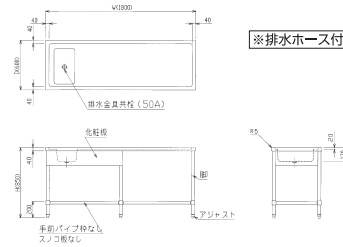

### ■ゴミカゴ付下膳台 (バックガードなし)

型式	寸法			税抜標準価格
	W	D	H	
BLWG-156RN	1500	600	850	SUS430 ¥157,000
BLWG-156LN	1500	600	850	¥157,000
BLWG-186RN	1800	600	850	¥168,000
BLWG-186LN	1800	600	850	¥168,000

●RNはゴミカゴが右側、LNは左側  
●間口(W)1500は4本脚

## シャワーシンク (光電管センサー仕様)



BSS-S209

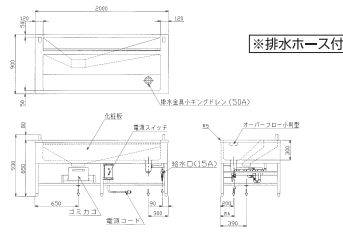

### ■シャワーシンク

型式	寸法			電源 (50/60Hz)	消費電力 (W)	必要手元 開閉器容量	電源コード	給水 口	税抜標準価格
	W	D	H						
BSS-S209	2000	900	930	1φ100V	100	15A	3m プラグ付 (接地アダプター) ㉔	15A	SUS430 ¥845,000

●納期は受注後約3週間です。

## 調理台三方枠



BW-T066

JFEA

調理台三方枠は高さ850mm仕様もございます。価格は1,000円アップとなります。詳しくはお問い合わせください。

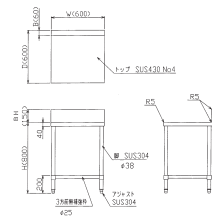

BW-T126N

JFEA

調理台三方枠は高さ850mm仕様もございます。価格は1,000円アップとなります。詳しくはお問い合わせください。

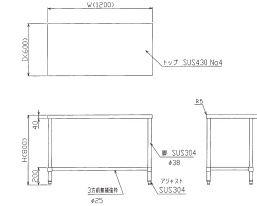

### ■調理台三方枠 (バックガードあり・スノコなし)

SUS430			SUS304			外形寸法 (mm)		
型式	税抜標準価格	JFEA	型式	税抜標準価格	JFEA	W	D	H
BW-T094	¥41,000	○	BWX-T094	¥ 67,000	○	900	450	800
BW-T124	¥44,000	○	BWX-T124	¥ 76,000	○	1200	450	800
BW-T154	¥53,000	○	BWX-T154	¥ 91,000	○	1500	450	800
BW-T066	¥41,000	○	BWX-T066	¥ 66,000	○	600	600	800
BW-T076	¥45,000	○	BWX-T076	¥ 75,000	○	750	600	800
BW-T096	¥47,000	○	BWX-T096	¥ 81,000	○	900	600	800
BW-T106	¥54,000	○	BWX-T106	¥ 90,000	○	1000	600	800
BW-T126	¥57,000	○	BWX-T126	¥ 98,000	○	1200	600	800
BW-T156	¥68,000	○	BWX-T156	¥121,000	○	1500	600	800
BW-T097	¥56,000	○	BWX-T097	¥ 97,000	○	900	750	800
BW-T127	¥67,000	○	BWX-T127	¥119,000	○	1200	750	800
BW-T157	¥81,000	○	BWX-T157	¥144,000	○	1500	750	800

●型式XタイプはSUS304シリーズです。  
●SUS304シリーズの天板の板厚は1.5mmです。

### ■調理台三方枠 (バックガードなし・スノコなし)

SUS430			SUS304			外形寸法 (mm)		
型式	税抜標準価格	JFEA	型式	税抜標準価格	JFEA	W	D	H
BW-T094N	¥40,000	○	BWX-T094N	¥ 65,000	○	900	450	800
BW-T124N	¥42,000	○	BWX-T124N	¥ 74,000	○	1200	450	800
BW-T154N	¥51,000	○	BWX-T154N	¥ 88,000	○	1500	450	800
BW-T066N	¥39,000	○	BWX-T066N	¥ 64,000	○	600	600	800
BW-T076N	¥43,000	○	BWX-T076N	¥ 72,000	○	750	600	800
BW-T096N	¥45,000	○	BWX-T096N	¥ 78,000	○	900	600	800
BW-T106N	¥52,000	○	BWX-T106N	¥ 86,000	○	1000	600	800
BW-T126N	¥54,000	○	BWX-T126N	¥ 94,000	○	1200	600	800
BW-T156N	¥65,000	○	BWX-T156N	¥116,000	○	1500	600	800
BW-T097N	¥54,000	○	BWX-T097N	¥ 94,000	○	900	750	800
BW-T127N	¥64,000	○	BWX-T127N	¥115,000	○	1200	750	800
BW-T157N	¥78,000	○	BWX-T157N	¥139,000	○	1500	750	800

●型式XタイプはSUS304シリーズです。  
●SUS304シリーズの天板の板厚は1.5mmです。

調理台・スノコ板付



BW-106

JFEA

調理台・スノコ板付は高さ850mm仕様もございます。価格は4本脚の機種が1,000円アップ、6本脚の機種が1,500円アップとなります。詳しくはお問い合わせください。

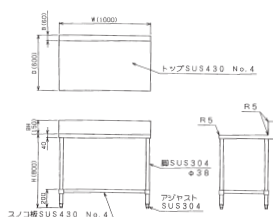

BW-157N

JFEA

調理台・スノコ板付は高さ850mm仕様もございます。価格は4本脚の機種が1,000円アップ、6本脚の機種が1,500円アップとなります。詳しくはお問い合わせください。

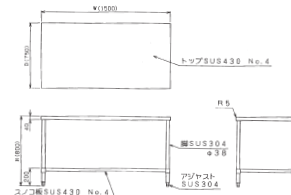

■調理台・スノコ板付 (バックガードあり)

SUS430			SUS304			外形寸法 (mm)						
型式	税抜標準価格	JFEA	型式	税抜標準価格	JFEA	W	D	H	BH	B		
BW-034	¥ 36,000	○	BWX-034	¥ 55,000	○	300	450	800	100	50		
BW-044	¥ 39,000	○	BWX-044	¥ 59,000	○	450	450	800	100	50		
BW-064	¥ 40,000	○	BWX-064	¥ 64,000	○	600	450	800	100	50		
BW-074	¥ 42,000	○	BWX-074	¥ 71,000	○	750	450	800	100	50		
BW-094	¥ 44,000	○	BWX-094	¥ 74,000	○	900	450	800	100	50		
BW-124	¥ 48,000	○	BWX-124	¥ 84,000	○	1200	450	800	100	50		
BW-154	¥ 58,000	○	BWX-154	¥100,000	○	1500	450	800	100	50		
BW-036	¥ 36,000	○	BWX-036	¥ 58,000	○	300	600	800	150	60		
BW-046	¥ 42,000	○	BWX-046	¥ 66,000	○	450	600	800	150	60		
BW-066	¥ 44,000	○	BWX-066	¥ 74,000	○	600	600	800	150	60		
BW-076	¥ 51,000	○	BWX-076	¥ 82,000	○	750	600	800	150	60		
BW-096	¥ 53,000	○	BWX-096	¥ 90,000	○	900	600	800	150	60		
BW-106	¥ 61,000	○	BWX-106	¥100,000	○	1000	600	800	150	60		
BW-126	¥ 64,000	○	BWX-126	¥109,000	○	1200	600	800	150	60		
BW-156	¥ 75,000	○	BWX-156	¥133,000	○	1500	600	800	150	60		
BW-186	¥ 92,000	○	BWX-186	¥162,000	○	1800	600	800	150	60		
BW-037	¥ 43,000	○	BWX-037	¥ 72,000	○	300	750	800	150	60		
BW-047	¥ 50,000	○	BWX-047	¥ 83,000	○	450	750	800	150	60		
BW-067	¥ 55,000	○	BWX-067	¥ 92,000	○	600	750	800	150	60		
BW-097	¥ 63,000	○	BWX-097	¥107,000	○	900	750	800	150	60		
BW-127	¥ 75,000	○	BWX-127	¥131,000	○	1200	750	800	150	60		
BW-157	¥ 90,000	○	BWX-157	¥160,000	○	1500	750	800	150	60		
BW-187	¥102,000	○	BWX-187	¥185,000	○	1800	750	800	150	60		

- 型式XタイプはSUS304シリーズです。
- SUS304シリーズの天板の板厚は1.5mmです。
- 間口(W)1800は6本脚

■調理台・スノコ板付 (バックガードなし)

SUS430			SUS304			外形寸法 (mm)		
型式	税抜標準価格	JFEA	型式	税抜標準価格	JFEA	W	D	H
BW-034N	¥35,500	○	BWX-034N	¥ 54,000	○	300	450	800
BW-044N	¥38,000	○	BWX-044N	¥ 58,000	○	450	450	800
BW-064N	¥39,000	○	BWX-064N	¥ 63,000	○	600	450	800
BW-074N	¥41,000	○	BWX-074N	¥ 69,000	○	750	450	800
BW-094N	¥43,000	○	BWX-094N	¥ 72,000	○	900	450	800
BW-124N	¥47,000	○	BWX-124N	¥ 82,000	○	1200	450	800
BW-154N	¥57,000	○	BWX-154N	¥ 97,000	○	1500	450	800
BW-036N	¥35,000	○	BWX-036N	¥ 56,000	○	300	600	800
BW-046N	¥41,000	○	BWX-046N	¥ 64,000	○	450	600	800
BW-066N	¥42,000	○	BWX-066N	¥ 71,000	○	600	600	800
BW-076N	¥49,000	○	BWX-076N	¥ 79,000	○	750	600	800
BW-096N	¥51,000	○	BWX-096N	¥ 87,000	○	900	600	800
BW-106N	¥59,000	○	BWX-106N	¥ 96,000	○	1000	600	800
BW-126N	¥61,000	○	BWX-126N	¥105,000	○	1200	600	800
BW-156N	¥72,000	○	BWX-156N	¥128,000	○	1500	600	800
BW-186N	¥88,000	○	BWX-186N	¥156,000	○	1800	600	800
BW-037N	¥42,000	○	BWX-037N	¥ 70,000	○	300	750	800
BW-047N	¥49,000	○	BWX-047N	¥ 81,000	○	450	750	800
BW-067N	¥53,000	○	BWX-067N	¥ 89,000	○	600	750	800
BW-097N	¥61,000	○	BWX-097N	¥104,000	○	900	750	800
BW-127N	¥72,000	○	BWX-127N	¥128,000	○	1200	750	800
BW-157N	¥87,000	○	BWX-157N	¥155,000	○	1500	750	800
BW-187N	¥98,000	○	BWX-187N	¥179,000	○	1800	750	800

- 型式XタイプはSUS304シリーズです。
- SUS304シリーズの天板の板厚は1.5mmです。
- 間口(W)1800は6本脚



BW-126T

JFEA

調理台・スノコ板付は高さ850mm仕様もございます。価格は4本脚の機種が1,000円アップ、6本脚の機種が1,500円アップとなります。詳しくはお問い合わせください。

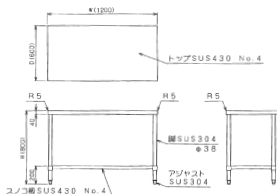

■調理台・スノコ板付 (バックガードなし) (三面アール)

SUS430			SUS304			外形寸法 (mm)		
型式	税抜標準価格	JFEA	型式	税抜標準価格	JFEA	W	D	H
BW-096T	¥57,000	○	BWX-096T	¥104,000	○	900	600	800
BW-126T	¥68,000	○	BWX-126T	¥124,000	○	1200	600	800
BW-156T	¥78,000	○	BWX-156T	¥140,000	○	1500	600	800
BW-127T	¥78,000	○	BWX-127T	¥140,000	○	1200	750	800
BW-157T	¥95,000	○	BWX-157T	¥168,000	○	1500	750	800

- 型式XタイプはSUS304シリーズです。
- SUS304シリーズの天板の板厚は1.5mmです。



BW-189W

JFEA

調理台・スノコ板付は高さ850mm仕様もございます。価格は4本脚の機種が1,000円アップ、6本脚の機種が1,500円アップとなります。詳しくはお問い合わせください。

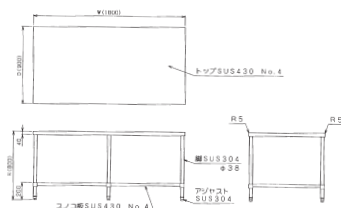

■調理台・スノコ板付 (両面式)

SUS430			SUS304			外形寸法 (mm)		
型式	税抜標準価格	JFEA	型式	税抜標準価格	JFEA	W	D	H
BW-159W	¥ 99,000	○	BWX-159W	¥179,000	○	1500	900	800
BW-189W	¥112,000	○	BWX-189W	¥204,000	○	1800	900	800

- 型式XタイプはSUS304シリーズです。
- SUS304シリーズの天板の板厚は1.5mmです。
- 間口(W)1500は4本脚



調理台・引出しスノコ板付



BWD-126

JFEA

調理台・引出しスノコ板付は高さ850mm仕様もございます。価格は4本脚の機種が1,000円アップ、6本脚の機種が1,500円アップとなります。詳しくはお問い合わせください。

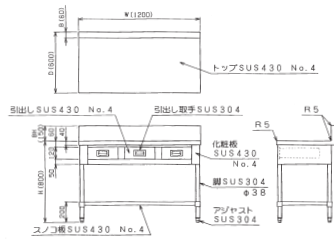

- 型式XタイプはSUS304シリーズです。
- SUS304シリーズの天板の板厚は1.5mmです。
- 間口(W)1800は6本脚

■調理台・引出しスノコ板付 (バックガードあり)

SUS430			SUS304			外形寸法(mm)					引出し数
型式	税抜標準価格	JFEA	型式	税抜標準価格	JFEA	W	D	H	BH	B	
BWD-044	¥ 63,000		BWDX-044	¥109,000		450	450	800	100	50	1
BWD-064	¥ 68,000	○	BWDX-064	¥116,000		600	450	800	100	50	1
BWD-074	¥ 74,000	○	BWDX-074	¥127,000		750	450	800	100	50	1
BWD-094	¥ 75,000	○	BWDX-094	¥130,000		900	450	800	100	50	2
BWD-124	¥ 91,000	○	BWDX-124	¥152,000		1200	450	800	100	50	3
BWD-154	¥124,000	○	—	—		1500	450	800	100	50	3
BWD-046	¥ 72,000	○	BWDX-046	¥119,000		450	600	800	150	60	1
BWD-066	¥ 77,000	○	BWDX-066	¥128,000		600	600	800	150	60	1
BWD-076	¥ 84,000	○	BWDX-076	¥138,000	○	750	600	800	150	60	1
BWD-096	¥ 96,000	○	BWDX-096	¥163,000		900	600	800	150	60	2
BWD-106	¥101,000	○	BWDX-106	¥173,000	○	1000	600	800	150	60	2
BWD-126	¥105,000	○	BWDX-126	¥183,000		1200	600	800	150	60	3
BWD-156	¥134,000	○	BWDX-156	¥235,000		1500	600	800	150	60	3
BWD-186	¥167,000	○	BWDX-186	¥278,000		1800	600	800	150	60	4
BWD-097	¥120,000	○	—	—		900	750	800	150	60	2
BWD-127	¥129,000	○	BWDX-127	¥216,000		1200	750	800	150	60	3
BWD-157	¥143,000	○	BWDX-157	¥255,000		1500	750	800	150	60	3
BWD-187	¥178,000	○	—	—		1800	750	800	150	60	4



BWD-126N

JFEA

調理台・引出しスノコ板付は高さ850mm仕様もございます。価格は4本脚の機種が1,000円アップ、6本脚の機種が1,500円アップとなります。詳しくはお問い合わせください。

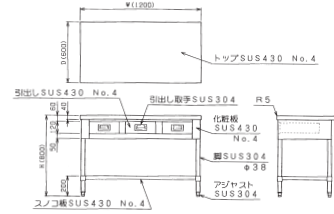

- 型式XタイプはSUS304シリーズです。
- SUS304シリーズの天板の板厚は1.5mmです。
- 間口(W)1800は6本脚

■調理台・引出しスノコ板付 (バックガードなし)

SUS430			SUS304			外形寸法(mm)					引出し数
型式	税抜標準価格	JFEA	型式	税抜標準価格	JFEA	W	D	H	BH	B	
BWD-044N	¥ 62,000	○	BWDX-044N	¥108,000		450	450	800			1
BWD-064N	¥ 67,000	○	BWDX-064N	¥115,000		600	450	800			1
BWD-074N	¥ 73,000	○	BWDX-074N	¥125,000		750	450	800			1
BWD-094N	¥ 74,000	○	BWDX-094N	¥128,000		900	450	800			2
BWD-046N	¥ 71,000	○	BWDX-046N	¥117,000		450	600	800			1
BWD-066N	¥ 75,000	○	BWDX-066N	¥126,000	○	600	600	800			1
BWD-076N	¥ 82,000	○	BWDX-076N	¥135,000		750	600	800			1
BWD-096N	¥ 94,000	○	BWDX-096N	¥160,000	○	900	600	800			2
BWD-106N	¥ 99,000	○	BWDX-106N	¥169,000	○	1000	600	800			2
BWD-126N	¥102,000	○	BWDX-126N	¥179,000	○	1200	600	800			3
BWD-156N	¥131,000	○	BWDX-156N	¥230,000		1500	600	800			3
BWD-186N	¥163,000	○	BWDX-186N	¥272,000		1800	600	800			4
BWD-097N	¥118,000	○	—	—		900	750	800			2
BWD-127N	¥126,000	○	BWDX-127N	¥212,000	○	1200	750	800			3
BWD-157N	¥140,000	○	BWDX-157N	¥250,000		1500	750	800			3
BWD-187N	¥174,000	○	BWDX-187N	¥298,000	○	1800	750	800			4



BWD-157T

JFEA

調理台・引出しスノコ板付は高さ850mm仕様もございます。価格は4本脚の機種が1,000円アップ、6本脚の機種が1,500円アップとなります。詳しくはお問い合わせください。

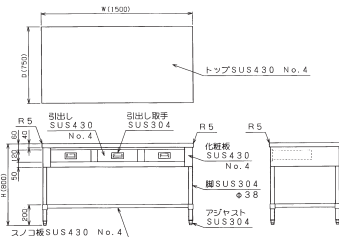

■調理台・引出しスノコ板付 (バックガードなし) (三面アール)

SUS430			SUS304			外形寸法(mm)					引出し数
型式	税抜標準価格	JFEA	型式	税抜標準価格	JFEA	W	D	H	BH	B	
BWD-096T	¥ 99,000	○	BWDX-096T	¥180,000		900	600	800			2
BWD-126T	¥110,000	○	BWDX-126T	¥197,000		1200	600	800			3
BWD-156T	¥138,000	○	BWDX-156T	¥246,000		1500	600	800			3
BWD-127T	¥140,000	○	BWDX-127T	¥252,000		1200	750	800			3
BWD-157T	¥154,000	○	BWDX-157T	¥276,000	○	1500	750	800			3

- 型式XタイプはSUS304シリーズです。
- SUS304シリーズの天板の板厚は1.5mmです。



BWD-189W

JFEA

調理台・引出しスノコ板付は高さ850mm仕様もございます。価格は4本脚の機種が1,000円アップ、6本脚の機種が1,500円アップとなります。詳しくはお問い合わせください。

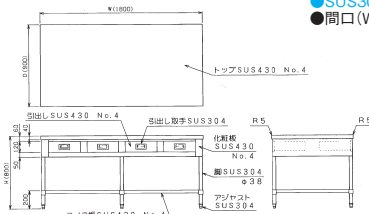

■調理台・引出しスノコ板付 (両面式)

SUS430			SUS304			外形寸法(mm)					引出し数
型式	税抜標準価格	JFEA	型式	税抜標準価格	JFEA	W	D	H	BH	B	
BWD-129W	¥154,000	○	BWDX-129W	¥264,000		1200	900	800			6
BWD-159W	¥173,000	○	BWDX-159W	¥305,000		1500	900	800			6
BWD-189W	¥190,000	○	BWDX-189W	¥347,000	○	1800	900	800			8

- 型式XタイプはSUS304シリーズです。
- SUS304シリーズの天板の板厚は1.5mmです。
- 間口(W)1500以下は4本脚

調理台・引戸付(ステンレス戸)



BH-126

JFEA

調理台・引戸付(ステンレス戸)は高さ850mm仕様もございます。価格は5%アップ(10円単位を切り上げ)となります。詳しくはお問い合わせください。

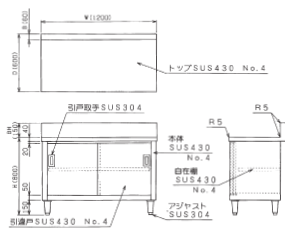

■調理台・引戸付(ステンレス戸)(バックガードあり)

SUS430			SUS304			外形寸法(mm)					
型式	税抜標準価格	JFEA	型式	税抜標準価格	JFEA	W	D	H	BH	B	
BH-064	¥ 68,000	○	BHX-064	¥121,000		600	450	800	100	50	
BH-074	¥ 76,000	○	BHX-074	¥133,000		750	450	800	100	50	
BH-094	¥ 79,000	○	BHX-094	¥141,000	○	900	450	800	100	50	
BH-104	¥ 87,000	○	BHX-104	¥153,000		1000	450	800	100	50	
BH-124	¥ 92,000	○	BHX-124	¥165,000	○	1200	450	800	100	50	
BH-154	¥112,000	○	—	—		1500	450	800	100	50	
BH-076	¥ 90,000	○	BHX-076	¥162,000		750	600	800	150	60	
BH-096	¥101,000	○	BHX-096	¥181,000	○	900	600	800	150	60	
BH-126	¥114,000	○	BHX-126	¥206,000	○	1200	600	800	150	60	
BH-156	¥140,000	○	BHX-156	¥252,000	○	1500	600	800	150	60	
BH-186	¥152,000	○	BHX-186	¥277,000	○	1800	600	800	150	60	
BH-097	¥122,000	○	BHX-097	¥210,000	○	900	750	800	150	60	
BH-127	¥131,000	○	BHX-127	¥243,000	○	1200	750	800	150	60	
BH-157	¥149,000	○	BHX-157	¥277,000		1500	750	800	150	60	

- 型式XタイプはSUS304シリーズです。
- SUS304シリーズの天板の板厚は1.5mmです。
- 間口(W)1800は6本脚



BH-126N

JFEA

調理台・引戸付(ステンレス戸)は高さ850mm仕様もございます。価格は5%アップ(10円単位を切り上げ)となります。詳しくはお問い合わせください。

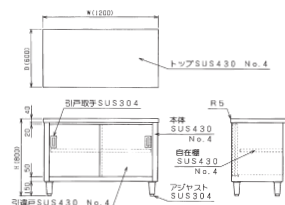

■調理台・引戸付(ステンレス戸)(バックガードなし)

SUS430			SUS304			外形寸法(mm)		
型式	税抜標準価格	JFEA	型式	税抜標準価格	JFEA	W	D	H
BH-064N	¥ 67,000	○	BHX-064N	¥120,000		600	450	800
BH-074N	¥ 75,000	○	BHX-074N	¥131,000		750	450	800
BH-094N	¥ 78,000	○	BHX-094N	¥139,000		900	450	800
BH-104N	¥ 86,000	○	BHX-104N	¥151,000		1000	450	800
BH-124N	¥ 90,000	○	BHX-124N	¥163,000	○	1200	450	800
BH-096N	¥ 99,000	○	BHX-096N	¥178,000	○	900	600	800
BH-126N	¥111,000	○	BHX-126N	¥202,000	○	1200	600	800
BH-156N	¥137,000	○	BHX-156N	¥247,000	○	1500	600	800
BH-186N	¥148,000	○	BHX-186N	¥271,000	○	1800	600	800
BH-097N	¥120,000	○	BHX-097N	¥207,000	○	900	750	800
BH-127N	¥128,000	○	BHX-127N	¥239,000	○	1200	750	800
BH-157N	¥146,000	○	BHX-157N	¥272,000	○	1500	750	800
BH-187N	¥178,000	○	BHX-187N	¥329,000	○	1800	750	800

- 型式XタイプはSUS304シリーズです。
- SUS304シリーズの天板の板厚は1.5mmです。
- 間口(W)1800は6本脚



BH-126T

JFEA

調理台・引戸付(ステンレス戸)は高さ850mm仕様もございます。価格は5%アップ(10円単位を切り上げ)となります。詳しくはお問い合わせください。

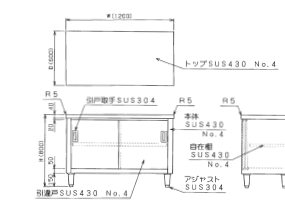

■調理台・引戸付(ステンレス戸)(バックガードなし)(三面アール)

SUS430			SUS304			外形寸法(mm)		
型式	税抜標準価格	JFEA	型式	税抜標準価格	JFEA	W	D	H
BH-096T	¥106,000	○	BHX-096T	¥199,000		900	600	800
BH-126T	¥118,000	○	BHX-126T	¥218,000		1200	600	800
BH-156T	¥144,000	○	BHX-156T	¥268,000		1500	600	800
BH-127T	¥140,000	○	BHX-127T	¥260,000		1200	750	800
BH-157T	¥155,000	○	BHX-157T	¥289,000	○	1500	750	800

- 型式XタイプはSUS304シリーズです。
- SUS304シリーズの天板の板厚は1.5mmです。



BH-189W

JFEA

調理台・引戸付(ステンレス戸)は高さ850mm仕様もございます。価格は5%アップ(10円単位を切り上げ)となります。詳しくはお問い合わせください。

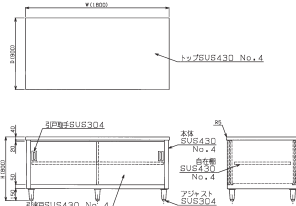

■調理台・引戸付(ステンレス戸)(両面式)

SUS430			SUS304			外形寸法(mm)		
型式	税抜標準価格	JFEA	型式	税抜標準価格	JFEA	W	D	H
BH-157W	¥168,000	○	BHX-157W	¥298,000		1500	750	800
BH-129W	¥167,000	○	BHX-129W	¥305,000	○	1200	900	800
BH-159W	¥193,000	○	BHX-159W	¥348,000	○	1500	900	800
BH-189W	¥207,000	○	BHX-189W	¥382,000		1800	900	800

- 型式XタイプはSUS304シリーズです。
- SUS304シリーズの天板の板厚は1.5mmです。
- 間口(W)1500以下は4本脚

## 調理台・引戸付(ガラス戸)



BH-096G

JFEA

調理台・引戸付(ガラス戸)は高さ850mm仕様もございます。価格は5%アップ(10円単位を切り上げ)となります。詳しくはお問い合わせください。

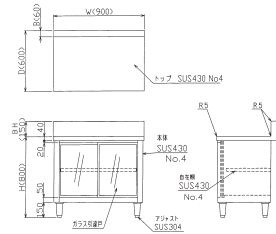

BH-096GN

JFEA

調理台・引戸付(ガラス戸)は高さ850mm仕様もございます。価格は5%アップ(10円単位を切り上げ)となります。詳しくはお問い合わせください。

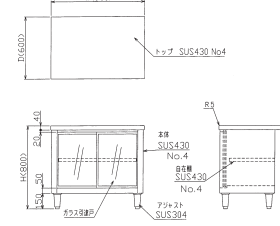

### ■調理台・引戸付(ガラス戸)(バックガードあり)

型式	寸法					JFEA	税抜標準価格
	W	D	H	BH	B		SUS430
BH-096G	900	600	800	150	60	○	¥113,000
BH-126G	1200	600	800	150	60	○	¥128,000
BH-156G	1500	600	800	150	60	○	¥157,000

### ■調理台・引戸付(ガラス戸)(バックガードなし)

型式	寸法					JFEA	税抜標準価格
	W	D	H	BH	B		SUS430
BH-096GN	900	600	800	150	60	○	¥111,000
BH-126GN	1200	600	800	150	60	○	¥125,000
BH-156GN	1500	600	800	150	60	○	¥154,000
BH-127GN	1200	750	800	150	60	○	¥149,000
BH-157GN	1500	750	800	150	60	○	¥168,000



BH-157WG

JFEA

調理台・引戸付(ガラス戸)は高さ850mm仕様もございます。価格は5%アップ(10円単位を切り上げ)となります。詳しくはお問い合わせください。

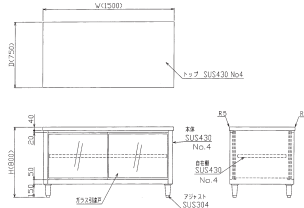

### ■調理台・引戸付(ガラス戸)(両面式)

型式	寸法					JFEA	税抜標準価格
	W	D	H	BH	B		SUS430
BH-157WG	1500	750	800	150	60	○	¥188,000
BH-189WG	1800	900	800	150	60	○	¥224,000

●間口(W)1800は6本脚

## 調理台・引出し引戸付(ステンレス戸)(1)



BHD-157

JFEA

調理台・引出し引戸付(ステンレス戸)は高さ850mm仕様もございます。価格は5%アップ(10円単位を切り上げ)となります。詳しくはお問い合わせください。

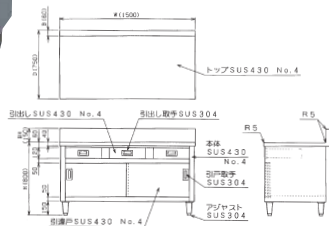

BHD-156N

JFEA

調理台・引出し引戸付(ステンレス戸)は高さ850mm仕様もございます。価格は5%アップ(10円単位を切り上げ)となります。詳しくはお問い合わせください。

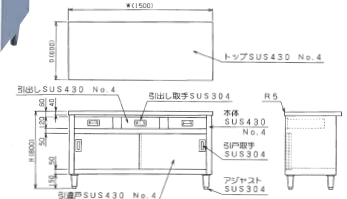

### ■調理台・引出し引戸付(ステンレス戸)(バックガードあり)

SUS430			SUS304			外形寸法(mm)				引出し数	
型式	税抜標準価格	JFEA	型式	税抜標準価格	JFEA	W	D	H	BH		B
BHD-064	¥81,000	○	—	—	—	600	450	800	100	50	1
BHD-074	¥83,000	○	BHDX-074	¥142,000	○	750	450	800	100	50	1
BHD-094	¥91,000	○	BHDX-094	¥162,000	○	900	450	800	100	50	2
BHD-104	¥103,000	○	BHDX-104	¥181,000	○	1000	450	800	100	50	2
BHD-124	¥110,000	○	BHDX-124	¥196,000	○	1200	450	800	100	50	3
BHD-154	¥154,000	○	—	—	—	1500	450	800	100	50	3
BHD-076	¥113,000	○	BHDX-076	¥192,000	○	750	600	800	150	60	1
BHD-096	¥123,000	○	BHDX-096	¥214,000	○	900	600	800	150	60	2
BHD-126	¥140,000	○	BHDX-126	¥244,000	○	1200	600	800	150	60	3
BHD-156	¥169,000	○	BHDX-156	¥300,000	○	1500	600	800	150	60	3
BHD-186	¥198,000	○	BHDX-186	¥347,000	○	1800	600	800	150	60	4
BHD-097	¥142,000	○	—	—	—	900	750	800	150	60	2
BHD-127	¥177,000	○	BHDX-127	¥298,000	○	1200	750	800	150	60	3
BHD-157	¥190,000	○	BHDX-157	¥334,000	○	1500	750	800	150	60	3

●型式XタイプはSUS304シリーズです。  
●SUS304シリーズの天板の板厚は1.5mmです。  
●間口(W)1800は6本脚

### ■調理台・引出し引戸付(ステンレス戸)(バックガードなし)

SUS430			SUS304			外形寸法(mm)				引出し数	
型式	税抜標準価格	JFEA	型式	税抜標準価格	JFEA	W	D	H	BH		B
BHD-074N	¥82,000	○	BHDX-074N	¥140,000	○	750	450	800	100	50	1
BHD-094N	¥90,000	○	BHDX-094N	¥160,000	○	900	450	800	100	50	2
BHD-104N	¥102,000	○	BHDX-104N	¥179,000	○	1000	450	800	100	50	2
BHD-124N	¥108,000	○	BHDX-124N	¥194,000	○	1200	450	800	100	50	3
BHD-096N	¥121,000	○	BHDX-096N	¥211,000	○	900	600	800	150	60	2
BHD-126N	¥137,000	○	BHDX-126N	¥240,000	○	1200	600	800	150	60	3
BHD-156N	¥166,000	○	BHDX-156N	¥295,000	○	1500	600	800	150	60	3
BHD-186N	¥194,000	○	BHDX-186N	¥341,000	○	1800	600	800	150	60	4
BHD-097N	¥140,000	○	BHDX-097N	¥235,000	○	900	750	800	150	60	2
BHD-127N	¥174,000	○	—	—	—	1200	750	800	150	60	3
BHD-157N	¥187,000	○	BHDX-157N	¥328,000	○	1500	750	800	150	60	3
BHD-187N	¥222,000	○	BHDX-187N	¥382,000	○	1800	750	800	150	60	4

●型式XタイプはSUS304シリーズです。  
●SUS304シリーズの天板の板厚は1.5mmです。  
●間口(W)1800は6本脚



## 調理台・引出し引戸付(ステンレス戸) (2)



BHD-157T

JFEA

調理台・引出し引戸付(ステンレス戸)は高さ850mm仕様もございます。価格は5%アップ(10円単位を切り上げ)となります。詳しくはお問い合わせください。



BHD-189W

JFEA

調理台・引出し引戸付(ステンレス戸)は高さ850mm仕様もございます。価格は5%アップ(10円単位を切り上げ)となります。詳しくはお問い合わせください。

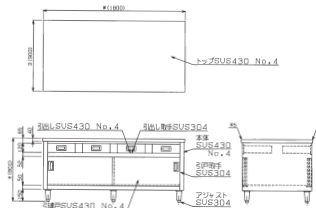
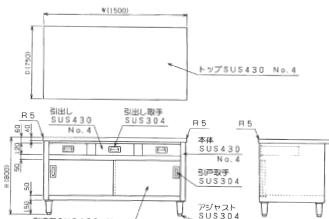

### ■調理台・引出し引戸付(ステンレス戸) (バックガードなし) (三面アール)

SUS430			SUS304			外形寸法(mm)			引出し数
型式	税抜標準価格	JFEA	型式	税抜標準価格	JFEA	W	D	H	
BHD-096T	¥127,000	○	BHDX-096T	¥229,000	○	900	600	800	2
BHD-126T	¥144,000	○	BHDX-126T	¥259,000	○	1200	600	800	3
BHD-156T	¥174,000	○	BHDX-156T	¥313,000	○	1500	600	800	3
BHD-127T	¥178,000	○	BHDX-127T	¥322,000	○	1200	750	800	3
BHD-157T	¥197,000	○	BHDX-157T	¥355,000	○	1500	750	800	3

- 型式XタイプはSUS304シリーズです。
- SUS304シリーズの天板の板厚は1.5mmです。

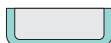

### ■調理台・引出し引戸付(ステンレス戸) (両面式)

SUS430			SUS304			外形寸法(mm)			引出し数
型式	税抜標準価格	JFEA	型式	税抜標準価格	JFEA	W	D	H	
BHD-129W	¥222,000	○	BHDX-129W	¥389,000	○	1200	900	800	6
BHD-159W	¥251,000	○	BHDX-159W	¥444,000	○	1500	900	800	6
BHD-189W	¥278,000	○	BHDX-189W	¥498,000	○	1800	900	800	8

- 型式XタイプはSUS304シリーズです。
- SUS304シリーズの天板の板厚は1.5mmです。
- 間口(W)1500以下は4本脚

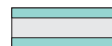

## ガスコンロ台



BWG-126

JFEA

ガスコンロ台は高さ700mm仕様もございます。価格は1,000円アップとなります。詳しくはお問い合わせください。

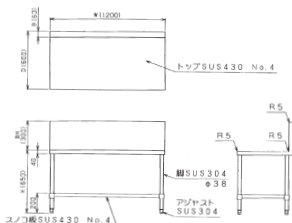

BWG-126N

JFEA

ガスコンロ台は高さ700mm仕様もございます。価格は1,000円アップとなります。詳しくはお問い合わせください。

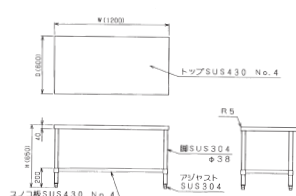

### ■ガスコンロ台 (バックガードあり)

SUS430			SUS304			外形寸法(mm)				
型式	税抜標準価格	JFEA	型式	税抜標準価格	JFEA	W	D	H	BH	B
BWG-064	¥42,000	○	BWG-064	¥75,000	○	600	450	650	250	50
BWG-074	¥46,000	○	BWG-074	¥81,000	○	750	450	650	250	50
BWG-094	¥48,000	○	BWG-094	¥87,000	○	900	450	650	250	50
BWG-124	¥53,000	○	BWG-124	¥99,000	○	1200	450	650	250	50
BWG-066	¥53,000	○	BWG-066	¥91,000	○	600	600	650	300	60
BWG-076	¥57,000	○	BWG-076	¥103,000	○	750	600	650	300	60
BWG-096	¥63,000	○	BWG-096	¥113,000	○	900	600	650	300	60
BWG-126	¥77,000	○	BWG-126	¥137,000	○	1200	600	650	300	60
BWG-156	¥84,000	○	BWG-156	¥150,000	○	1500	600	650	300	60
BWG-067	¥67,000	○	—	—	—	600	750	650	300	60
BWG-097	¥81,000	○	—	—	—	900	750	650	300	60
BWG-127	¥96,000	○	—	—	—	1200	750	650	300	60

- 型式XタイプはSUS304シリーズです。
- SUS304シリーズの天板の板厚は1.5mmです。



### ■ガスコンロ台 (バックガードなし)

SUS430			SUS304			外形寸法(mm)		
型式	税抜標準価格	JFEA	型式	税抜標準価格	JFEA	W	D	H
BWG-064N	¥39,000	○	BWG-064N	¥70,000	○	600	450	650
BWG-074N	¥43,000	○	BWG-074N	¥75,000	○	750	450	650
BWG-094N	¥44,000	○	BWG-094N	¥80,000	○	900	450	650
BWG-124N	¥48,000	○	BWG-124N	¥91,000	○	1200	450	650
BWG-154N	¥62,000	○	—	—	—	1500	450	650
BWG-066N	¥49,000	○	BWG-066N	¥85,000	○	600	600	650
BWG-076N	¥53,000	○	BWG-076N	¥96,000	○	750	600	650
BWG-096N	¥58,000	○	BWG-096N	¥105,000	○	900	600	650
BWG-126N	¥70,000	○	BWG-126N	¥126,000	○	1200	600	650
BWG-156N	¥76,000	○	BWG-156N	¥137,000	○	1500	600	650
BWG-067N	¥61,000	○	—	—	—	600	750	650
BWG-097N	¥74,000	○	—	—	—	900	750	650
BWG-127N	¥88,000	○	—	—	—	1200	750	650

- 型式XタイプはSUS304シリーズです。
- SUS304シリーズの天板の板厚は1.5mmです。

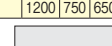

## 中華コンロ台

中華コンロ台は高さ700mm仕様もございます。価格は4本脚の機種が1,000円アップ、6本脚の機種が1,500円アップとなります。詳しくはお問い合わせください。



BWG-C126

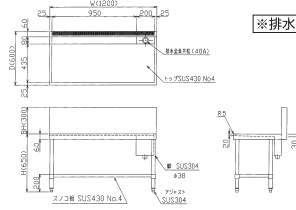

※排水ホース付

### ■中華コンロ台 (バックガードあり)

型式	寸法					税抜標準価格
	W	D	H	BH	B	SUS430
BWG-C126	1200	600	650	300	60	¥ 94,000
BWG-C156	1500	600	650	300	60	¥101,000
BWG-C186	1800	600	650	300	60	¥113,000

●間口 (W) 1800は6本脚

## スープ台 (三方バックガード)



BWS-126

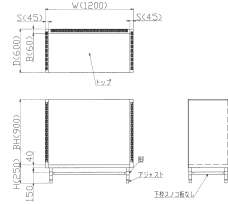

### ■スープ台 (三方バックガード)

型式	寸法						税抜標準価格
	W	D	H	BH	B	S	SUS430
BWS-066	600	600	250	900	60	45	¥ 76,000
BWS-126	1200	600	250	900	60	45	¥108,000
BWS-186	1800	600	250	900	60	45	¥141,000
BWS-077	750	750	250	1000	60	45	¥101,000
BWS-157	1500	750	250	1000	60	45	¥146,000
BWS-227	2250	750	250	1000	60	45	¥190,000

●間口 (W) 1800以上は8本脚

## 防熱板 (三方ガード)



BHG-126

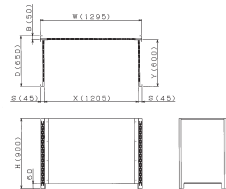

### ■防熱板 (三方ガード)

型式	外形寸法			内寸法		B	S	税抜標準価格
	W	D	H	X	Y			SUS430
BHG-066	695	650	900	605	600	50	45	¥ 48,000
BHG-126	1295	650	900	1205	600	50	45	¥ 64,000
BHG-186	1895	650	900	1805	600	50	45	¥ 80,000
BHG-077	845	800	1000	755	750	50	45	¥ 67,000
BHG-157	1595	800	1000	1505	750	50	45	¥ 89,000
BHG-227	2345	800	1000	2255	750	50	45	¥111,000

## 炊飯器台・キャスター台付



BW-076C

炊飯器台・キャスター台付は高さ850mm仕様もございます。価格は1,000円アップとなります。詳しくはお問い合わせください。

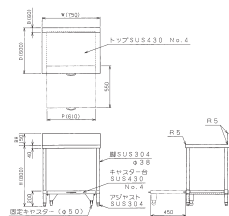

BW-076CN

炊飯器台・キャスター台付は高さ850mm仕様もございます。価格は1,000円アップとなります。詳しくはお問い合わせください。

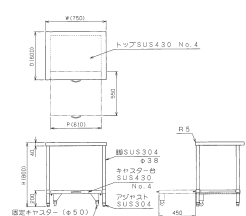

### ■炊飯器台・キャスター台付 (バックガードあり)

SUS430		SUS304		外形寸法 (mm)						キャスター台の数
型式	税抜標準価格	型式	税抜標準価格	W	D	H	BH	B	P	
BW-066C	¥65,000	BWX-066C	¥136,000	600	600	800	150	60	460	1
BW-076C	¥76,000	BWX-076C	¥145,000	750	600	800	150	60	610	1
BW-096C	¥89,000	BWX-096C	¥189,000	900	600	800	150	60	760	1
BW-126C	¥96,000	BWX-126C	¥208,000	1200	600	800	150	60	460	2

●型式XタイプはSUS304シリーズです。  
●SUS304シリーズの天板の板厚は1.5mmです。

### ■炊飯器台・キャスター台付 (バックガードなし)

SUS430		SUS304		外形寸法 (mm)						キャスター台の数
型式	税抜標準価格	型式	税抜標準価格	W	D	H	P			
BW-066CN	¥63,000	BWX-066CN	¥134,000	600	600	800	460	1		
BW-076CN	¥74,000	BWX-076CN	¥142,000	750	600	800	610	1		
BW-096CN	¥86,000	BWX-096CN	¥186,000	900	600	800	760	1		
BW-126CN	¥93,000	BWX-126CN	¥204,000	1200	600	800	460	2		

●型式XタイプはSUS304シリーズです。  
●SUS304シリーズの天板の板厚は1.5mmです。

## 炊飯カート



CR-55

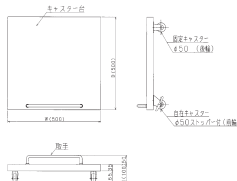

■炊飯カート

型式	寸法	W	D	H	耐荷重 (kg)	税抜標準価格
CR-44		450	450	100	40	¥33,000
CR-55		500	500	100	50	¥34,000

## スライドユニット



BSU-55

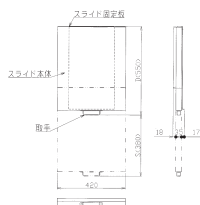

■スライドユニット

型式	寸法	W	D	H	スライド寸法	耐荷重 (kg)	税抜標準価格
BSU-45		420	450	35	280	15	¥16,500
BSU-50		420	500	35	330	20	¥17,000
BSU-55		420	550	35	380	30	¥17,500
BSU-60		420	600	35	430	35	¥18,000

付属品 / M5十字穴付きトラス小ネジL=15 (5)、M5用スプリングワッシャー (5)、M5用平ワッシャー (5)、M5ナット (5)

- スライドユニットは作業台のスノコに取り付けられます。
- スライドユニットを取り付ける作業台は転倒防止策を施してください。詳しくはお問い合わせください。

## 水切台



BSW-096

水切台は高さ850mm仕様もございます。価格は1,000円アップとなります。詳しくはお問い合わせください。

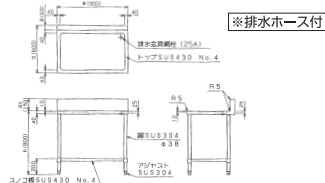

BSW-067N

水切台は高さ850mm仕様もございます。価格は1,000円アップとなります。詳しくはお問い合わせください。

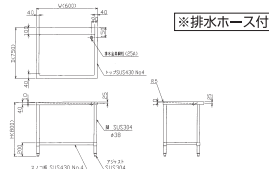

■水切台 (バックガードあり)

SUS430		SUS304		外形寸法 (mm)			
型式	税抜標準価格	型式	税抜標準価格	W	D	H	BH B
BSW-066	¥58,000	BSWX-066	¥ 98,000	600	600	800	150 60
BSW-096	¥67,000	BSWX-096	¥110,000	900	600	800	150 60
BSW-126	¥84,000	BSWX-126	¥140,000	1200	600	800	150 60
BSW-067	¥72,000	—	—	600	750	800	150 60
BSW-077	¥76,000	BSWX-077	¥127,000	750	750	800	150 60
BSW-097	¥87,000	BSWX-097	¥140,000	900	750	800	150 60

●型式XタイプはSUS304シリーズです。

■水切台 (バックガードなし)

型式	寸法	W	D	H	税抜標準価格
BSW-067N		600	750	800	¥70,000
BSW-097N		900	750	800	¥84,000

## ダストテーブル



BDW-077

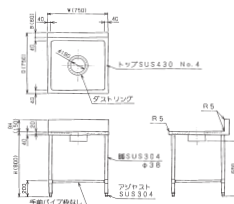

ダストテーブルは高さ850mm仕様もございます。価格は1,000円アップとなります。詳しくはお問い合わせください。

■ダストテーブル (バックガードあり)

SUS430		SUS304		外形寸法 (mm)			
型式	税抜標準価格	型式	税抜標準価格	W	D	H	BH B
BDW-066	¥61,000	BDWX-066	¥ 96,000	600	600	800	150 60
BDW-096	¥69,000	BDWX-096	¥115,000	900	600	800	150 60
BDW-126	¥89,000	BDWX-126	¥146,000	1200	600	800	150 60
BDW-067	¥72,000	—	—	600	750	800	150 60
BDW-077	¥76,000	BDWX-077	¥126,000	750	750	800	150 60

●型式XタイプはSUS304シリーズです。



## コーナー台・スノコ板付

コーナー台・スノコ板付は高さ850mm仕様もございます。価格は1,000円アップとなります。詳しくはお問い合わせください。

### ■コーナー台・スノコ板付 (バックガードあり)

SUS430				SUS304				外形寸法 (mm)					
型式	税抜標準価格	JFEA	型式	税抜標準価格	JFEA	W	D	H	BH	B			
BWC-60	¥109,000	○	BWCX-60	¥162,000		850	600	800	150	60			
BWC-75	¥119,000		BWCX-75	¥176,000		1000	750	800	150	60			

- 型式XタイプはSUS304シリーズです。
- SUS304シリーズの天板の板厚は1.5mmです。

BWC-60

JFEA

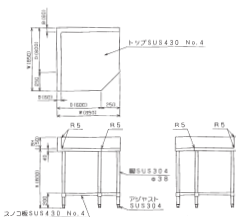

## コーナー台・開き戸付

コーナー台・開き戸付は高さ850mm仕様もございます。価格は5%アップ(10円単位を切り上げ)となります。詳しくはお問い合わせください。

### ■コーナー台・開き戸付 (バックガードあり)

SUS430				SUS304				外形寸法 (mm)					
型式	税抜標準価格	JFEA	型式	税抜標準価格	JFEA	W	D	H	BH	B			
BHC-60	¥218,000		BHCX-60	¥373,000		850	600	800	150	60			
BHC-75	¥229,000		BHCX-75	¥392,000		1000	750	800	150	60			

- 型式XタイプはSUS304シリーズです。
- SUS304シリーズの天板の板厚は1.5mmです。

BHC-75

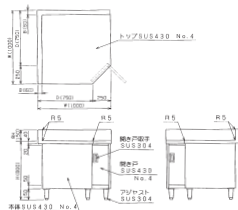

## 移動台

### ■移動台 (バックガードなし)

型式	寸法	W	D	H	税抜標準価格	
					SUS430	SUS304
BMW-096N	900	600	800	¥64,000		
BMW-126N	1200	600	800	¥70,000		

BMW-096N

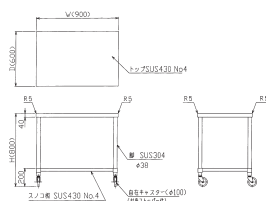

## 食器棚

### ■食器棚 (ステンレス戸)

SUS430				SUS304				外形寸法 (mm)		
型式	税抜標準価格	JFEA	型式	税抜標準価格	JFEA	W	D	H		
BDS-096	¥173,000	○	BDSX-096	¥342,000	○	900	600	1800		
BDS-126	¥204,000	○	BDSX-126	¥407,000	○	1200	600	1800		
BDS-156	¥238,000	○	BDSX-156	¥474,000	○	1500	600	1800		
BDS-186	¥266,000	○	BDSX-186	¥533,000	○	1800	600	1800		
BDS-097	¥183,000	○	BDSX-097	¥368,000	○	900	750	1800		
BDS-127	¥220,000	○	BDSX-127	¥444,000	○	1200	750	1800		
BDS-157	¥266,000	○	BDSX-157	¥535,000	○	1500	750	1800		
BDS-187	¥295,000	○	BDSX-187	¥596,000	○	1800	750	1800		

- 型式XタイプはSUS304シリーズです。
- 間口(W)1800は6本脚

BDS-126

JFEA

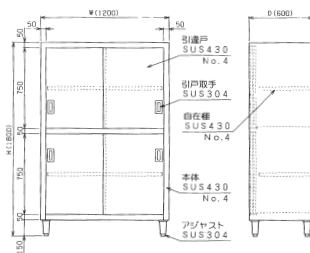

BDS-096G

JFEA

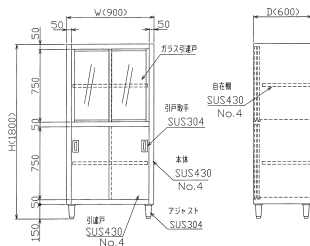

### ■食器棚 (上段ガラス戸・下段ステンレス戸)

型式	寸法	W	D	H	JFEA	税抜標準価格	
						SUS430	SUS304
BDS-096G	900	600	1800	○	¥199,000		
BDS-126G	1200	600	1800	○	¥229,000		
BDS-156G	1500	600	1800	○	¥274,000		
BDS-186G	1800	600	1800	○	¥308,000		
BDS-097G	900	750	1800	○	¥212,000		
BDS-127G	1200	750	1800	○	¥249,000		
BDS-157G	1500	750	1800	○	¥308,000		
BDS-187G	1800	750	1800	○	¥340,000		

- 間口(W)1800は6本脚

吊戸棚・ガラス戸



BCS9-1530 JFEA

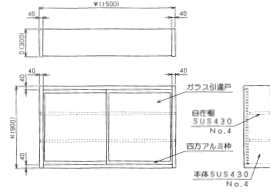

■吊戸棚・ガラス戸

SUS430		SUS304		外形寸法 (mm)			中棚数
型式	税抜標準価格	型式	税抜標準価格	W	D	H	
BCS6-0630	¥ 66,000	BCS6X-0630	¥113,000	600	300	600	1
BCS6-0730	¥ 68,000	BCS6X-0730	¥124,000	750	300	600	1
BCS6-0930	¥ 75,000	BCS6X-0930	¥126,000	900	300	600	1
BCS6-1030	¥ 78,000	BCS6X-1030	¥138,000	1000	300	600	1
BCS6-1230	¥ 89,000	BCS6X-1230	¥149,000	1200	300	600	1
BCS6-1530	¥ 98,000	BCS6X-1530	¥166,000	1500	300	600	1
BCS6-1830	¥112,000	BCS6X-1830	¥191,000	1800	300	600	1
BCS6-0635	¥ 68,000	BCS6X-0635	¥118,000	600	350	600	1
BCS6-0735	¥ 72,000	BCS6X-0735	¥125,000	750	350	600	1
BCS6-0935	¥ 77,000	BCS6X-0935	¥130,000	900	350	600	1
BCS6-1035	¥ 81,000	BCS6X-1035	¥142,000	1000	350	600	1
BCS6-1235	¥ 91,000	BCS6X-1235	¥155,000	1200	350	600	1
BCS6-1535	¥ 99,000	BCS6X-1535	¥170,000	1500	350	600	1
BCS6-1835	¥116,000	BCS6X-1835	¥199,000	1800	350	600	1
BCS9-0630	¥ 78,000	BCS9X-0630	¥137,000	600	300	900	2
BCS9-0730	¥ 84,000	BCS9X-0730	¥146,000	750	300	900	2
BCS9-0930	¥ 91,000	BCS9X-0930	¥157,000	900	300	900	2
BCS9-1030	¥ 98,000	BCS9X-1030	¥170,000	1000	300	900	2
BCS9-1230	¥110,000	BCS9X-1230	¥187,000	1200	300	900	2
BCS9-1530	¥124,000	BCS9X-1530	¥208,000	1500	300	900	2
BCS9-1830	¥140,000	BCS9X-1830	¥239,000	1800	300	900	2
BCS9-0635	¥ 91,000	BCS9X-0635	¥160,000	600	350	900	2
BCS9-0735	¥ 97,000	BCS9X-0735	¥167,000	750	350	900	2
BCS9-0935	¥ 99,000	BCS9X-0935	¥168,000	900	350	900	2
BCS9-1035	¥103,000	BCS9X-1035	¥180,000	1000	350	900	2
BCS9-1235	¥113,000	BCS9X-1235	¥192,000	1200	350	900	2
BCS9-1535	¥125,000	BCS9X-1535	¥214,000	1500	350	900	2
BCS9-1835	¥143,000	BCS9X-1835	¥241,000	1800	350	900	2

●型式XタイプはSUS304シリーズです。

吊戸棚・ステンレス戸



BCS6-1235S JFEA

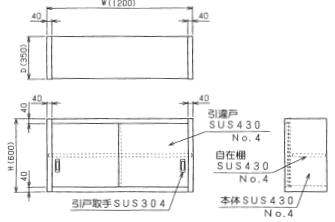

■吊戸棚・ステンレス戸

SUS430		SUS304		外形寸法 (mm)			中棚数
型式	税抜標準価格	型式	税抜標準価格	W	D	H	
BCS6-0630S	¥ 67,000	BCS6X-0630S	¥112,000	600	300	600	1
BCS6-0730S	¥ 68,000	BCS6X-0730S	¥118,000	750	300	600	1
BCS6-0930S	¥ 74,000	BCS6X-0930S	¥125,000	900	300	600	1
BCS6-1030S	¥ 77,000	BCS6X-1030S	¥134,000	1000	300	600	1
BCS6-1230S	¥ 81,000	BCS6X-1230S	¥140,000	1200	300	600	1
BCS6-1530S	¥ 90,000	BCS6X-1530S	¥158,000	1500	300	600	1
BCS6-1830S	¥105,000	BCS6X-1830S	¥180,000	1800	300	600	1
BCS6-0635S	¥ 68,000	BCS6X-0635S	¥113,000	600	350	600	1
BCS6-0735S	¥ 72,000	BCS6X-0735S	¥120,000	750	350	600	1
BCS6-0935S	¥ 75,000	BCS6X-0935S	¥128,000	900	350	600	1
BCS6-1035S	¥ 81,000	BCS6X-1035S	¥137,000	1000	350	600	1
BCS6-1235S	¥ 86,000	BCS6X-1235S	¥150,000	1200	350	600	1
BCS6-1535S	¥ 97,000	BCS6X-1535S	¥168,000	1500	350	600	1
BCS6-1835S	¥113,000	BCS6X-1835S	¥199,000	1800	350	600	1
BCS9-0630S	¥ 77,000	BCS9X-0630S	¥138,000	600	300	900	2
BCS9-0730S	¥ 81,000	BCS9X-0730S	¥140,000	750	300	900	2
BCS9-0930S	¥ 90,000	BCS9X-0930S	¥155,000	900	300	900	2
BCS9-1030S	¥ 98,000	BCS9X-1030S	¥167,000	1000	300	900	2
BCS9-1230S	¥103,000	BCS9X-1230S	¥180,000	1200	300	900	2
BCS9-1530S	¥112,000	BCS9X-1530S	¥197,000	1500	300	900	2
BCS9-1830S	¥127,000	BCS9X-1830S	¥222,000	1800	300	900	2
BCS9-0635S	¥ 85,000	BCS9X-0635S	¥151,000	600	350	900	2
BCS9-0735S	¥ 89,000	BCS9X-0735S	¥158,000	750	350	900	2
BCS9-0935S	¥ 92,000	BCS9X-0935S	¥160,000	900	350	900	2
BCS9-1035S	¥101,000	BCS9X-1035S	¥172,000	1000	350	900	2
BCS9-1235S	¥105,000	BCS9X-1235S	¥182,000	1200	350	900	2
BCS9-1535S	¥117,000	BCS9X-1535S	¥200,000	1500	350	900	2
BCS9-1835S	¥130,000	BCS9X-1835S	¥229,000	1800	350	900	2

●型式XタイプはSUS304シリーズです。

吊戸棚・ステンレス戸(けんどん式)



BCS6-1235K

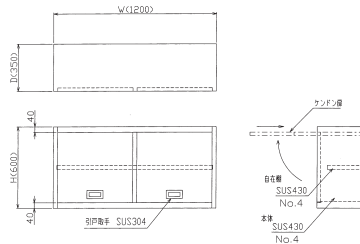

■吊戸棚・ステンレス戸(けんどん式)

型式	寸法	W	D	H	中棚数	税抜標準価格	
						SUS430	SUS304
BCS6-0935K	900	350	600	1	1	¥ 83,000	
BCS6-1235K	1200	350	600	1	1	¥ 96,000	
BCS6-1535K	1500	350	600	1	1	¥ 99,000	
BCS6-1835K	1800	350	600	1	1	¥116,000	

パンラック



BPR-126

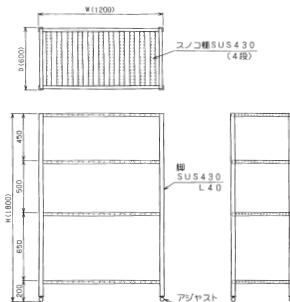

■パンラック

SUS430		SUS304		外形寸法 (mm)		
型式	税抜標準価格	型式	税抜標準価格	W	D	H
BPR-096	¥102,000	BPRX-096	¥192,000	900	600	1800
BPR-126	¥119,000	BPRX-126	¥224,000	1200	600	1800
BPR-156	¥133,000	BPRX-156	¥251,000	1500	600	1800
BPR-186	¥149,000	BPRX-186	¥280,000	1800	600	1800
BPR-097	¥128,000	—	—	900	750	1800
BPR-127	¥147,000	—	—	1200	750	1800
BPR-157	¥167,000	—	—	1500	750	1800
BPR-187	¥187,000	—	—	1800	750	1800

●型式XタイプはSUS304シリーズです。

## パイプ棚



BPS30-12B

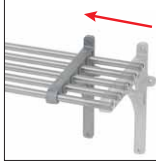

ブラケットは可動式

取付ピッチが自在に変えられるので設置場所の選択幅が広がります。

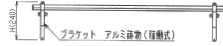
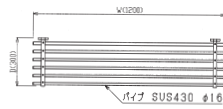

### ■パイプ棚

型式	寸法	W	D	H	パイプ数	ブラケット数	税抜標準価格
BPS25-09B	900	250	240	5	2	¥20,500	
BPS25-12B	1200	250	240	5	2	¥22,500	
BPS25-15B	1500	250	240	5	2	¥30,500	
BPS25-18B	1800	250	240	5	3	¥33,500	
BPS30-06B	600	300	240	6	2	¥22,000	
BPS30-07B	750	300	240	6	2	¥22,500	
BPS30-09B	900	300	240	6	2	¥25,500	
BPS30-12B	1200	300	240	6	2	¥27,500	
BPS30-15B	1500	300	240	6	2	¥29,000	
BPS30-18B	1800	300	240	6	3	¥34,500	
BPS35-09B	900	350	240	7	2	¥27,500	
BPS35-12B	1200	350	240	7	2	¥29,000	
BPS35-15B	1500	350	240	7	2	¥36,000	
BPS35-18B	1800	350	240	7	3	¥42,500	

## 平棚



BES25-12

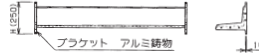
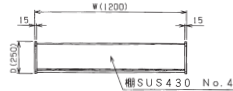

### ■平棚

SUS430		SUS304		外形寸法(mm)		
型式	税抜標準価格	型式	税抜標準価格	W	D	H
BES20-04	¥19,500	BES20X-04	¥29,000	450	200	250
BES20-06	¥20,500	BES20X-06	¥31,000	600	200	250
BES20-07	¥21,000	BES20X-07	¥32,000	750	200	250
BES20-09	¥22,000	BES20X-09	¥34,000	900	200	250
BES20-12	¥23,500	BES20X-12	¥40,000	1200	200	250
BES25-09	¥23,000	BES25X-09	¥36,000	900	250	250
BES25-12	¥25,000	BES25X-12	¥41,000	1200	250	250
BES25-15	¥29,000	BES25X-15	¥49,000	1500	250	250
BES25-18	¥35,500	BES25X-18	¥58,000	1800	250	250

●型式XタイプはSUS304シリーズです。

## スライド平棚



BESS25-09



ブラケットは可動式

取付ピッチが自在に変えられるので設置場所の選択幅が広がります。

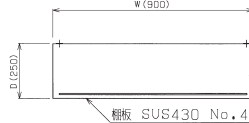

### ■スライド平棚

型式	寸法	W	D	H	棚受け数	税抜標準価格
BESS25-06	600	250	200	2	¥17,000	
BESS25-09	900	250	200	2	¥21,000	
BESS25-12	1200	250	200	2	¥24,000	
BESS25-15	1500	250	200	2	¥27,000	
BESS25-18	1800	250	200	3	¥33,000	
BESS30-06	600	300	200	2	¥19,000	
BESS30-09	900	300	200	2	¥23,000	
BESS30-12	1200	300	200	2	¥27,000	
BESS30-15	1500	300	200	2	¥30,000	
BESS30-18	1800	300	200	3	¥36,000	
BESS35-06	600	350	200	2	¥20,000	
BESS35-09	900	350	200	2	¥25,000	
BESS35-12	1200	350	200	2	¥30,000	
BESS35-15	1500	350	200	2	¥34,000	
BESS35-18	1800	350	200	3	¥40,000	

## 上棚



BDR40-12B

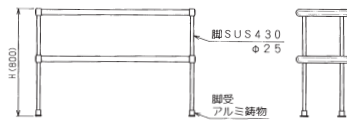
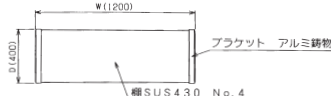

### ■上棚

SUS430		SUS304		外形寸法(mm)		
型式	税抜標準価格	型式	税抜標準価格	W	D	H
BDR30-09B	¥50,000	BDR30X-09B	¥96,000	900	300	800
BDR30-12B	¥52,000	BDR30X-12B	¥101,000	1200	300	800
BDR30-15B	¥59,000	BDR30X-15B	¥115,000	1500	300	800
BDR30-18B	¥67,000	BDR30X-18B	¥128,000	1800	300	800
BDR40-09B	¥61,000	BDR40X-09B	¥116,000	900	400	800
BDR40-12B	¥63,000	BDR40X-12B	¥120,000	1200	400	800
BDR40-15B	¥70,000	BDR40X-15B	¥133,000	1500	400	800
BDR40-18B	¥78,000	BDR40X-18B	¥150,000	1800	400	800
BDR50-09B	¥67,000	BDR50X-09B	¥128,000	900	500	800
BDR50-12B	¥70,000	BDR50X-12B	¥140,000	1200	500	800
BDR50-15B	¥78,000	BDR50X-15B	¥157,000	1500	500	800
BDR50-18B	¥88,000	BDR50X-18B	¥174,000	1800	500	800

●型式XタイプはSUS304シリーズです。



## 上棚 (ソリッドシェルフ棚仕様)



SPT40-12M

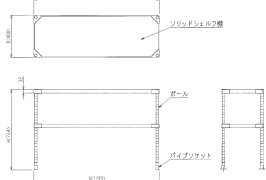

### ■上棚 (ソリッドシェルフ棚仕様)

型式	寸法	W	D	H	税抜標準価格	
					SUS430	SUS304
SPT30-06S	600	300	688	¥47,000		
SPT30-06M	600	300	764	¥50,000		
SPT30-06L	600	300	865	¥52,000		
SPT30-07S	750	300	688	¥50,000		
SPT30-07M	750	300	764	¥52,000		
SPT30-07L	750	300	865	¥55,000		
SPT30-09S	900	300	688	¥52,000		
SPT30-09M	900	300	764	¥55,000		
SPT30-09L	900	300	865	¥57,000		
SPT30-12S	1200	300	688	¥55,000		
SPT30-12M	1200	300	764	¥57,000		
SPT30-12L	1200	300	865	¥59,000		
SPT30-15S	1500	300	688	¥63,000		
SPT30-15M	1500	300	764	¥65,000		
SPT30-15L	1500	300	865	¥68,000		
SPT40-18S	1800	300	688	¥70,000		
SPT40-18M	1800	300	764	¥73,000		
SPT40-18L	1800	300	865	¥75,000		
SPT40-06M	600	400	764	¥58,000		
SPT40-06L	600	400	865	¥61,000		
SPT40-06LL	600	400	1388	¥74,000		
SPT40-07M	750	400	764	¥62,000		
SPT40-07L	750	400	865	¥64,000		
SPT40-07LL	750	400	1388	¥77,000		
SPT40-09M	900	400	764	¥67,000		
SPT40-09L	900	400	865	¥69,000		
SPT40-09LL	900	400	1388	¥84,000		
SPT40-12M	1200	400	764	¥69,000		
SPT40-12L	1200	400	865	¥72,000		
SPT40-12LL	1200	400	1388	¥85,000		
SPT40-15M	1500	400	764	¥76,000		
SPT40-15L	1500	400	865	¥79,000		
SPT40-15LL	1500	400	1388	¥92,000		
SPT40-18M	1800	400	764	¥86,000		
SPT40-18L	1800	400	865	¥88,000		
SPT40-18LL	1800	400	1388	¥101,000		
SPT50-09M	900	500	764	¥73,000		
SPT50-09L	900	500	865	¥75,000		
SPT50-12M	1200	500	764	¥76,000		
SPT50-12L	1200	500	865	¥79,000		
SPT50-15M	1500	500	764	¥86,000		
SPT50-15L	1500	500	865	¥88,000		
SPT50-18M	1800	500	764	¥96,000		
SPT50-18L	1800	500	865	¥98,000		

## 上棚 (中棚固定仕様)



BPT30-12

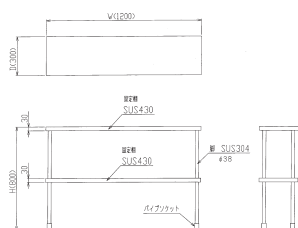

### ■上棚 (中棚固定仕様)

SUS430		SUS304		外形寸法 (mm)		
型式	税抜標準価格	型式	税抜標準価格	W	D	H
BPT30-09	¥48,000	BPT30X-09	¥71,000	900	300	800
BPT30-12	¥51,000	BPT30X-12	¥76,000	1200	300	800
BPT30-15	¥57,000	BPT30X-15	¥86,000	1500	300	800
BPT35-09	¥57,000	BPT35X-09	¥85,000	900	350	800
BPT35-12	¥64,000	BPT35X-12	¥95,000	1200	350	800
BPT35-15	¥68,000	BPT35X-15	¥101,000	1500	350	800

●型式XタイプはSUS304シリーズです。

## 調味料棚



BCT30-09

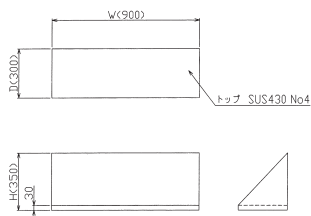

### ■調味料棚

SUS430		SUS304		外形寸法 (mm)		
型式	税抜標準価格	型式	税抜標準価格	W	D	H
BCT30-09	¥24,000	BCT30X-09	¥35,500	900	300	350
BCT30-12	¥25,500	BCT30X-12	¥37,800	1200	300	350
BCT30-15	¥29,500	BCT30X-15	¥43,700	1500	300	350
BCT35-09	¥31,000	BCT35X-09	¥46,100	900	350	350
BCT35-12	¥35,000	BCT35X-12	¥52,000	1200	350	350
BCT35-15	¥38,000	BCT35X-15	¥56,300	1500	350	350

●型式XタイプはSUS304シリーズです。

## 下膳棚



BLT30-09

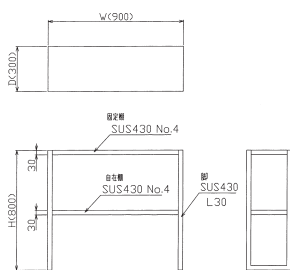

### ■下膳棚

SUS430		SUS304		外形寸法 (mm)		
型式	税抜標準価格	型式	税抜標準価格	W	D	H
BLT30-09	¥42,500	BLT30X-09	¥62,600	900	300	800
BLT30-12	¥44,000	BLT30X-12	¥65,500	1200	300	800
BLT30-15	¥48,500	BLT30X-15	¥72,000	1500	300	800
BLT35-09	¥50,500	BLT35X-09	¥75,200	900	350	800
BLT35-12	¥55,000	BLT35X-12	¥81,700	1200	350	800
BLT35-15	¥58,000	BLT35X-15	¥85,500	1500	350	800

●型式XタイプはSUS304シリーズです。

## ラックシェルフ



BRS40-08R

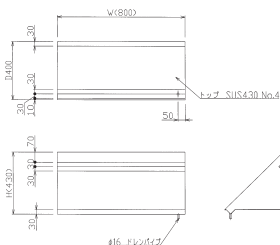

### ■ラックシェルフ

SUS430		SUS304		外形寸法 (mm)		
型式	税抜標準価格	型式	税抜標準価格	W	D	H
BRS40-08L (R)	¥28,500	BRS40X-08L (R)	¥42,600	800	400	430
BRS40-11L (R)	¥34,000	BRS40X-11L (R)	¥51,000	1050	400	430
BRS40-13L (R)	¥37,500	BRS40X-13L (R)	¥55,800	1300	400	430
BRS40-16L (R)	¥43,000	BRS40X-16L (R)	¥63,700	1550	400	430

●型式末尾の(L)タイプはドレンパイプが左側、(R)タイプは右側になります(価格は同じです)。  
●型式XタイプはSUS304シリーズです。

## 掃除用具ロッカー



BSL-055L

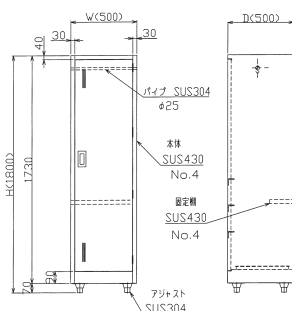

### ■掃除用具ロッカー

型式	寸法			税抜標準価格
	W	D	H	SUS430
BSL-044R	450	450	1800	¥132,000
BSL-044L	450	450	1800	¥132,000
BSL-054L	500	450	1800	¥138,000
BLS-055R	500	500	1800	¥145,000
BLS-055L	500	500	1800	¥145,000
BLS-065R	600	500	1800	¥152,000
BLS-065L	600	500	1800	¥152,000
BLS-066R	600	600	1800	¥165,000
BLS-066L	600	600	1800	¥165,000

●Rは取手位置が右側、Lは左側  
◆納期は受注後約10日間です。

## 日本そば釜システム製品



日本そば釜システムの一例

## 角丸シンク



BKS-166

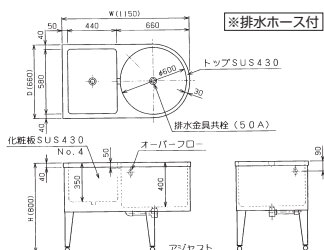

### ■角丸シンク

SUS430		SUS304		外形寸法(mm)		
型式	税抜標準価格	型式	税抜標準価格	W	D	H
BKS-163	¥230,000	BKSX-163	¥251,000	1050	630	800
BKS-166	¥235,000	BKSX-166	¥270,000	1150	660	800

●型式XタイプはSUS304シリーズです。◆納期は受注後約10日間です。

## そばシンク



BS1S-097N

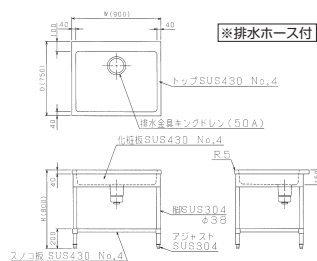

### ■そばシンク(バックガードなし)

SUS430		SUS304		外形寸法(mm)		
型式	税抜標準価格	型式	税抜標準価格	W	D	H
BS1S-067N	¥ 88,000	BS1SX-067N	¥116,000	600	750	800
BS1S-077N	¥ 99,000	BS1SX-077N	¥128,000	750	750	800
BS1S-097N	¥105,000	BS1SX-097N	¥132,000	900	750	800

●型式XタイプはSUS304シリーズです。

## 井戸棚



BCSS-0930

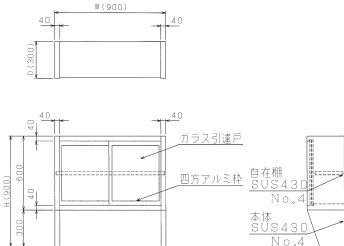

### ■井戸棚

SUS430		SUS304		外形寸法(mm)		
型式	税抜標準価格	型式	税抜標準価格	W	D	H
BCSS-0630	¥ 93,000	BCSSX-0630	¥142,000	600	300	900
BCSS-0730	¥111,000	BCSSX-0730	¥146,000	750	300	900
BCSS-0930	¥122,000	BCSSX-0930	¥154,000	900	300	900

●型式XタイプはSUS304シリーズです。

## 麺棚



BMR-1135R

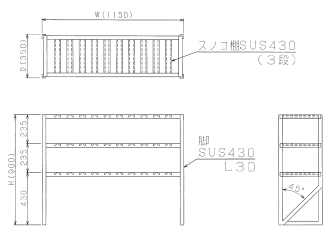

### ■麺棚

SUS430		SUS304		外形寸法(mm)		
型式	税抜標準価格	型式	税抜標準価格	W	D	H
BMR-1035R	¥67,000	BMRX-1035R	¥73,000	1050	350	900
BMR-1035L	¥67,000	BMRX-1035L	¥73,000	1050	350	900
BMR-1135R	¥71,000	BMRX-1135R	¥86,000	1150	350	900
BMR-1135L	¥71,000	BMRX-1135L	¥86,000	1150	350	900

●型式XタイプはSUS304シリーズです。 ●L&Rは左右対称形

# エクセレントシリーズ・ラインアップ

エクセレントシリーズはパイプ脚とアジャストにSUS304を使用。全機種受注生産品です。

◆納期は受注後約1週間です。

エクセレントシリーズは、国土交通大臣官房官庁営繕部監修の「公共建築工事標準仕様書」(機械設備工事編)に記載の仕様に適合したタイプをご用意しています。

**JFEA**

このマークのある製品は、(一社)日本厨房工業会の「JFEA業務用厨房設備機器基準」に適合・登録しております。



業務用厨房設備機器 基準適合

<b>流し台</b>		調理台・引出し引戸付	45
一槽シンク	42	水切台	45
二槽シンク	42	移動水切台	45
三槽シンク	43	ダストテーブル	45
水切付シンク	43	コーナー台	46
舟型シンク	43	食器棚	46
<b>調理台</b>		吊戸棚	46
調理台・スノコ板付	44	パンラック	46
調理台・引出しスノコ板付	44		
調理台・引戸付	44		

## 一槽シンク



一槽シンクは高さ850mm仕様もございます。価格は1,000円アップとなります。詳しくはお問い合わせください。

### ■一槽シンク(バックガードあり)

型式	寸法	W	D	H	BH	B	P	S	T	U	JFEA	税抜標準価格
MSK1-044X	450	450	800	100	50	360	300	200	205	0	○	¥ 99,000
MSK1-064X	600	450	800	100	50	510	300	200	205	0	○	¥103,000
MSK1-074X	750	450	800	100	50	660	300	200	205	0	○	¥110,000
MSK1-094X	900	450	800	100	50	810	300	200	205	0	○	¥124,000
MS1-046X	450	600	800	150	60	360	440	300	245	0	○	¥107,000
MS1-066X	600	600	800	150	60	510	440	300	245	0	○	¥117,000
MS1-076X	750	600	800	150	60	660	440	300	245	0	○	¥124,000
MS1-096X	900	600	800	150	60	810	440	300	245	0	○	¥133,000
MS1-106X	1000	600	800	150	60	910	440	300	245	0	○	¥146,000
MS1-126X	1200	600	800	150	60	1110	440	300	245	0	○	¥158,000
MS1-067X	600	750	800	150	60	510	590	300	245	0	○	¥136,000
MS1-077X	750	750	800	150	60	660	590	300	245	0	○	¥144,000
MS1-097X	900	750	800	150	60	810	590	300	245	0	○	¥151,000
MS1-127X	1200	750	800	150	60	1110	590	300	245	0	○	¥194,000

●奥行(D)450は小キングドレン(50A)

### ■一槽シンク(バックガードなし)

型式	寸法	W	D	H	K	P	S	T	U	JFEA	税抜標準価格
MS1-046NX	450	600	800	95	360	440	300	245	0	○	¥107,000
MS1-066NX	600	600	800	95	510	440	300	245	0	○	¥117,000
MS1-076NX	750	600	800	95	660	440	300	245	0	○	¥124,000
MS1-096NX	900	600	800	95	810	440	300	245	0	○	¥133,000
MS1-126NX	1200	600	800	95	1110	440	300	245	0	○	¥158,000
MS1-067NX	600	750	800	95	510	590	300	245	0	○	¥136,000
MS1-077NX	750	750	800	95	660	590	300	245	0	○	¥144,000
MS1-097NX	900	750	800	95	810	590	300	245	0	○	¥151,000
MS1-127NX	1200	750	800	95	1110	590	300	245	0	○	¥194,000

### ■一槽シンク(バックガードなし・三面アール)

型式	寸法	W	D	H	K	P	S	T	U	JFEA	税抜標準価格
MS1-096TX	900	600	800	95	770	440	300	245	0	○	¥150,000
MS1-126TX	1200	600	800	95	1070	440	300	245	0	○	¥173,000
MS1-097TX	900	750	800	95	770	590	300	245	0	○	¥166,000
MS1-127TX	1200	750	800	95	1070	590	300	245	0	○	¥209,000

### ■一槽シンク(両面式)

型式	寸法	W	D	H	P	S	T	税抜標準価格
MS1-129WX	1200	900	800	1060	770	300		¥204,000

## 二槽シンク



二槽シンクは高さ850mm仕様もございます。価格は4本脚の機種が1,000円アップ、6本脚の機種が1,500円アップとなります。詳しくはお問い合わせください。

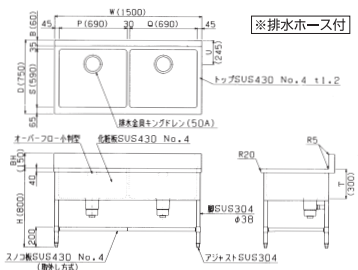

### ■二槽シンク(バックガードなし)

型式	寸法	W	D	H	K	P	Q	S	T	U	JFEA	税抜標準価格
MS2-126NX	1200	600	800	95	540	540	440	300	245	0	○	¥175,000
MS2-156NX	1500	600	800	95	690	690	440	300	245	0	○	¥195,000
MS2-127NX	1200	750	800	95	540	540	590	300	245	0	○	¥204,000
MS2-157NX	1500	750	800	95	690	690	590	300	245	0	○	¥245,000
MS2-187NX	1800	750	800	95	840	840	590	300	245	0	○	¥266,000

●間口(W)1800は6本脚

### ■二槽シンク(バックガードあり)

型式	寸法	W	D	H	BH	B	P	Q	S	T	U	JFEA	税抜標準価格
MSK2-094X	900	450	800	100	50	390	390	300	200	205	0	○	¥140,000
MSK2-104X	1000	450	800	100	50	440	440	300	200	205	0	○	¥146,000
MSK2-124X	1200	450	800	100	50	540	540	300	200	205	0	○	¥158,000
MSK2-154X	1500	450	800	100	50	690	690	300	200	205	0	○	¥174,000
MS2-096X	900	600	800	150	60	390	390	440	300	245	0	○	¥160,000
MS2-106X	1000	600	800	150	60	440	440	440	300	245	0	○	¥166,000
MS2-126X	1200	600	800	150	60	540	540	440	300	245	0	○	¥175,000
MS2-156X	1500	600	800	150	60	690	690	440	300	245	0	○	¥195,000
MS2-186X	1800	600	800	150	60	840	840	440	300	245	0	○	¥230,000
MS2-127X	1200	750	800	150	60	540	540	590	300	245	0	○	¥204,000
MS2-157X	1500	750	800	150	60	690	690	590	300	245	0	○	¥245,000
MS2-187X	1800	750	800	150	60	840	840	590	300	245	0	○	¥266,000

●奥行(D)450は小キングドレン(50A) ●間口(W)1800は6本脚

### ■二槽シンク(バックガードなし・三面アール)

型式	寸法	W	D	H	K	P	Q	S	T	U	JFEA	税抜標準価格
MS2-126TX	1200	600	800	95	520	520	440	300	245	0	○	¥190,000
MS2-156TX	1500	600	800	95	670	670	440	300	245	0	○	¥210,000
MS2-127TX	1200	750	800	95	520	520	590	300	245	0	○	¥220,000
MS2-157TX	1500	750	800	95	670	670	590	300	245	0	○	¥262,000

### ■二槽シンク(両面式)

型式	寸法	W	D	H	P	Q	S	T	税抜標準価格
MS2-159WX	1500	900	800	660	660	770	300		¥259,000
MS2-189WX	1800	900	800	810	810	770	300		¥296,000

●間口(W)1800は6本脚







## 調理台・引出し引戸付



MHD-157X

JFEA

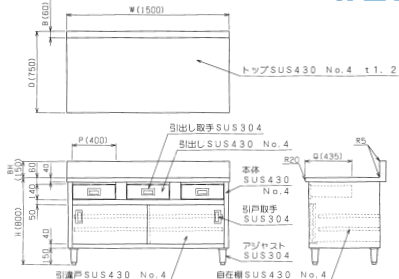

調理台・引出し引戸付は高さ850mm仕様もございます。価格は5%アップ(10円単位を切り上げ)となります。詳しくはお問い合わせください。

### ■調理台・引出し引戸付(バックガードあり)

型式	寸法	W	D	H	BH	B	P	Q	引出し数	JFEA	税抜標準価格
MHDK-074X	750	450	800	100	50	500	375	1	1	○	¥134,000
MHDK-094X	900	450	800	100	50	350	375	2	2	○	¥151,000
MHDK-104X	1000	450	800	100	50	400	375	2	2	○	¥166,000
MHDK-124X	1200	450	800	100	50	300	375	3	3	○	¥186,000
MHD-076X	750	600	800	150	60	500	435	1	1	○	¥172,000
MHD-096X	900	600	800	150	60	350	435	2	2	○	¥184,000
MHD-106X	1000	600	800	150	60	400	435	2	2	○	¥194,000
MHD-126X	1200	600	800	150	60	300	435	3	3	○	¥217,000
MHD-136X	1300	600	800	150	60	350	435	3	3	○	¥228,000
MHD-156X	1500	600	800	150	60	400	435	3	3	○	¥261,000
MHD-186X	1800	600	800	150	60	350	435	4	4	○	¥310,000
MHD-097X	900	750	800	150	60	350	435	2	2	○	¥204,000
MHD-127X	1200	750	800	150	60	300	435	3	3	○	¥250,000
MHD-157X	1500	750	800	150	60	400	435	3	3	○	¥279,000
MHD-187X	1800	750	800	150	60	350	435	4	4	○	¥333,000

●間口(W)1800は6本脚

### ■調理台・引出し引戸付(バックガードなし)

型式	寸法	W	D	H	P	Q	引出し数	JFEA	税抜標準価格
MHD-096NX	900	600	800	350	435	2	2	○	¥182,000
MHD-106NX	1000	600	800	400	435	2	2	○	¥192,000
MHD-126NX	1200	600	800	300	435	3	3	○	¥214,000
MHD-136NX	1300	600	800	350	435	3	3	○	¥225,000
MHD-156NX	1500	600	800	400	435	3	3	○	¥258,000
MHD-186NX	1800	600	800	350	435	4	4	○	¥306,000
MHD-127NX	1200	750	800	300	435	3	3	○	¥247,000
MHD-157NX	1500	750	800	400	435	3	3	○	¥276,000
MHD-187NX	1800	750	800	350	435	4	4	○	¥329,000

●間口(W)1800は6本脚

### ■調理台・引出し引戸付(両面式)

型式	寸法	W	D	H	P	Q	引出し数	JFEA	税抜標準価格
MHD-159WX	1500	900	800	400	395	6	6	○	¥370,000
MHD-189WX	1800	900	800	350	395	8	8	○	¥413,000

●間口(W)1800は6本脚

## 水切台

水切台は高さ850mm仕様もございます。価格は1,000円アップとなります。詳しくはお問い合わせください。



MSW-077X

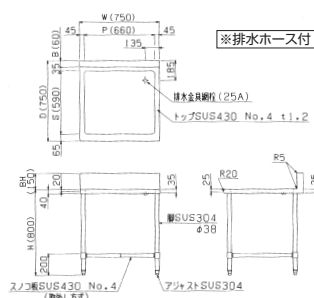

### ■水切台(バックガードあり)

型式	寸法	W	D	H	BH	B	P	S	税抜標準価格
MSW-066X	600	600	800	150	60	510	440	440	¥ 89,000
MSW-076X	750	600	800	150	60	660	440	440	¥ 96,000
MSW-096X	900	600	800	150	60	810	440	440	¥102,000
MSW-126X	1200	600	800	150	60	1110	440	440	¥118,000
MSW-077X	750	750	800	150	60	660	590	590	¥102,000
MSW-097X	900	750	800	150	60	810	590	590	¥110,000
MSW-127X	1200	750	800	150	60	1110	590	590	¥120,000

## 移動水切台



MMSW-096X

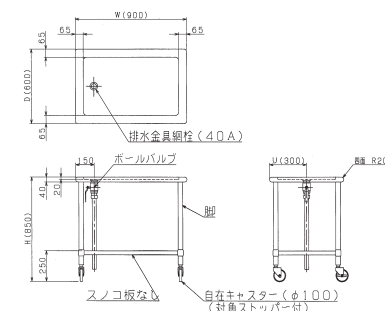

### ■移動水切台(バックガードなし)

型式	寸法	W	D	H	税抜標準価格
MMSW-096X	900	600	850	¥173,000	
MMSW-126X	1200	600	850	¥191,000	
MMSW-097X	900	750	850	¥182,000	
MMSW-127X	1200	750	850	¥194,000	

## ダストテーブル

ダストテーブルは高さ850mm仕様もございます。価格は1,000円アップとなります。詳しくはお問い合わせください。



MDW-077X

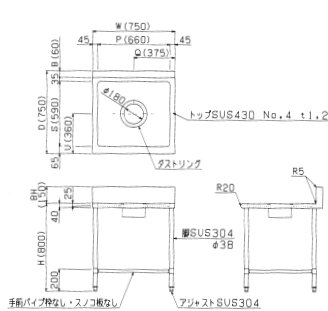

### ■ダストテーブル(バックガードあり)

型式	寸法	W	D	H	BH	B	P	Q	S	U	税抜標準価格
MDWK-064X	600	450	800	100	50	510	300	300	225	225	¥ 78,000
MDW-066X	600	600	800	150	60	510	300	440	285	285	¥ 91,000
MDW-076X	750	600	800	150	60	660	375	440	285	285	¥ 97,000
MDW-096X	900	600	800	150	60	810	300	440	285	285	¥103,000
MDW-126X	1200	600	800	150	60	1110	300	440	285	285	¥128,000
MDW-077X	750	750	800	150	60	660	375	590	360	360	¥105,000
MDW-097X	900	750	800	150	60	810	300	590	360	360	¥116,000
MDW-127X	1200	750	800	150	60	1110	300	590	360	360	¥144,000



## コーナー台



MHC-75X

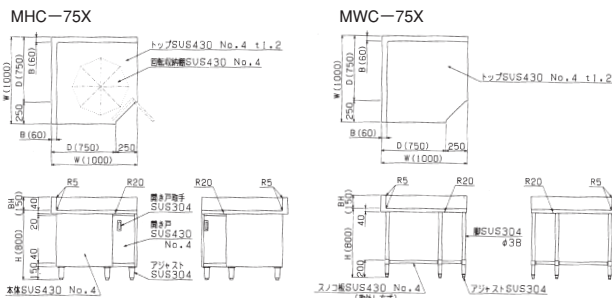

### ■コーナー台(バックガードあり・開き戸・回転棚付)

型式	寸法	W	D	H	BH	B	税抜標準価格
MHC-60X		850	600	800	150	60	¥338,000
MHC-75X		1000	750	800	150	60	¥361,000

### ■コーナー台(バックガードあり・スノコ板付)

型式	寸法	W	D	H	BH	B	JFEA	税抜標準価格
MWC-60X		850	600	800	150	60	○	¥166,000
MWC-75X		1000	750	800	150	60		¥186,000

コーナー台は高さ850mm仕様もございます。価格は型式MHCの機種が5%アップ(10円単位を切り上げ)、型式MWCの機種が1,000円アップとなります。詳しくはお問い合わせください。

## 食器棚



MDS-126X

JFEA

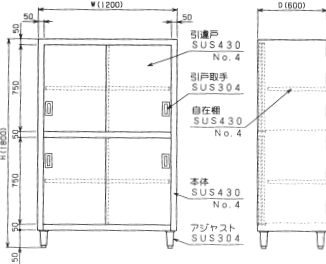

### ■食器棚

型式	寸法	W	D	H	JFEA	税抜標準価格
MDS-096X		900	600	1800	○	¥228,000
MDS-126X		1200	600	1800	○	¥268,000
MDS-156X		1500	600	1800	○	¥311,000
MDS-186X		1800	600	1800	○	¥349,000
MDS-097X		900	750	1800	○	¥235,000
MDS-127X		1200	750	1800	○	¥289,000
MDS-157X		1500	750	1800	○	¥349,000
MDS-187X		1800	750	1800	○	¥385,000

●開口(W)1800は6本脚

## 吊戸棚



MCS6-1235SX

JFEA

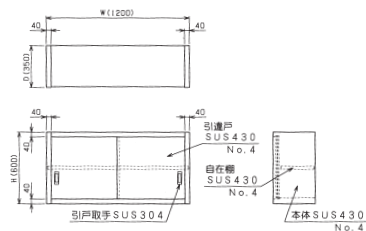

### ■吊戸棚・ガラス戸

型式	寸法	W	D	H	中棚数	JFEA	税抜標準価格
MCS6-0630X		600	300	600	1	○	¥ 81,000
MCS6-0730X		750	300	600	1	○	¥ 85,000
MCS6-0930X		900	300	600	1	○	¥ 90,000
MCS6-1030X		1000	300	600	1	○	¥ 96,000
MCS6-1230X		1200	300	600	1	○	¥101,000
MCS6-1530X		1500	300	600	1	○	¥112,000
MCS6-1830X		1800	300	600	1	○	¥130,000
MCS6-0635X		600	350	600	1	○	¥ 85,000
MCS6-0735X		750	350	600	1	○	¥ 89,000
MCS6-0935X		900	350	600	1	○	¥ 91,000
MCS6-1035X		1000	350	600	1	○	¥101,000
MCS6-1235X		1200	350	600	1	○	¥109,000
MCS6-1535X		1500	350	600	1	○	¥119,000
MCS6-1835X		1800	350	600	1	○	¥141,000
MCS9-0630X		600	300	900	2	○	¥ 96,000
MCS9-0730X		750	300	900	2	○	¥101,000
MCS9-0930X		900	300	900	2	○	¥112,000
MCS9-1030X		1000	300	900	2	○	¥120,000
MCS9-1230X		1200	300	900	2	○	¥128,000
MCS9-1530X		1500	300	900	2	○	¥140,000
MCS9-1830X		1800	300	900	2	○	¥158,000
MCS9-0635X		600	350	900	2	○	¥105,000
MCS9-0735X		750	350	900	2	○	¥111,000
MCS9-0935X		900	350	900	2	○	¥116,000
MCS9-1035X		1000	350	900	2	○	¥123,000
MCS9-1235X		1200	350	900	2	○	¥130,000
MCS9-1535X		1500	350	900	2	○	¥142,000
MCS9-1835X		1800	350	900	2	○	¥162,000

### ■吊戸棚・ステンレス戸

型式	寸法	W	D	H	中棚数	JFEA	税抜標準価格
MCS6-0630SX		600	300	600	1	○	¥ 81,000
MCS6-0730SX		750	300	600	1	○	¥ 85,000
MCS6-0930SX		900	300	600	1	○	¥ 90,000
MCS6-1030SX		1000	300	600	1	○	¥ 96,000
MCS6-1230SX		1200	300	600	1	○	¥101,000
MCS6-1530SX		1500	300	600	1	○	¥112,000
MCS6-1830SX		1800	300	600	1	○	¥130,000
MCS6-0635SX		600	350	600	1	○	¥ 85,000
MCS6-0735SX		750	350	600	1	○	¥ 89,000
MCS6-0935SX		900	350	600	1	○	¥ 91,000
MCS6-1035SX		1000	350	600	1	○	¥101,000
MCS6-1235SX		1200	350	600	1	○	¥109,000
MCS6-1535SX		1500	350	600	1	○	¥119,000
MCS6-1835SX		1800	350	600	1	○	¥141,000
MCS9-0630SX		600	300	900	2	○	¥ 96,000
MCS9-0730SX		750	300	900	2	○	¥101,000
MCS9-0930SX		900	300	900	2	○	¥112,000
MCS9-1030SX		1000	300	900	2	○	¥120,000
MCS9-1230SX		1200	300	900	2	○	¥128,000
MCS9-1530SX		1500	300	900	2	○	¥140,000
MCS9-1830SX		1800	300	900	2	○	¥158,000
MCS9-0635SX		600	350	900	2	○	¥105,000
MCS9-0735SX		750	350	900	2	○	¥111,000
MCS9-0935SX		900	350	900	2	○	¥116,000
MCS9-1035SX		1000	350	900	2	○	¥123,000
MCS9-1235SX		1200	350	900	2	○	¥130,000
MCS9-1535SX		1500	350	900	2	○	¥142,000
MCS9-1835SX		1800	350	900	2	○	¥162,000

## パンラック



MPR-126X

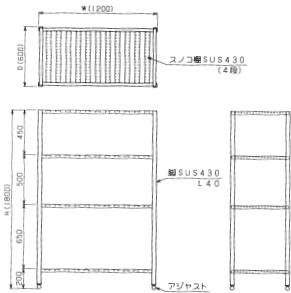

### ■パンラック

型式	寸法	W	D	H	税抜標準価格
MPR-096X		900	600	1800	¥127,000
MPR-126X		1200	600	1800	¥147,000
MPR-156X		1500	600	1800	¥166,000
MPR-186X		1800	600	1800	¥186,000

この紙面に掲載の全商品の価格には消費税は含まれておりません。ご購入時別途申し受けます。



## 耐震金具のご使用をお勧めします！

厨房の地震対策に耐震金具のご使用をお勧めします。機器の転倒や横ズレを防ぎ、お客様の安全と大切な機器を地震からお守りします。詳しくは専用カタログをご覧ください。



アジャスト用耐震金具



L型耐震金具

このカタログに掲載されている製品は、国土交通大臣官房官庁営繕部監修の「公共建築工事標準仕様書」(機械設備工事編)に記載の仕様に適合したタイプをご用意していますので、詳しくは当社までお問い合わせください。

### ！安全に関するご注意

- 機器ご購入時には「取扱説明書」を必ず受け取り、ご使用前によく読んで正しくお使いください。「取扱説明書」に明記されている以外のこと、禁止されていること、また機器の目的とする用途以外での使用は絶対に行わないでください。一酸化炭素中毒や火災・やけどなどの事故や故障の原因となります。
- 機器本体に表示してあるガス種、電源(相・電圧・周波数)以外では使用しないでください。事故や故障の原因となります。
- 機器の分解・改造は絶対に行わないでください。事故や故障の原因となります。

### ◆設置上のご注意

- 機器の設置・移動工事およびガス、電気、蒸気、水道等の付帯設備工事は消防法、火災予防条例、「ガス機器の設置基準および実務指針」等に従い、また「取扱説明書」や「工事説明書」をよく読み、お買い上げの販売店または専門の設備業者に依頼し、安全な場所に正しく設置してください。
- 熱機器・排気フード付排気ダクトを設置する場所は、機器本体の周囲及び上方周囲(後方・側方・上方・床面・天井)の仕上げ及び下地(仕上げの内側部分)をコンクリート、れんが、モルタルなどの不燃材料で造ってください。
- 熱機器・排気フード付排気ダクトを設置する際、機器本体の周囲及び上方周囲の仕上げ及び下地が不燃材料以外で造られている場合は、必ず機器ごとに定められた離隔距離をとって設置してください。これを守られませんか火災の原因となります。不燃材料および設置基準等については「取扱説明書」や「工事説明書」に詳しく記載してありますので、よく読んで正しく設置してください。
- 熱機器には必ず真上に耐熱・不燃性を有する排気フード付排気ダクトを設置してください。油煙や蒸気を発生させる機器にはグリス除去装置付の排気フード付排気ダクトを設けてください。また機器設置室には給気口を必ず設け、排気ダクトの換気扇を必ず動作させてください。
- ガスを使用する機器の排気筒は絶対に延長しないでください。機器の性能が十分に発揮できなかつたり、一酸化炭素中毒や火災・やけどなどの事故や故障の原因となります。
- 電気を使用する機器は、電源は正しく配線された専用のコンセントまたはブレーカーを単独でお使いください。また万一の感電防止のためにアース(第3種設置工事)を必ず取り付けてお使いください。
- 空調など風の流れによっては性能が十分に発揮できなかつたり、炎が消えたり、また風にあおられて周囲のものが過熱され、火災などの事故の原因となります。風の影響を直接受けないように設置してください。

### ■使用上のご注意

- 熱機器をご使用の際は必ず換気扇を回すなど換気を十分に行ってください。換気が不十分な場合、不完全燃焼により一酸化炭素中毒など事故の原因となります。
- ご使用中は危険ですので機器のそばを離れないでください。機器のそばを離れる場合やご使用にならない場合は必ず消火してガスの元栓を閉じ、電源スイッチをお切りください。異常過熱によって火災の原因となる恐れがあります。
- 機器本体周り、汁・油受け、水皿等に脂やゴミがたまりすぎますと燃えて火災の原因となる恐れがあります。お手入れをこまめに行ってください。
- ご使用中およびご使用直後は機器本体とその周辺が熱くなりますので、操作部以外は触らないでください。また排気口に手や顔などを近づけないでください。やけどの恐れがあります。
- 機器本体に水をかけたり、丸洗いしないでください。機器が故障する原因になります。
- 地震、火災、ガス漏れ等緊急の場合はあわてずに使用を中止し、ガスの元栓を閉じるなど適切な処置をとってください。
- 機器の上や周囲には、スプレー、ガソリン、ベンジン等の可燃物や引火性のものは置かないで(近づけないで)ください。燃えて火災になる恐れがあります。
- 心臓用ペースメーカー等の医療用電子機器をお使いの方が電磁機器をご使用される場合は専門医師とよくご相談の上、お使いください。
- ここに掲載しております製品は業務用です。家庭用としてご使用になる場合は、必ずお買い上げの販売店または専門の設備業者とよくご相談の上、定められた設置基準に従い正しく設置してください。

- このカタログに掲載している商品については、品質向上の為予告なしに外観、仕様を一部変更することがあります。
- 価格は改訂している場合がありますので、最寄の支社・支店・営業所までお問い合わせください。

搬入・据付および旧型の引上廃棄費用は別途となります。また製品に使用している部品には、摩耗、劣化、疲労などの理由で交換する部品があり、一定期間での交換が必要となります。交換は有料となります。

この紙面に掲載の全商品の価格には消費税は含まれておりません。ご購入時別途申し受けます。

## 業務用総合厨房機器メーカー



# 株式会社 マルゼン

東 証 上 場

● ホームページ <http://www.maruzen-kitchen.co.jp/>

営業開発・官需・札幌・旭川・北見・帯広・苫小牧・函館・仙台・青森・八戸・盛岡・秋田・古川・山形郡山・会津・新潟・長岡・長野・松本・宇都宮・小山・群馬・首都圏ルート・東京・首都圏サービス  
渋谷・新宿・品川・池袋・江東・足立・吉祥寺・立川・大宮・さいたま・熊谷・千葉・船橋・木更津  
水戸・つくば・横浜・相模原・藤沢・小田原・静岡・三島・山梨・名古屋・豊橋・浜松・岐阜・三重  
金沢・富山・福井・大阪・豊中・東大阪・堺・京都・滋賀・奈良・和歌山・神戸・姫路・広島・福山  
岡山・鳥根・鳥取・山口・松山・高松・徳島・高知・福岡・北九州・久留米・佐賀・長崎・熊本  
大分・宮崎・都城・鹿児島・沖縄・石垣・宮古島・台湾・タイ 工場/九州・東北・首都圏

### ■お問い合わせ先

 業務用