

## 取扱説明書

浄水器 家庭用

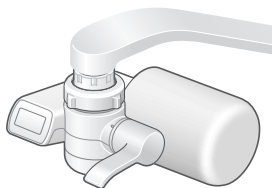

TK-CJ24

品番 TK-CJ24  
TK-CJ14

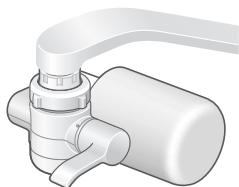

TK-CJ14

この取扱説明書掲載のQRコードから「蛇口(水栓)の品番から適合する取付方法」や「浄水器取り付け方法の動画」などが確認できます。  
通信料金はおお客様のご負担となります。

### 掲載例



スマートフォン  
からはこちら

この浄水器の  
交換用カートリッジは  
品番：**TK-CJ24C1** です  
交換方法は➡**27 ~ 28**ページ

このたびは、パナソニック製品をお買い上げいただき、まことにありがとうございます。

- 取扱説明書をよくお読みのうえ、正しく安全にお使いください。
- ご使用前に「安全上のご注意」(4 ~ 6ページ)を必ずお読みください。
- 保証書は「お買い上げ日・販売店名」などの記入を確かめ、取扱説明書とともに大切に保管してください。

保証書付き

ZGS0TKCJ240Z Y0324-0



よくあるご質問を探しやすくしました。

ページ

## 10 蛇口にうまく 取り付け られない!



- 下記のホームページで、取り付けを実演した動画もご覧いただけます。(2024年3月現在)



スマートフォン  
からはこちら

<https://panasonic.jp/alkaline/toritsuke>

## 26 カートリッジの 交換時期は? 品番は?

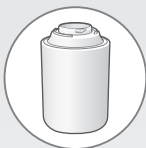

### 30 浄水は、 どのくらい日持ちするの?

### 32 最近、味が変わってきた… におい・いやな味・濁りが取れないときは?

- その他のよくあるご質問は(P.30 ~ 31)

## 商品の構成について

TK-CJ24

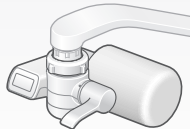

- 液晶表示付き

TK-CJ14

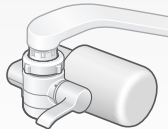

## もくじ

安全上のご注意	4	確認
ご使用上のお願ひ	6	
各部のなまえとはたらき	7	

取付1 浄水器と付属品を確認する	8	取り付け
取付2 TK-CJ24 浄水器に電池を入れる(交換する)	9	
取付3 蛇口の形状を確認する	10	
取付4 浄水器を取り付ける	14	
取付5 取り付け後の確認をする	20	

使いかた	22	使いかた
------	----	------

お手入れ	23	お手入れ・交換
カートリッジの交換	26	

断水したとき	29	必要なとき
長期間使わないとき	29	
こんな表示が出たら	30	
よくあるご質問	30	
修理を依頼される前に	31	
別売品	33	
仕様	35	
保証とアフターサービス	36	
保証書	裏表紙	

本書で使用している浄水器のイラストは、限定している場合を除き、TK-CJ14を使用しています。

# 安全上のご注意 必ずお守りください

人への危害、財産の損害を防止するため、必ずお守りいただくことを説明しています。

■誤った使い方をしたときに生じる危害や損害の程度を区分して、説明しています。

**警告** 「死亡や重傷を負うおそれがある内容」です。

**注意** 「軽傷を負うことや、財産の損害が発生するおそれがある内容」です。

■お守りいただく内容を次の図記号で説明しています。

 してはいけない内容です。

 実行しなければならない内容です。

## 警告

### 給水について

-  ● 飲用に合格した水（水道水など）以外には使用しない（体調を損なう原因）
  - 殺菌能力がなく、除去できる物質（P.35）以外の有害物質は除去できません。

### 誤飲について TK-CJ24

-  ● コイン形リチウム電池は乳幼児の手の届くところに置かない（誤飲の原因）
  - 万一、飲み込んだと思われるときは、すぐに医師にご相談ください。



## 注意

### 分解禁止について

-  ● 分解したり、修理・改造しない（水漏れや故障の原因）
  - ➔ 点検・修理は販売店にご相談ください。

### 誤飲について

-  ● 付属品は乳幼児の手の届くところに置かない（誤飲の原因）
  - 万一、飲み込んだと思われるときは、すぐに医師にご相談ください。



### 設置場所について

-  ● 浄水口をふさがない
- 浄水口に他のホースや器具を接続しない（水漏れや故障の原因）
- 逆流弁（水の逆流防止弁）が付いていない給湯設備に接続しない（給湯設備が故障する原因）
- 元止式湯沸器（湯の出口で止水できない構造のもの）に接続しない〔瞬間湯沸器など〕（湯沸器が故障する原因）

### 浄水の保存について

-  ● 浄水は生成後すみやかに使う くみ置きする場合は、清潔な密閉容器に入れて、常温で1日以内、冷蔵庫に保存して2日以内に使う（殺菌剤（カルキなど）が除去されているため、水が変質し、体調を損なう原因）

### 飲用・使用できない浄水の用途について

-  ● 浄水は、魚やペットなどの飼育水に使用しない（環境が変わり、魚などが死ぬ原因）
-  ● 毎日の使い始めは、約0.5リットル（約20秒間）通水後に使用する
- 2日以上使用しなかったときは、約8リットル（約5分間）通水後に使用する（本体内部のたまり水を使うと、体調を損なう原因）

# 安全上のご注意 (つづき) 必ずお守りください

## ⚠️ 注意

### 電池の取り扱いについて TK-CJ24

- 電池を火の中に入れてたり、加熱したりしない  
(破裂して事故の原因)
- 電池に表示されている注意事項を必ず守ってください。
- 電池や電池ケース内はぬらさないでください。
- 電池の+極と-極を極を確認し、正しく挿入してください。(P.9)
- 消耗した電池は早めに取り外してください。
- 仕様の推奨使用期限内の電池を使用してください。  
(電池の発熱、破裂、液漏れによる故障や事故の原因)

## ご使用上のお願い

### 水道水

- 次のような水は、使わない
  - 濁りのひどい水・赤サビの多い水  
(カートリッジの使用期間が短くなる原因)

### 取り付け

- 次のような場所には、設置しない
  - コンロなど高温部の近く(60℃以上)  
(熱による本体変形の原因)
  - 直射日光が当たる場所・風雨にさらされる場所・浴室など水や蒸気がかかる場所(誤動作・故障などの原因)
  - 凍結の可能性がある場所  
(通水路・カートリッジの割れなどの原因)
  - 油が付着しやすい場所  
(本体のひび割れなどの原因)
- お湯専用の蛇口には、取り付けない  
(故障の原因)

### 使いかた

- 下表の温度以上の水道水を使わない  
(故障や、カートリッジに吸着した総トリハロメタンの一部が放出される原因)

レバーの位置	水温
浄水を使うとき ・  浄水	35℃ 未満
水道水をそのまま使うとき ・  原水 (ストレート) ・  原水 (シャワー)	80℃ 未満

## 各部のなまえとはたらき

### 浄水器

TK-CJ24

TK-CJ14

液晶 カートリッジや電池の残量を表示  
(P.9、22、26～28、30)

カートリッジ  
(P.26～28)

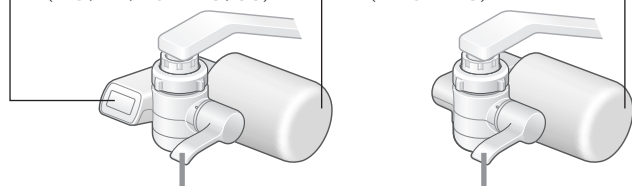

### 水切替レバー

#### 浄水を使うとき

浄水口から  
水が出ます。

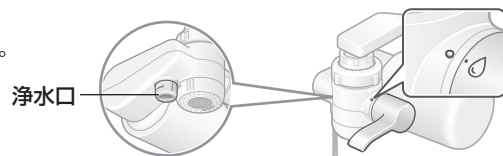

#### 水道水をそのまま使うとき

原水口から  
水が出ます。

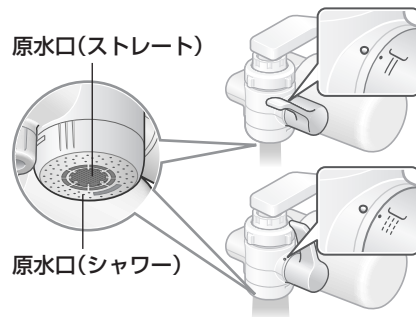

- シャワーの水が乱れる場合は、蛇口を開いて水量を多くしてご使用ください。

## 取付1 浄水器と付属品を確認する

不備な点がございましたら、お買い上げの販売店までお申しつけください。

箱の中に入っているもの

### ■浄水器

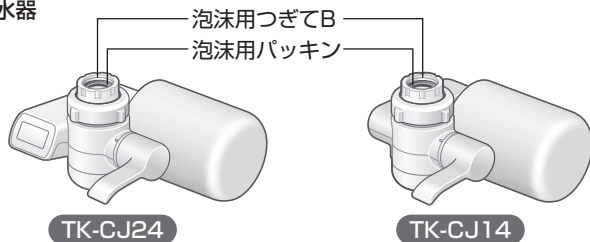

### 付属品

#### 取り付け用

#### ■泡沫用つぎてA (パッキン付き)



#### ■内ねじ用補助ねじ (パッキン付き)



- 泡沫用つぎてBとセットで使います。

#### ■取付リング(小)



#### ■取付リング用 パッキン



#### ■交換日 記入シール

- お買い上げ時は、カートリッジに仮止めされています。取り付けた日付を記入して、カートリッジに貼り付けます。(P.20)

カートリッジで使用開始日

年 月 日

#### ■コイン形リチウム電池 TK-CJ24

品番：CR2032(市販品)

- 付属の電池はテスト用のため、使用期間が短い場合があります。



## 取付2 TK-CJ24 浄水器に電池を入れる(交換する)

TK-CJ24は、カートリッジの使用可能残量(残り目安)をお知らせします。

- 電池を交換するときは、浄水器を蛇口から外して交換することをおすすめします。
- 電池や電池ケース内はぬらさないでください。(破裂や液漏れによる事故の原因)

### 1 電池カバーを開ける

- 交換のときは、電池カバーを開ける前にしっかり水分をふき取る。

メダルの様なもので左に回す  
(付属の電池では回さない)

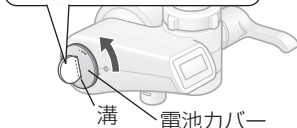

溝 電池カバー

### 2 電池を入れる

- 交換のときは、古い電池を取り出す。
- 電池を入れると…

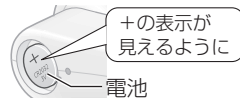

＋の表示が見えるように  
電池



全表示点灯  
(約1秒間)

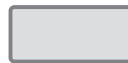

消灯  
(約1秒間)



カートリッジの  
使用可能残量  
(残り目安)を表示  
(約10秒間)



消灯

### 3 電池カバーを閉める

- ① 取り付け位置を合わせる
- ② 固定位置まで押しながら回す

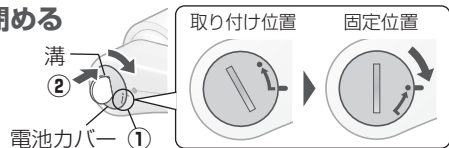

取り付け位置

固定位置



溝 電池カバー ①

- 液晶表示に電池交換マーク(電池マーク)が表示されたら、電池を交換してください。



交換時期が  
近づいています。



交換時期です。  
新しい電池に交換してください。

- 交換時期の目安：約1年
- 使用電池：パナソニック製(CR2032)の電池をおすすめします。
- 電池を交換しても、カートリッジの使用可能残量(残り目安)はリセットされません。
- 電池の廃棄について…+極と-極にセロハンテープなどを貼り絶縁してください。お住まいの自治体の分別ルールに従って廃棄してください。

# 取付3 蛇口の形状を確認する

パナソニックのホームページ <https://panasonic.jp/alkaline/jaguchi> で、蛇口(水栓)の品番から取り付け方法をご確認いただけます。(2024年3月現在)



スマートフォン  
からはこちら

蛇口の形状によって、浄水器の取り付けかたなどが異なります。

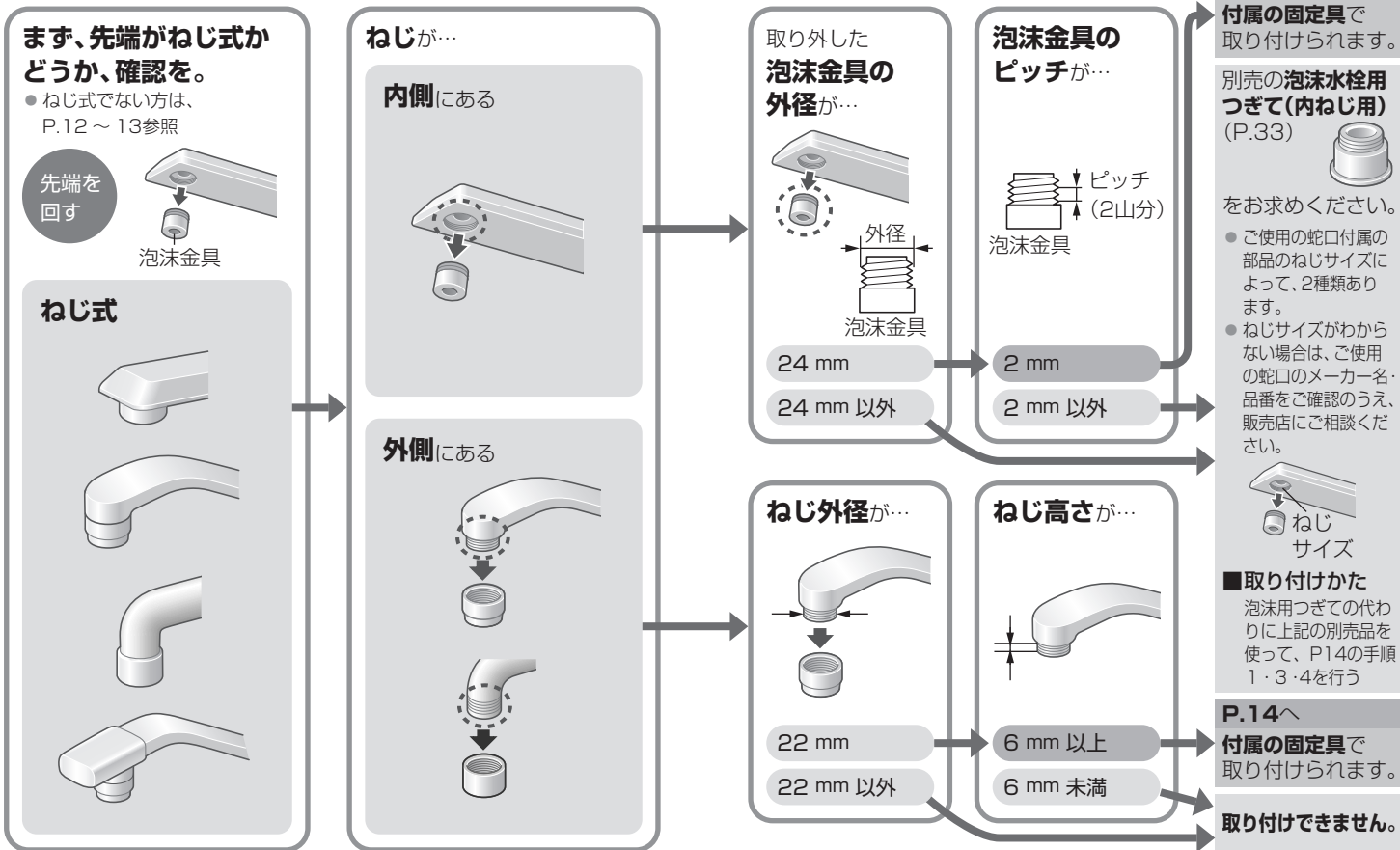

● 先端のねじ部がプラスチック製の場合は、水漏れすることがあります。

● TK-CJ24は、浄水器を取り付ける前にリチウム電池を入れてください。(P.9)

取  
付  
か  
た

# 取付3 蛇口の形状を確認する (つづき)

パナソニックのホームページ <https://panasonic.jp/alkaline/jaguchi> で、蛇口(水栓)の品番から取り付け方法をご確認いただけます。(2024年3月現在)



スマートフォン  
からはこちら

蛇口の形状によって、浄水器の取り付けかたなどが異なります。

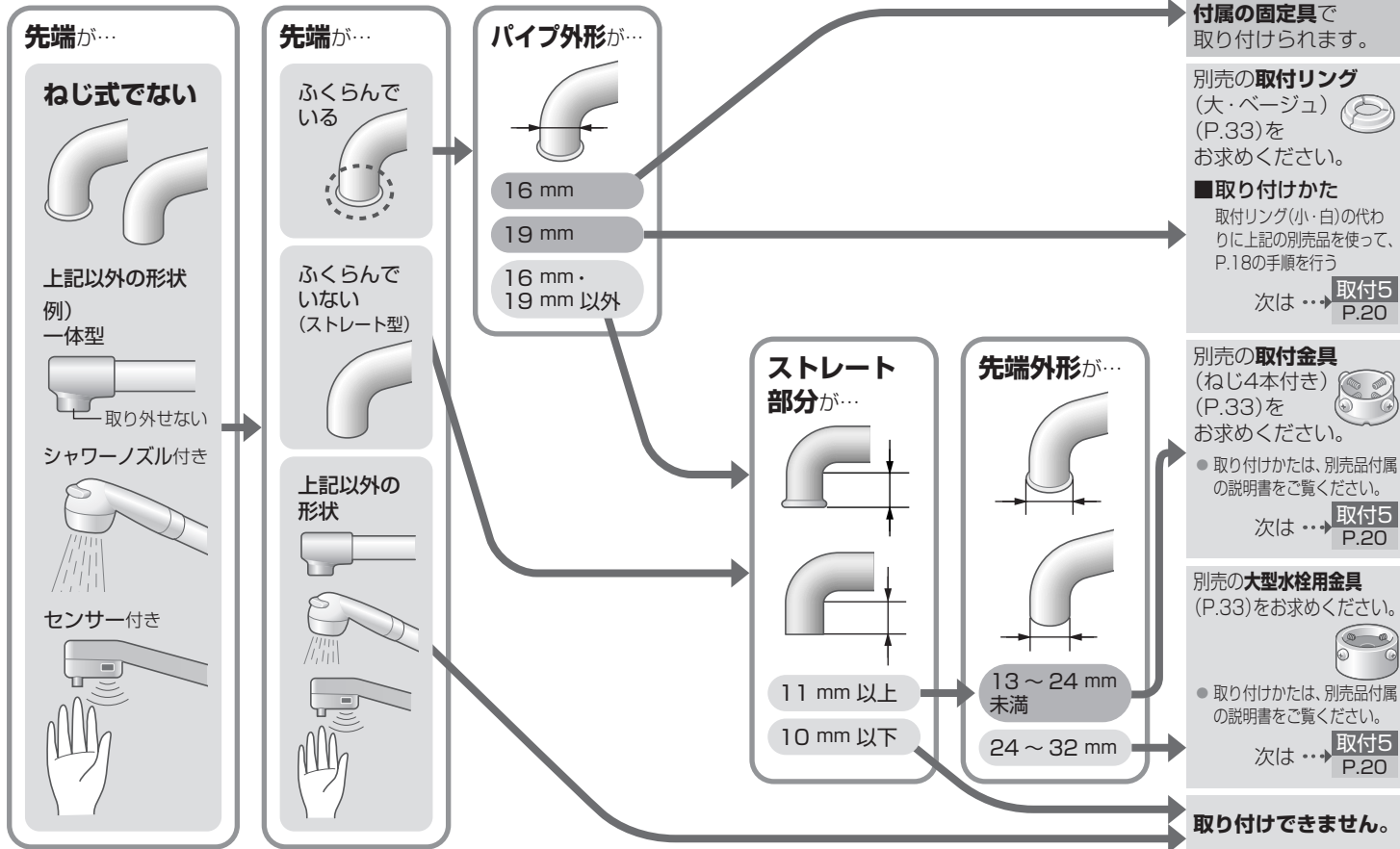

● 先端のねじ部がプラスチック製の場合は、水漏れすることがあります。

● TK-CJ24は、浄水器を取り付ける前にリチウム電池を入れてください。(P.9)

# 取付4 浄水器を取り付ける

パナソニックのホームページ <https://panasonic.jp/alkaline/toritsuke> で、取り付け方法を実演した動画をご覧ください。(2024年3月現在)



スマートフォンからはこちら

外側にねじのある蛇口(ねじ外径22 mm・高さ6 mm以上)への取り付け

蛇口のねじの外径・高さ



使う固定具

手順2で、両方取り付けてみて根元まで締まるほうを選びます。

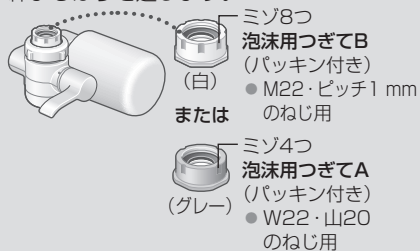

- お願い**
- ナットを締めるときは、工具を使わないでください。(破損の原因)
  - 使わない部品も、捨てずに保管してください。(転居・蛇口交換時のために)

## 1 蛇口の泡沫金具、ナット・泡沫用つぎてBを外す

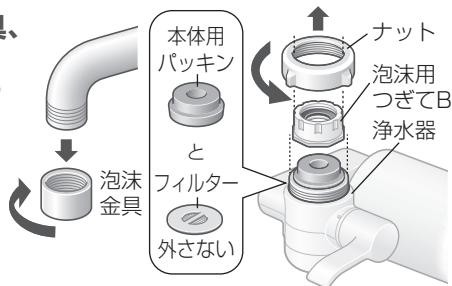

## 2 2種類とも仮に取り付けてみて泡沫用つぎてを選ぶ

- ① 泡沫用パッキンをいったん外す



- ② 両方を蛇口に  
取り付けてみる

手で軽く  
回す

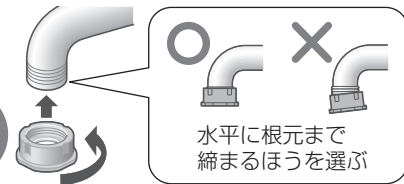

- ③ 泡沫用パッキンを  
戻す

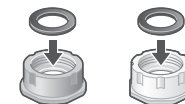

## 3 手順2で選んだ泡沫用つぎてとナットを取り付ける

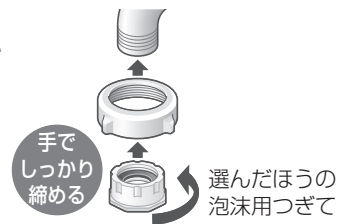

## 4 浄水器を取り付け、ナットをしっかり締める

- 回しにくいとき  
浄水器を回す

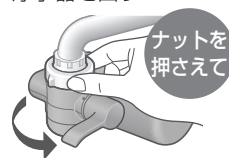

うまく取り付けられないときは蛇口の形状を再確認してください。(P.10～13)

次は…→ **取付5** P.20



## 取付4 浄水器を取り付ける (つづき)

パナソニックのホームページ <https://panasonic.jp/alkaline/toritsuke> で、取り付け方法を実演した動画をご覧ください。(2024年3月現在)



スマートフォンからはこちら

### 内側にねじのある蛇口(ねじ外径24 mm・ピッチ1 mm)への取り付け

蛇口の泡沫金具の  
外径・ピッチ



使う固定具

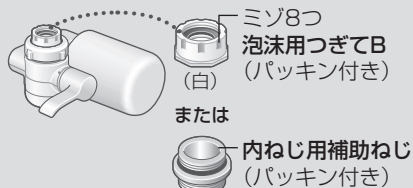

●内側にねじがある蛇口でもねじサイズが異なると取り付けられません。

- お願い**
- ナットを締めるときは、工具を使わないでください。(破損の原因)
  - 使わない部品も、捨てずに保管してください。  
(転居・蛇口交換時のために)

## 1 蛇口の泡沫金具、パッキンを外す

- 蛇口の泡沫金具を外したとき、パッキンが付いている場合は、手順3で付いていたパッキンを使用して取り付けてください。

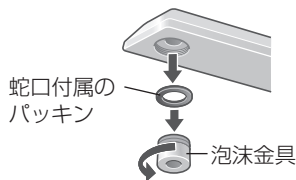

## 2 浄水器に内ねじ用補助ねじを取り付ける

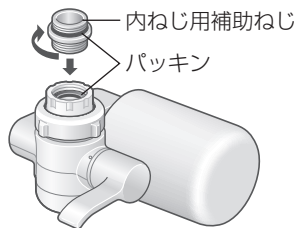

## 3 浄水器を取り付け、しっかり締める

- 斜めにねじ込むとねじ山がつぶれ、水漏れの原因となります。

傾かないように  
ねじ込む

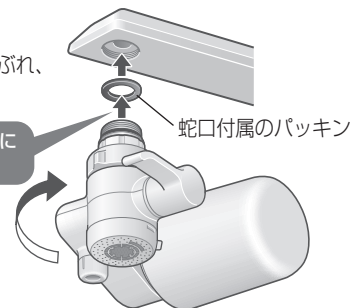

- 取り付けたあと水漏れするとき  
泡沫用つぎてAに付いている  
パッキンをお使いください

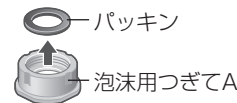

- 回しにくいとき  
浄水器を回す

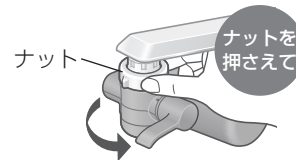

うまく取り付けられないときは  
蛇口の形状を再確認してください。(P.10～13)

次は…→ **取付5** P.20

## 取付4 浄水器を取り付ける (つづき)

パナソニックのホームページ <https://panasonic.jp/alkaline/toritsuke> で、取り付け方法を実演した動画をご覧いただけます。(2024年3月現在)



スマートフォン  
からはこちら

先がふくらんでいる蛇口(パイプ外径16 mm)への取り付け

蛇口のパイプ外径

使う固定具

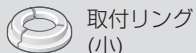

取付リング  
(小)

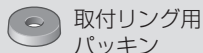

取付リング用  
パッキン

お願い

- ナットを締めるときは、工具を使わないでください。(破損の原因)
- 使わない部品も、捨てずに保管してください。  
(転居・蛇口交換時のために)

### 1 ナット・泡沫用つぎてB・ 本体用パッキンを外す

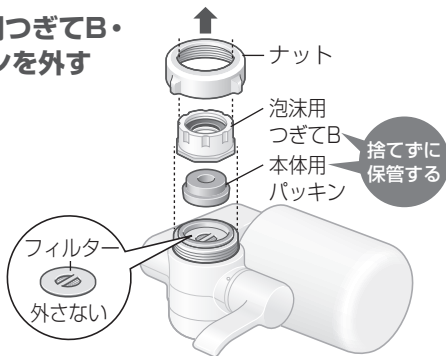

### 2 取付リング用パッキンを 入れる

- 番号があるほうを下にする

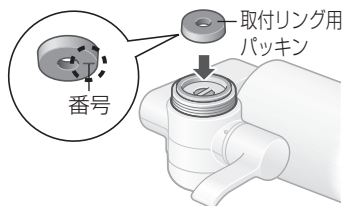

### 3 蛇口にナットを 通す

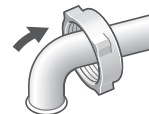

### 4 取付リングを蛇口に 取り付ける

- 切れ目のない部分を蛇口のふくらみにあててから、  
切れ目部分を押し込む



- うまく取り付けられないとき/水が漏れるとき  
別売の取付金具で取り付ける (P.33)



### 5 浄水器を取り付け、 ナットをしっかり締める

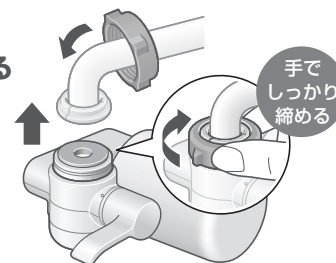

うまく取り付けられないときは  
蛇口の形状を再確認してください。(P.10～13)

次は…→ **取付5** P.20

## 取付5 取り付け後の確認をする

### 1 浄水器内の空気を抜くため 浄水を約3～4分間流す

浄水の出し方(P.22)

- ① レバーを・に合わせる
- ② 蛇口を開け、水を出す
  - 空気抜きを行わないと、止水したとき、浄水口からの水ぎれが悪くなります。

### 2 水を流している間に 異常がないか確認する (P.21)

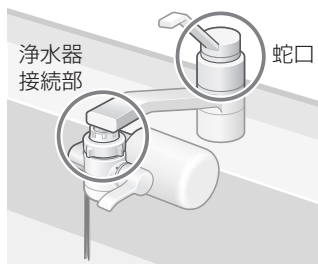

### 3 交換日 記入シールを カートリッジから外して ご使用開始日を記入し、 カートリッジに貼り付ける

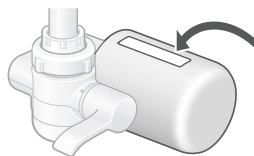

例：2024年3月1日に使用開始した場合

カートリッジご使用開始日

2024年 3月 1日

油性ペンで記入する

#### 確認項目

#### 異常時は、ここを確認してください

ページ

浄水器接続部に  
水漏れがないか

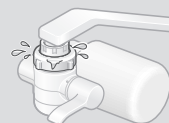

- ▶ ● 浄水器は、蛇口に確実に取り付けていますか？
  - 泡沫用つぎでの締めつけが弱いときは、浄水器ごと回転させると、しっかり締めつけられます。
- ▶ ● 浄水器内の部品は、正しく入っていますか？
  - 泡沫用つぎてを使った取り付け(P.14)の場合で、正しく取り付けていても、まだ水漏れするときは、泡沫用パッキンを2枚重ねにしてください。  
(蛇口の先端とのすきまが大きい可能性があるため)

外して

使わないほうの  
泡沫用つぎて



2枚重ねにする

使うほうの  
泡沫用つぎて



- ▶ ● 蛇口の先端(断熱キャップなど)にひび割れがありませんか？  
→水道工事店にご相談ください

蛇口から水漏れがないか



- ▶ ● 蛇口のパッキンが古くなっている可能性があります。  
→水道工事店にご相談ください

# 使いかた

- 1 レバーを  
・に合わせる  
●水道水をそのまま使うとき  
(P.7)

## 2 水を出す

TK-CJ24



### 液晶表示について

- ① アニメーションが表示されます。

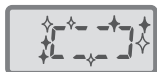

<アニメーション>

- ② 水を止めると、カートリッジの交換までの目安が10秒間表示されます。(P.26)



<例:残り 1 195 L>

- ③ 電池の消耗を防ぐため、10秒後に消灯します。  
(再度水を出したとき点灯)

- 水を出す量が約0.6 L/分以下になると、水が止まったとみなし、カートリッジの交換までの目安に変わることがあります。

## 3 使い終わったら 水を止める



# お手入れ

## お願い

- 洗剤・クレンザー・シンナー・ベンジン・アルコール・灯油などは、使わないでください。間違って使ったときは、すぐ水ぶきをし、表面の洗剤などを取り除いてください。  
(洗剤などが浄水や原水に混じったり、樹脂の割れ、印刷のはがれ、変色・変形の原因)
- 金属製のブラシなどは、使わないでください。(傷の原因)
- ナットを締めるときは、工具を使わないでください。  
(破損の原因)



## 浄水器

柔らかい布に水を含ませ、  
かたく絞ってふく

- 浄水口カバーと原水口カバーは、外してお手入れしてください。



## 浄水口カバー

- 洗い水の飛びはねで、汚れ・カビの原因になりやすいため、特にこまめにお手入れください。

### ■取り外しかた 回して外す

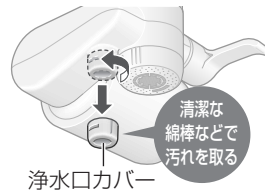

- 原水口カバーのお手入れはP.24

### ■取り付けかた 回して付ける

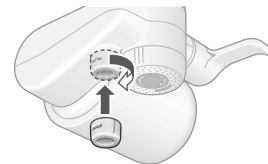

使いかた

お手入れ・交換

# お手入れ (つづき)

こまめに

## 原水口カバー

- 洗い水の飛びはねで、汚れ・カビの原因になりやすいため、特にこまめにお手入れください。

### ■取り外しかた 回して外す



### ■取り付けかた

#### ① 取り付け位置を合わせる



#### ② 固定位置まで押しながら回す

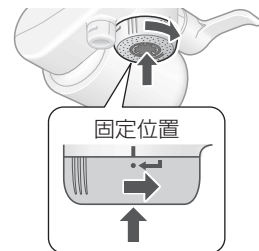

## 浄水器取付口

フィルターにごみなどが詰まって水量が少なくなるのを防ぐために

年1回程度

浄水器を外し、  
フィルターと  
注水口を洗う



### ■取り外しかた

#### ① レバーを・に合わせる



#### ② ナットをゆるめて浄水器を外す

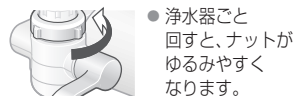

#### ③ パッキン・フィルターを取り出す

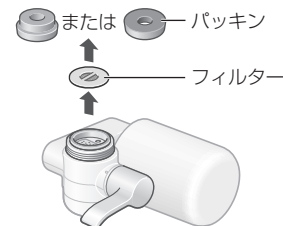

### ■取り付けかた

- 順番を間違えないように取り付けてください。

#### ① 元どおりに取り付ける

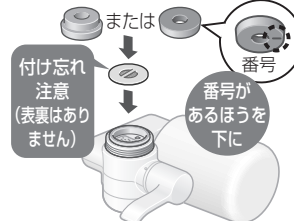

#### ② ナットを締める



#### ③ レバーを・にか・に合わせ、約5秒間水を流す

- 浄水器のパッキンは、ゴム系素材のため、定期的(約2年ごと)に交換してください。(ゴムの劣化・変形・傷による水漏れの原因) 必要なパッキンは、蛇口の形状によって異なります。(P.33 ~ 34)

お手入れ・交換

# カートリッジの交換

交換時期がきて浄水能力が低下したカートリッジは、新しいカートリッジと交換してください。



交換用カートリッジ  
品番：TK-CJ24C1  
(P.33)

## カートリッジ交換の目安

交換の目安は3つあります。  
1つでも当てはまる場合は、カートリッジを交換してください。

総通水量\*  
4 000リットル(約1年) :17物質  
2 000リットル(約6か月)  
:クロロホルム・1,2-DCE

浄水の  
流量が極端に  
少ない  
(目詰まり)

におい・  
いやな味がする

### ※浄水能力(P.35)

- 上記より大幅に早く流量が減って交換が必要になることがあります。  
(水道水に目詰まり物質が多いほど、早く流量が減ります)

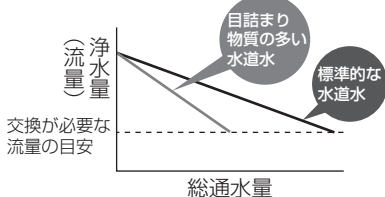

### ■確認のしかた TK-CJ24

水を止めるたびに、交換までの目安が10秒間表示されます。



例：残り3 995 L

## カートリッジ残量が点滅したら



残り 150 L

### TK-CJ24

交換時期が近づいています。  
新しいカートリッジを準備してください。

- 目詰まりなどで流量が低下したときや、交換までの目安が「150 L」以下になったときに点滅します。

## 「U 26」が表示したら



TK-CJ24

交換してください。

- 残量が「0 L」になると、交互に表示します。



## 交換のしかた

- 交換の前に、水は確実に止めてください。また、カートリッジを外したまま水を出さないでください。(水があふれる原因)
- 使用済みのカートリッジは、地域で定められた条例に従って廃棄してください。(カートリッジのケースはABS樹脂製、中身は→P.35「仕様」の「ろ材の種類」)

準備：蛇口は、閉めておいてください。

## 1 カートリッジを外す

- ① 回す
  - ② 引き抜く
- カートリッジからの水に注意してください。

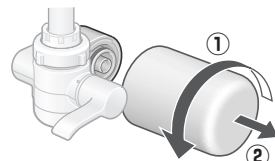

お手入れ・交換

## 2 新しいカートリッジを取り付ける

- ① 同梱している交換日 記入シールにご使用開始日を記入し、カートリッジに貼る
  - ② 取り付け位置を合わせ、カートリッジを押し込む
- ツメの位置と大きさを合わせてください。

例：2024年3月1日に使用開始した場合

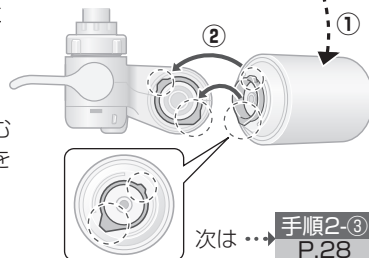
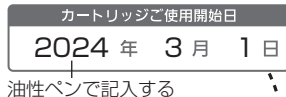

次は… **手順2-③**  
P.28

## カートリッジの交換 (つづき)

### 交換のしかた(つづき)

#### ③ 止まるまで回す

- カートリッジは、締めつけすぎないでください。  
(カートリッジが破損し、水漏れの原因)

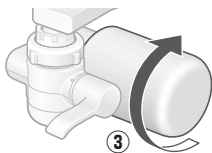

## 3 TK-CJ24 リセットボタンを 約3秒間押す

(つまようじなど、先のとがったもの  
では押さないでください。つまようじ  
の柄の部分など先端が丸いもので  
押してください。)

- カートリッジ交換の目安がリセット  
されます。
- 交換時期より早めに交換する場合も、  
必ずリセットボタンを押してくだ  
さい。(次回の残り目安を正しく表示  
するため)

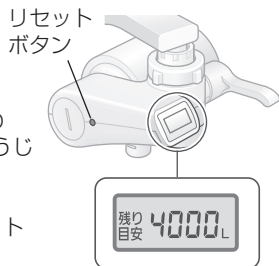

## 4 確認のため 浄水を出す

(約3～4分間) (P.22)

- カートリッジ取付部から  
水漏れがないことを  
確認する

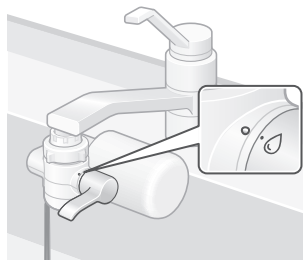

## 断水したとき

- 使えません。使用中に断水したときは、蛇口を閉めてください。
- 断水が解除されたときは、レバーを「」か「」に合わせて水道水をそのまま流し、配管内の空気や濁った水を流してからお使いください。  
(カートリッジの使用期間が大幅に短くなるのを防止するため)

## 長期間使わないとき

### ■約1週間以上使用しない場合

- カートリッジを外し(P.27)ビニール袋に密封して冷蔵庫に保管する

- ビニール袋の空気を抜いて、口を閉じる

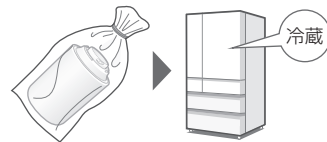

### ■約1か月以上使用しない場合

- ① 上の手順を行う
- ② 電池を抜く **TK-CJ24**

### お知らせ

- 長期間カートリッジを保管するとカートリッジ内の水が変質することがありますので、カートリッジの交換をおすすめします。

### ■使用を再開するとき

- ① カートリッジを取り付ける (P.27～28)
- ② 電池を入れる (P.9) **TK-CJ24**  
(約1か月以上使用しない場合)
- ③ 約3分間水を出し、水漏れがないこと・動作や表示に異常がないことを確認して使う

## こんな表示が出たら **TK-CJ24**

表示	原因とご対応いただく内容
U26	<p>総通水量による、カートリッジの交換時期です。 カートリッジの交換の目安となる4000リットルを超えました。 →カートリッジを交換し、リセットボタンを押す。 (P.27～28)</p>
U01	<p>電池の交換時期です。 →電池(コイン形リチウム電池:CR2032)を交換する。 (P.9)</p>

■以上の対応をしても表示が消えないときは、販売店にご相談ください。

## よくあるご質問

ご質問	回答
<p>カートリッジ 交換用 カートリッジ の品番は？</p>	<p>TK-CJ24C1です。(P.33)</p> 
<p>水道水 地下水や井戸水も 使えるの？</p>	<p>飲用に合格した水のみ、お使いいただけます。</p>
<p>お湯は何℃まで 使えるの？</p>	<p>35℃未満までお使いいただけます。(P.6) レバーを・Ⅱ・Ⅲに合わせているときは、80℃ 未満までお使いいただけます。</p>
<p>浄水で 薬を飲んでいいの？</p>	<p>必ず、薬は浄水でお飲みください。 薬の服用以外は、飲用水や調理用の水として 浄水をお使いいただけます。</p>
<p>浄水 浄水は どのくらい 日持ちするの？</p>	<p>常温では、1日以内にお使いください。 水道水中の塩素(殺菌剤)が除去されている ため、一般細菌が増えやすくなっています。 ・冷蔵庫保存の場合は、清潔な密閉容器に入れて 2日以内にお使いください。</p>

## よくあるご質問 (つづき)

ご質問	回答
<p>その他 やかんや ジャーボットなどに 白い粉がつく</p>	<p>水中のカルシウムが固まったものです。 飲んででも問題ありませんが、気になる場合は 容器を洗ってください。 ・洗ってもとれない場合は、クエン酸を1リットルの水 に約50gの割合で溶かし、2～3日つけたあと、水洗 いしてください。(クエン酸は、薬局でお求めください)</p>

パナソニックのホームページ <https://panasonic.jp/alkaline/support.html> サポート情報、よくあるご質問の「浄水器(蛇口直結方式)」でも、  
ご覧いただけます。(2024年3月現在)

## 修理を依頼される前に

まず、P.31～32をご確認ください。

以下の内容を確認しても直らないときは、お買い上げの販売店にご連絡ください。

こんなときは	ここを確認してください
<p>水漏れ 浄水器の接続部/蛇口</p>	<p>●P.21をご覧ください。</p>
<p>カートリッジ取付部</p>	<p>●カートリッジは、確実に取り付けられていますか？ (P.27～28)</p>
<p>浄水口 水が出ない、 出る量が少ない</p>	<p>●蛇口をいっばいに開いていますか？ ●浄水器内のフィルターが、目詰まりしていませんか？ →お手入れする(P.25) ●カートリッジは、確実に取り付けられていますか？ (P.27～28) ●断水していませんか？(P.29) 以上の内容を確認しても直らないときは、 カートリッジの目詰まりの可能性があります。 交換してください。(P.27～28)</p>
<p>カートリッジ交換後 水の出る量が 少なくなった</p>	<p>●交換後、約3～4分間水を出しましたか？ (P.28) (カートリッジ内の空気を抜くために必要です)</p>



# 修理を依頼される前に (つづき)

こんなときは	ここを確認してください
におい・いやな味・濁りがある	<ul style="list-style-type: none"> <li>カートリッジの浄水能力が低下しています。 →カートリッジを交換する(P.27～28)</li> </ul>
浄水が光って見える	<ul style="list-style-type: none"> <li>水に溶けている成分(主にミネラル分)が浮遊したものです。 →そのままお使いいただいて、問題ありません。</li> </ul>

## ■ TK-CJ24 のみ

突然消えた／何も表示されない	<ul style="list-style-type: none"> <li>電池が消耗していませんか？(P.9)</li> <li>電池の消耗を防ぐため、使っていないときは、自動的に表示が消えます。(P.22)</li> </ul>
水を止めていないのにカートリッジの交換までの目安が表示される	<ul style="list-style-type: none"> <li>水を出す量が少なすぎませんか？(約0.6リットル/分未満) <ul style="list-style-type: none"> <li>水圧の変化で、流量が少なくなった可能性もあります。</li> <li>水を多めにだしてください。</li> </ul> </li> </ul>
カートリッジを交換しても U26 が消えない	<ul style="list-style-type: none"> <li>リセットボタンを押してください。(P.28)</li> </ul>

「CLUB Panasonic」で「商品登録」をお願いします

家電情報をまとめて登録管理、登録商品のサポートも充実  
詳しくはこちら <https://club.panasonic.jp/aiyo/>

浄水器背面に表示してあるQRコードから登録していただく、品番登録と製造番号を入力する必要がなく、簡単に登録いただけます。









・QRコードは、株式会社デンソーウェーブの登録商標です。

# 別売品

お買い上げの販売店またはパナソニックの製品を扱っている販売店で購入してください。消耗品・お手入れ用の使いかた・取り付けかたは、箱または付属の説明書をお読みください。(品番に<sup>商</sup>があるものは、商品扱いの別売品です)

	品名	品番	備考
消耗品	交換用カートリッジ	TK-CJ24C1 <sup>商</sup>	—

下の表の別売品は、説明書が付属していない場合があります。取り付けは、販売店にご相談ください。

	品名	品番	備考
取り付け部品	取付金具 (ねじ4本付き) 	PRV-C8615M	蛇口の先端外径が13～24 mm未満のときに
	大型水栓用金具 (内径32.5 mm)	P-06JR	蛇口の先端外径が24～32 mmのときに
	取付リング (大・ベージュ) 	PRV-C8605BC	先がふくらんでいる蛇口(パイプ外径19 mm)のときに
	泡沫水栓用つぎて (内ねじ用)	PRV-D8623K PRV-D8623M	蛇口の ねじサイズ W23、山20 W24、山20
蛇口のメーカー名・品番を確認のうえ、販売店にご相談ください。			
固定具 (浄水器取り付け用)	泡沫用 つぎてA (グレー)*1 	TKAS31H7197	W22、山20
	泡沫用 つぎてB (白)*2 	PRV-C6402W	蛇口の ねじサイズ M22、 ピッチ1 mm
	取付リング (小・白)*1 	PRV-C8605AW	—
	内ねじ用補助ねじ (パッキン付き)*1 	TKAS31L0627	●泡沫用つぎてBとセットで使います。
	泡沫用 パッキン*1*3 	PFP-H6111	—

必要に応じて

# 別売品 (つづき)

	品名	品番	備考
〔浄水器取り付け用〕 固定具	取付リング用 パッキン*1 ⑥	PFP-H6135	—
	本体用 パッキン*3 ⑦	PFP-H5061	—
	フィルター*3 ⑧	TKAS30L0137	—

- ※1 付属の部品と同じです。①は底面に「A」の表示があります。
- ※2 浄水器に装着されているつぎてと同じです。底面に「B」の表示があります。
- ※3 浄水器に装着されている部品と同じです。

別売品は販売店でお買い求めいただけます。

パナソニックの家電製品直販サイトでお買い求めいただけるものもあります。詳しくはパナソニックの家電製品直販サイトをご覧ください。

パナソニックグループの  
ショッピングサイト

<https://ec-plus.panasonic.jp/>



## 蛇口の形状と固定具(浄水器取り付け用)の組み合わせ

転居によって別のタイプの蛇口に取り付ける場合や、蛇口からの水漏れなどによって固定具を交換するときは、下記の部品をセットでお買い求めください。(品番など詳細は、P.33～34の表①～⑧でご確認ください)

### 内側にねじのある蛇口

(ねじ外径24 mm・ピッチ1 mm)

- 泡沫用つぎてB ②
- 内ねじ用補助ねじ④ (パッキン付き)
- 泡沫用パッキン ⑤
- 本体用パッキン ⑦
- フィルター ⑧

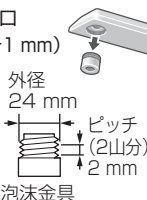

### 先がふくらんでいる蛇口 (パイプ外径16 mm)

- 取付リング(小・白) ③
- 取付リング用パッキン ⑥
- フィルター ⑧

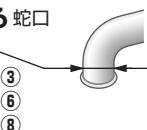

### 外側にねじのある蛇口

(ねじ外径22 mm)

- 泡沫用パッキン ⑤
- 泡沫用つぎて\*4 ①または②
- 本体用パッキン ⑦
- フィルター ⑧



※4 蛇口のねじサイズによって、2種類あります。

# 仕様

品番	TK-CJ24	TK-CJ14
寸法(幅×奥行×高さ)	約135 mm×約120 mm ×約75 mm	約125 mm×約110 mm ×約75 mm
質量	約350 g (満水時:約490 g)	約310 g (満水時:約450 g)
本体使用水温	浄水側:35℃未満(原水/シャワー:80℃未満)	
使用可能な最小動水圧	70 kPa	
ろ過流量	1.8 L/分(水圧100 kPaのとき)	
カートリッジ	TK-CJ24C1	
浄水能力	遊離残留塩素	(総ろ過水量:4,000 L 除去率:80% JIS S 3201 試験結果)
	濁り	(総ろ過水量:4,000 L ろ過流量:50% JIS S 3201 試験結果)
	クロロム	(総ろ過水量:2,000 L 除去率:80% JIS S 3201 試験結果)
	総トリハロメタン	(総ろ過水量:4,000 L 除去率:80% JIS S 3201 試験結果)
	アデニン+グアニン	(総ろ過水量:4,000 L 除去率:80% JIS S 3201 試験結果)
	ジメチルホルムアミド	(総ろ過水量:4,000 L 除去率:80% JIS S 3201 試験結果)
	アセトアルデヒド	(総ろ過水量:4,000 L 除去率:80% JIS S 3201 試験結果)
	テトラヒドロフルフェール	(総ろ過水量:4,000 L 除去率:80% JIS S 3201 試験結果)
	トリクロロエチレン	(総ろ過水量:4,000 L 除去率:80% JIS S 3201 試験結果)
	CAT(農薬)	(総ろ過水量:4,000 L 除去率:80% JIS S 3201 試験結果)
	2-MIB(化*臭)	(総ろ過水量:4,000 L 除去率:80% JIS S 3201 試験結果)
	溶解性鉛	(総ろ過水量:4,000 L 除去率:80% JIS S 3201 試験結果)
	1,2-DCE(※2)	(総ろ過水量:2,000 L 除去率:80% JIS S 3201 試験結果)
	パ*セチン	(総ろ過水量:4,000 L 除去率:80% JIS S 3201 試験結果)
	ジエチルシラン(化*臭)	(総ろ過水量:4,000 L 除去率:80% JIS S 3201 試験結果)
フェノール類	(総ろ過水量:4,000 L 除去率:80% JIS S 3201 試験結果)	
PFOAおよびPFOS	(総ろ過水量:4,000 L 除去率:80% JWPAS B 試験結果)	
鉄(微粒子状)	(除去率:80% JWPAS B 試験結果)	
アルミニウム(中性)	(除去率:80% JWPAS B 試験結果)	
ろ材(カートリッジ)の取替(交換)時期の目安	約1年(1日10 L使用時) (※1) [クロロム、1,2-DCEの除去を目的とする場合:約6か月]	
ろ材の種類	ABS樹脂	
ろ材の種類	不織布・活性炭・ゼラチン・中空糸膜	
除去できない物質	水中に溶け込んでいる鉄分・重金属類(銀・銅など)や塩分(海水)	

- 数値は水温20℃時の値です。 ● 硬水を軟水に変えることはできません。
- 活性炭は、粉末活性炭と粒状活性炭を使用しています。

(※1) 使用水量・水質・水圧によって大幅に短くなることがあります。  
(※2) シス-1,2-ジクロロエチレンおよびトランス-1,2-ジクロロエチレンの略称  
(※3) ペルフルオロオクタンスルホン酸(PFOS)およびペルフルオロオクタナ酸(PFOA)の略称です。

必要に応じて

# 保証とアフターサービス よくお読みください

使いかた・お手入れ・修理などは

■まず、お買い求め先へご相談ください

▼お買い上げの際に記入されると便利です

販売店名			
電話	(            )	—	
お買い上げ日	年	月	日

修理を依頼されるときは

「修理を依頼される前に」(P.31～32)でご確認のあと、直らないときは、まず電池を抜いて(TK-CJ24のみ)、お買い上げ日と下の内容をご連絡ください。

●製品名	浄水器
●品番	TK-CJ24、CJ14
●故障の状況	できるだけ具体的に

●保証期間中は、保証書の規定に従ってお買い上げの販売店が修理させていただきますので、おそれ入りますが、製品に保証書を添えてご持参ください。

保証期間：お買い上げ日から本体1年間(ただし、カートリッジは、消耗品ですので、保証期間内でも「有料」とさせていただきます)

●保証期間終了後は、診断をして修理できる場合は、ご要望により修理させていただきます。

※修理料金は次の内容で構成されています。

技術料 診断・修理・調整・点検などの費用

部品代 部品および補助材料代

出張料 技術者を派遣する費用

※補修用性能部品の保有期間 7年

当社は、この浄水器の補修用性能部品(製品の機能を維持するための部品)を、製造打ち切り後7年保有しています。

●商品の点検訪問について

お客様からのご相談なしに、商品およびカートリッジの点検案内をすることはありません。

●転居や贈答品などでお困りの場合は、ご相談窓口(P.38)にご連絡ください。

## 【ご相談窓口におけるお客様の個人情報のお取り扱いについて】

パナソニック株式会社およびグループ関係会社は、お客様の個人情報をご相談対応や修理対応などに利用させていただき、ご相談内容は録音させていただきます。また、折り返し電話をさせていただくためのために発信番号を通知いただいております。なお、個人情報を適切に管理し、修理業務等を委託する場合や正当な理由がある場合を除き、第三者に開示・提供いたしません。個人情報に関するお問い合わせは、ご相談いただきました窓口にご連絡ください。

サポート総合窓口  
<https://panasonic.jp/support/>



### 理美容・健康商品 使い方・お手入れなどのご相談窓口



フリーダイヤル  
**0120-878-697**

受付時間  
9:00～18:00 月～土曜日  
(祝日・正月三が日を除く)

■上記電話番号がご利用いただけない場合

■FAXフリーダイヤル

**06-6907-1187**

**0120-878-236**

Help desk for foreign residents in Japan  
Tokyo (03) 3256-5444 Osaka (06) 6645-8787

Open : 9:00 - 17:30 (closed on Saturdays/Sundays / national holidays)



### 修理に関するご相談窓口



フリーダイヤル  
**0120-878-554**

パナは イイヨ

■上記電話番号がご利用いただけない場合 **03-6633-6700**



<https://panasonic.jp/support/repair.html>

・掲載サイトおよび動画の視聴は無料ですが、通信料金はお客様のご負担となります。[0422]  
(パケット定額サービスに未加入の場合、高額になる可能性があります)

・ご使用の回線 (IP 電話やひかり電話など) によっては、回線の混雑時に数分で切れる場合があります。

・上記のURLはお使いの携帯電話等により、正しく表示されない場合があります。

●ご相談窓口におけるお客様の個人情報の取り扱いについてはP.37をご覧ください。

地球の環境保護のため、廃棄するときはそのまま放置しないで各自治体の取り決めに従ってください。

### <無料修理規定>

- 取扱説明書、本体貼付ラベル等の注意書に従った使用状態で保証期間内に故障した場合には、無料修理をさせていただきます。  
(イ) 無料修理をご依頼になる場合には、商品に取扱説明書から切り離れた本書を添えていただきお買い上げの販売店にお申しつけください。  
(ロ) お買い上げの販売店に無料修理をご依頼にならない場合には、修理ご相談窓口にご連絡ください。
- ご転居の場合の修理ご依頼先等は、お買い上げの販売店または修理ご相談窓口にご相談ください。
- ご贈答品等で本保証書に記入の販売店で無料修理をお受けになれない場合には、修理ご相談窓口へご連絡ください。
- 保証期間内でも次の場合には原則として有料にさせていただきます。  
(イ) 使用上の誤り及び不当な修理や改造による故障及び損傷  
(ロ) お買い上げ後の取付場所の移設、輸送、落下などによる故障及び損傷  
(ハ) 火災、地震、水害、落雷、その他天災地変及び公害、塩害、ガス害 (硫化ガスなど)、異常電圧、指定外の使用電源 (電圧、周波数) などによる故障及び損傷  
(ニ) 車両、船舶等に搭載された場合に生ずる故障及び損傷  
ただし、車載を目的とした機器を除く  
(ホ) 一般家庭用以外 (例えば、業務用など) に使用された場合や指定外の動作環境で使用された場合の故障及び損傷  
(ヘ) 本書のご添付がない場合  
(ト) 本書にお買い上げ年月日、お客様名、販売店名の記入のない場合、あるいは字句を書き替えられた場合  
(チ) 持込修理の対象商品を直接修理窓口へ送付した場合の送料等はお客様のご負担となります。また、出張修理等を行った場合には、出張料はお客様の負担となります。
- 本書は日本国内においてのみ有効です。
- 本書は再発行いたしませんので大切に保管してください。
- 修理ご相談窓口は取扱説明書の保証とアフターサービス欄をご参照ください。

### 修理メモ

- ※ お客様にご記入いただいた個人情報 (保証書控) は、保証期間内の無料修理対応及びその後の安全点検活動のために利用させていただく場合がございますのでご了承ください。
- ※ この保証書は、本書に明示した期間、条件のもとにおいて無料修理をお約束するものです。したがって、この保証書によって保証書を発行している者 (保証責任者)、及びそれ以外の事業者に対するお客様の法律上の権利を制限するものではありませんので、保証期間経過後の修理についてご不明の場合は、お買い上げの販売店または修理ご相談窓口にお問い合わせください。
- ※ 保証期間経過後の修理や補修用性能部品の保有期間については取扱説明書の「保証とアフターサービス」をご覧ください。
- ※ 修理に際し、本体交換による修理となる場合や再生部品、代替部品を使用する場合がございます。交換した本体、再生部品は回収させていただきます。
- ※ This warranty is valid only in Japan.

パナソニック株式会社 ビューティ・パーソナルケア事業部

〒525-8555 滋賀県草津市野路東2丁目3番1-2号

© Panasonic Corporation 2024

# Panasonic

持込修理

## 浄水器保証書

本書はお買い上げの日から下記期間中故障が発生した場合には本書裏面記載内容で無料修理を行うことをお約束するものです。ご記入いただきました個人情報の利用目的は本書裏面に記載しております。お客様の個人情報に関するお問い合わせは、お買い上げの販売店にご連絡ください。詳細は裏面をご参照ください。

※ 品番 お買い上げの 製品番号□に チェックして ください。	<input type="checkbox"/> TK-CJ24 <input type="checkbox"/> TK-CJ14
保証期間	お買い上げ日から <b>本体1年間</b> (ただしカートリッジは除く)
※ お買い上げ日	<b>見 本</b> 年 月 日
※ お客様	ご住所 _____ お名前 _____ <b>様</b> 電話 (            )        -
※ 販売店	住所・販売店名 _____ 電話 (            )        -

パナソニック株式会社  
ビューティ・パーソナルケア事業部

〒525-8555 滋賀県草津市野路東2丁目3番1-2号 TEL(077)563-5211

ご販売店様へ ※印欄は必ず記入してお渡しく下さい。