









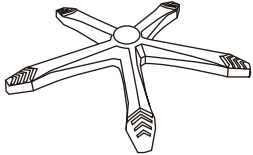

完成図

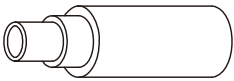
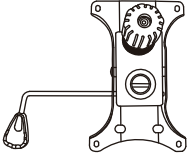

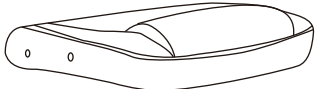
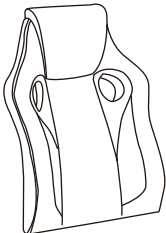
使用上の注意

- 商品の上に立たないで下さい。特にお子様が商品の上に乗って遊ばない様にご注意下さい。
- 過度に偏って、体重を掛けたり、物を置いたりしないで下さい。
- 用途以外で使用しないで下さい。
- 傷つきやすい床でのご使用は、避けて下さい。
- 直射日光の当たる場所・ストーブの熱は、ソリや日焼けによる変色の原因になります。
- 商品は、水平な場所に置いて下さい。
- 組立製品ですので、定期的(2~3ヶ月)に一度全てのネジを締め直して下さい。
- 油污れや指紋等で汚れた場合には、薄めた中性洗剤を含ませた柔らかい布で拭いた後、固く絞った布でしっかりと拭き取って下さい。
- シンナーやベンジン、磨き粉等は、変色や傷の原因になりますので使用しないで下さい。

不二貿易株式会社
福岡県北九州市若松区大字安瀬64-36

<p>A. キャスター ×5</p> 	<p>B. レッグフレーム ×1</p> 	<p>C. ガスシリンダー ×1</p> 	<p>D. シリンダーカバー ×1</p> 
<p>E. ブラケット ×1</p> 	<p>F. アーム・左 ×1</p> 	<p>G. アーム・右 ×1</p> 	<p>H. 座面 ×1</p> 
<p>I. 背もたれ ×1</p> 	<p>①ワッシャー ×4 φ6mm*φ18mm</p> 	<p>②ボルトA ×4 M6*20mm</p> 	<p>③ボルトB ×8 M6*25mm</p> 
<p>④六角レンチ ×1 M6</p> 	<p>⑤キャップ ×8</p> 	<p>■ 用意していただくもの □ 手袋(組立時のケガ等を防ぐため必ず着用してください。)</p>	

※ボルトを取り付ける際、初め仮締めを行い商品組上がり後に全てのボルトをしっかりと締め直してご使用下さい。
 ※組み立て商品の為、定期的に各ボルトを締め直してご使用下さい。

01 B. レッグフレームにA. キャスターとC. ガスシリンダーを取り付けて、D. シリンダーカバーをかぶせます。

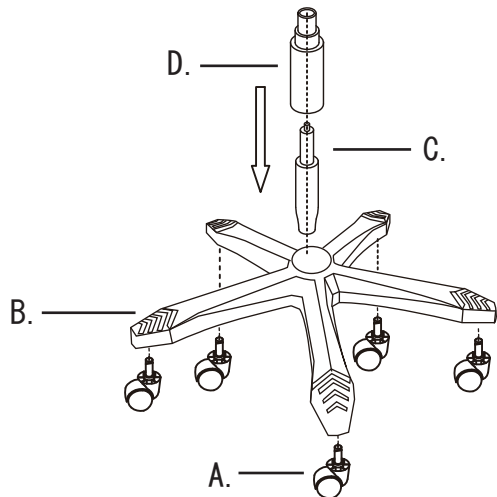

02 H. 座面にE. ブラケットを②ボルトAと①ワッシャーで取り付けます。

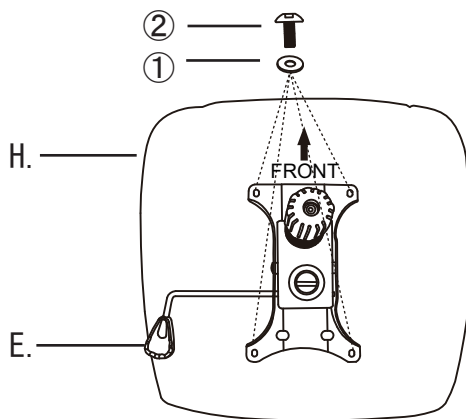

03 ②にF. & G. アームを③ボルトBで取り付けます。

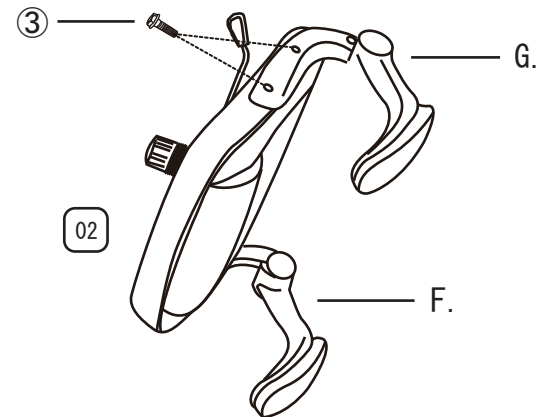

04 ③にI. 背もたれを③ボルトBで取り付けます。

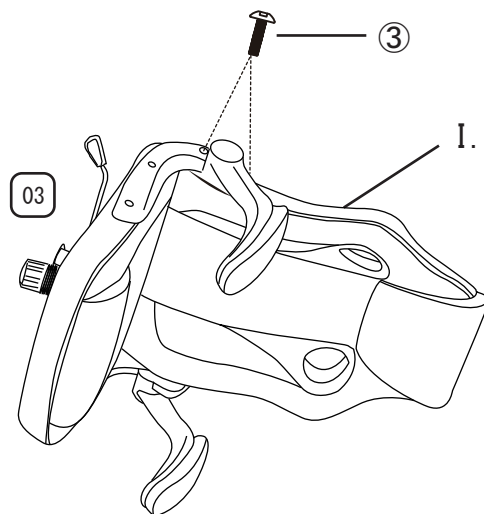

05 ①に④を取り付けます。

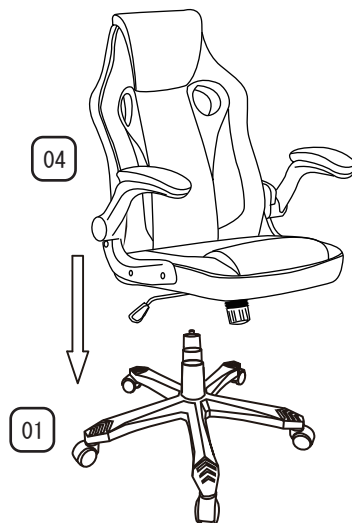

06 ⑤キャップを取り付けて、全てのボルトをしっかりと締め直して下さい。組み立て商品の為、定期的に各ボルトをしっかりと締め直してご使用下さい。

