

1. FL-PA08W外形図

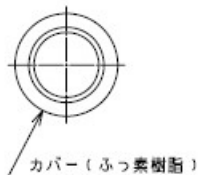

2. FL-PA12W外形図

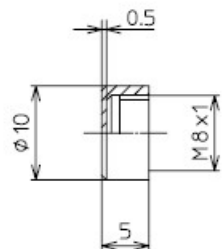
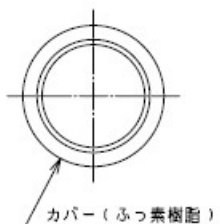
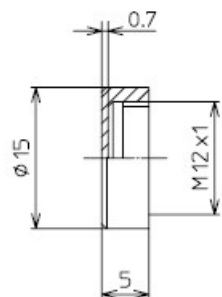

3. FL-PA18W外形図

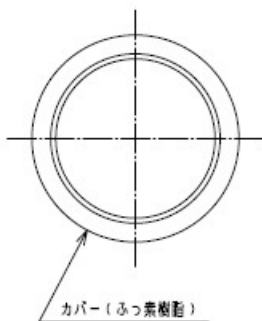
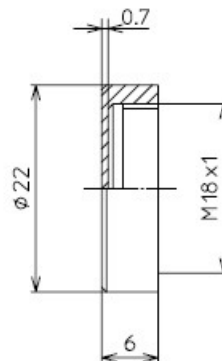

4. FL-PA30W外形図

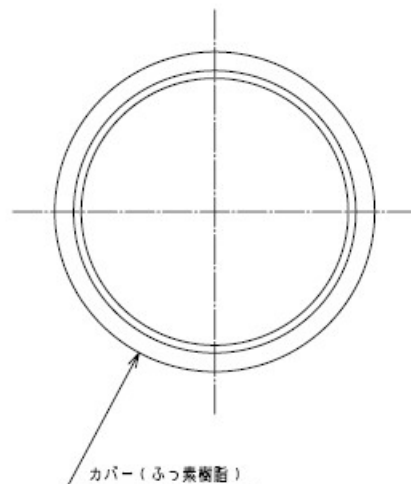
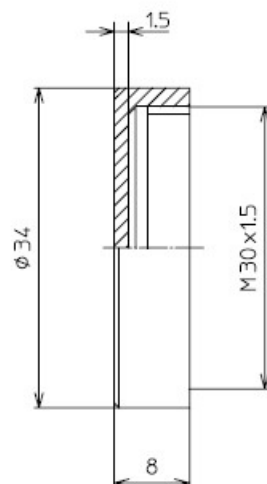

30	120	+0.8
6	30	+0.5
3	6	+0.3
	3	+0.2
公差式 以下		記入のない公差
寸法区分		上記参照

作成DR. 在*本 H16-2-12	検査OK. 川井 H16-2-12	検査APP. 松野 H16-2-12	日付DATE	尺度SCALE 2:1	記入のない公差TOL. UNLESS NOTED 上記参照
04	ECO 06-1691	H18-9-1	尾身 川井	形番	FL-PA**W
03		H16-6-7	佐々木 川井	MODEL	
02		H16-3-19	佐々木 川井	名称	保護カバー
01		H16-2-23	佐々木 川井	NAME	
改番 REV.	来歴 RECORD	日付 DATE	担当 BY	検査 APPD.	図番 NO.
					AD42802
					改番REV. 04
					1/2