

FUWASSO

ハンドミキサー「フワッソ」

品番 HM-709

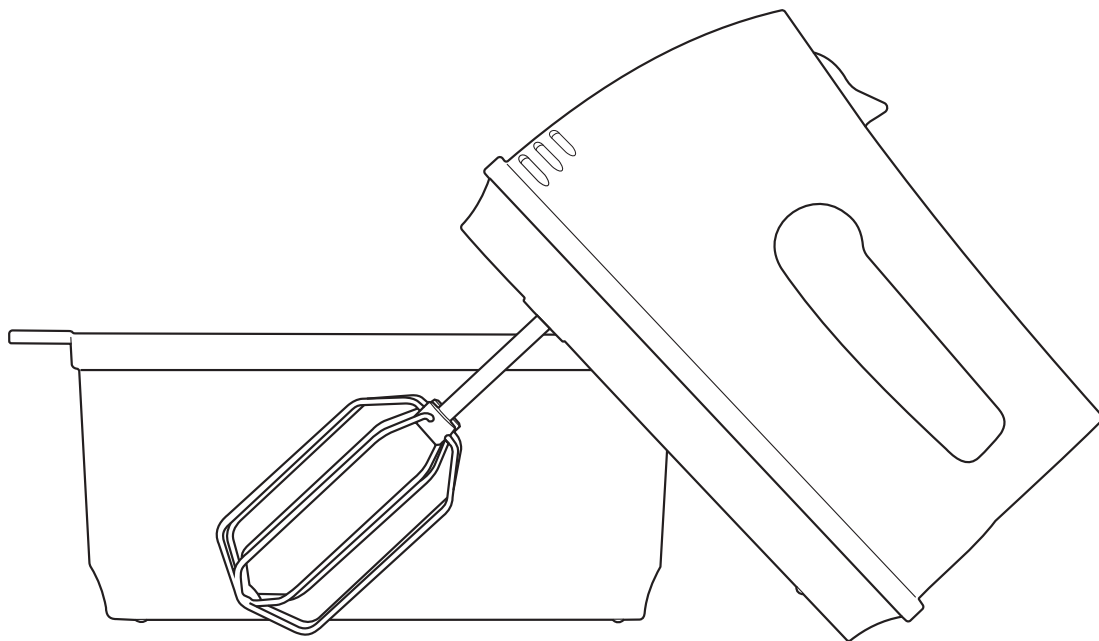

※この製品は日本国内用に設計されておりますので、国外では使用できません。(FOR USE IN JAPAN ONLY)

取扱説明書 保証書付

このたびは、当社製品をお買い上げいただきまことにありがとうございます。ご使用前に、この取扱説明書を最後まで必ずお読みいただき、正しく安全にご使用ください。お読みになった後は、いつでも見られるよう大切に保管してください。

目次





安全上のご注意	1~2
ご使用前に	3
各部の名称	3
ご使用方法	4
お手入れの方法と保管のしかた	5
故障かな?と思ったら	5
アフターサービスについて	6
仕様	6
保証書	裏表紙

※本書に記載されているイラストはイメージです。

PRINTING COLOR : BLACK SIZE : 364mm×257mm(B4)

安全上のご注意

ご使用前に「安全上のご注意」をよくお読みいただき、正しくお使いください。
以下の警告マークを示している事項はいずれも安全に関する重要な内容です。必ずお守りください。

 警告	人が死亡または重傷を負う可能性が想定される内容
 注意	人が傷害を負う可能性および物的損害の発生が想定される内容
 禁止 してはいけない内容	 指示 実行しなければならない内容

警 告



<電源プラグ・コードについて>

- 電源プラグ・コードを傷つけない、引っぱらない、無理に曲げない、ねじらない、束ねない、はさみ込まない、重いものをのせない、加工しない。
- ぬれた手で電源プラグの抜き差しをしない。
- 電源プラグやコードが傷んでたり、コンセントの差し込みがゆるいときは使用しない。
- コンセントや配線器具の定格を超える使い方や、交流 100V 以外で使用しない。
たこ足配線などで定格を超えるとコンセント部が発熱し、火災や故障の原因になります。

<お取扱いについて>

- 絶対に分解・修理・改造をしない。
発火・感電・けがの原因になります。
- 本体を水につけたり、水をかけたりしない。
- 浴室や高温多湿の場所では使用しない。
感電・ショートのおそれがあります。
- 小さな子供だけで使用させない。また、乳幼児のそばで使用したり、自分で操作できない人や、補助を必要とする人、取扱に不慣れな人だけで使用させない。
- 回転中のビーターに手・スプーン・箸などで触れない。
- 電源プラグをコンセントに差し込んだ状態で、ビーターに手・スプーン・箸などで触れない。
けがの原因になります。
- 排気口やすき間に、ピン・針金などの金属や異物類を入れない。
感電・ショート・異常動作を起こし、けがなどの原因となります。
- 定格運転時間以上は使用しない。
定格運転時間は 10 分です。10 分以上の連続使用はモーターの過熱による故障の原因になります。連続して使用したい場合は一度スイッチを切り、20 分以上経ってモーター部が冷えてから使用してください。

警告



指示

<電源プラグ・コードについて>

- 電源プラグや本体側プラグは根元まで確実に差し込む。
- 使用中、電源プラグやコードが異常に熱くなるときは、ただちに使用を中止する。
- 電源プラグにほこりなどが付着している場合はよく拭き取ってから使用する。
電源プラグにほこりなどがたまると湿気などで絶縁不良となり火災の原因になります。
- 付属の電源コード以外使用しない。
故障の原因になります。
- 本体側プラグを本体に接続する際は、電源スイッチが「0」になっているか、接続部に異物がないか確認し、異物は取り除く。
感電・発熱・故障・けがの原因になります。

<お取扱いについて>

- 異常・故障がある場合は直ちに使用を中止し、点検・修理を依頼する。
発火・感電・けがの原因になります。
- 水や油などがかかりやすい場所や温度や湿度の高い場所や直射日光の当たる場所では使用したり、置かない。
感電・ショート・火災・変形・けがの原因になります。

注意



禁止

<お取扱いについて>

- 落としたり、ぶつけたりなど強い衝撃を与えない。
- 調理以外の目的に使用しない。
故障や発火の原因になります。
- 不安定な場所で使用したり、作動中は持ち運びしたりしない。
けがの原因になります。
- 破損・変形などの異常がある時は使用しない。
感電・けがの原因になります。
- 氷やかたい食材、粘り気の強い食材などに使用しない。
- カラ運転はしない。
故障の原因になります。



指示

<電源プラグ・コードについて>

- 電源プラグをコンセントから抜くときや本体側プラグを本体から抜くときは、コードを持たず必ず電源プラグや本体側プラグを持って抜く。
- 使用後、お手入れするときは、必ず本体から電源コードを取りはずす。
- 使用時以外は電源プラグをコンセントから抜き、本体から電源コードを取りはずす。
けがややけど、絶縁劣化による感電や漏電火災の原因となります。

<お取扱いについて>

- 回転が遅くなったら、すぐにスイッチを「0」にし、本体から電源コードを取りはずし、ビーターにからんだ材料を取り除く。
- ビーターは確実に差し込む。
スイッチを入れたときにはずれるおそれがあります。
- 本製品を持ち運ぶ際は、本体ではなく下の収納ケースを持って運ぶ。
収納ケースがはずれ、けがの原因になります。

ご使用の前に

ご使用の前に、収納ケースの「ツバ」を下に押しながらハンドルを持って本体を引き上げて取りはずし、電源コード・ビーター（2本）を取り出してください。

※安定した場所で取りはずしてください。
不安定な場所では、落としてケガをするおそれがあります。
また、故障の原因になります。

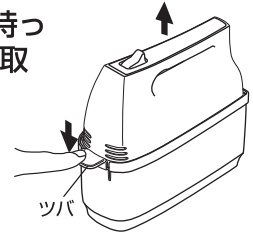

各部の名称

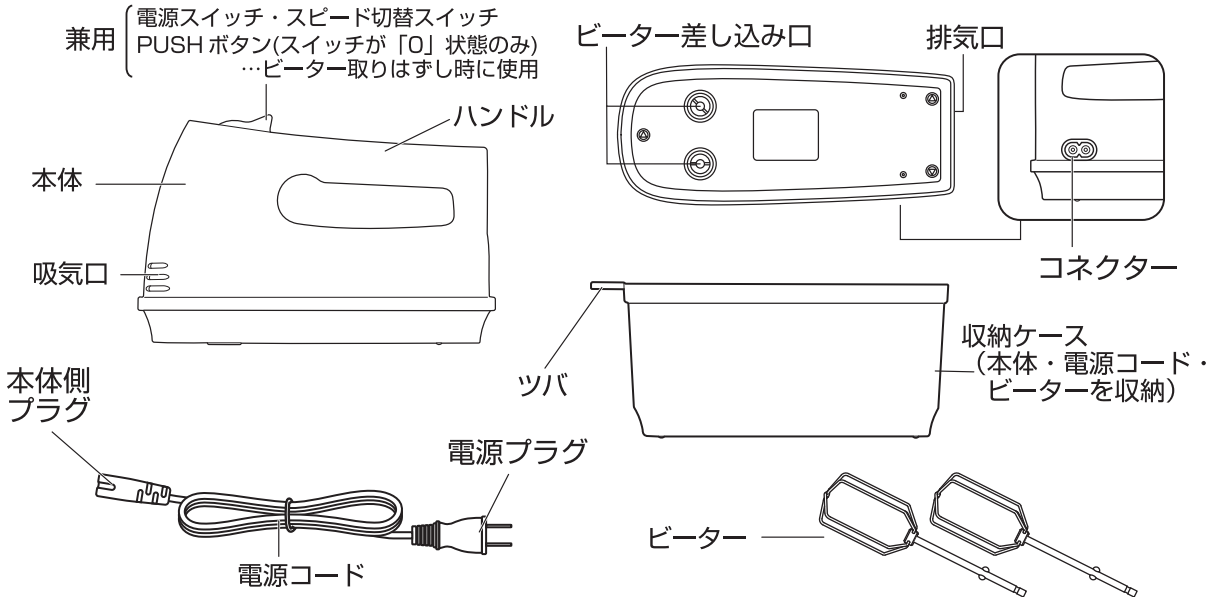

スピード切替スイッチ拡大図

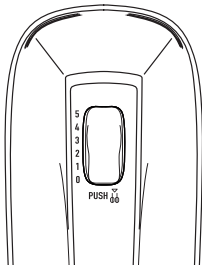

スピード	作用	主な使い方	調理例
1・2 (低速)	予備かくはん粉を混ぜる	かくはんの前後で使用 小麦粉を混ぜ合わせる	調理スタート時 ケーキ
3・4 (中速)	かき立てる	ホイップクリーム	ババロア
5 (高速)	泡立て	卵を泡立てる	メレンゲケーキ

長年ご使用の電気製品の点検のお願い

定期的に「安全上のご注意」、「ご使用方法」を確認してください。長年のご使用などの影響で製品が劣化し、故障や事故につながる場合があります。

こんな症状はありませんか？

- 電源プラグ・コードに損傷が見られる。
- 電源プラグ・コードが異常に熱い。
- コードを動かすと通電したりしなかったりする。
- 本体が異常に熱かったり、焦げくさいにおいがする。
- その他異常・故障がある。

ご使用中止！！

故障や事故防止のため使用を中止して、電源プラグを抜いて、販売店などに点検・修理をご相談ください。

お客様ご自身での修理は大変危険ですので、絶対にしないでください。

1 ビーターと電源コードを取り付ける

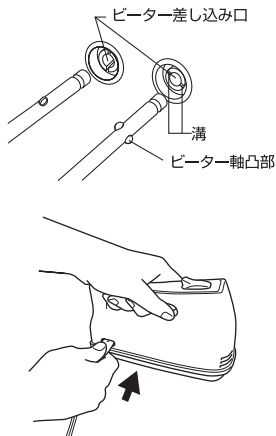

ビーター軸凸部をビーター差し込み口の溝に合わせ、カチッと音がして止まるまでしっかりと差し込んでください。
 ※電源プラグがコンセントにつながっていないことを確認してください。
 ※ビーターは必ず2本一緒に使用してください。1本ではかくはん効果ができません。
 ※ビーターが確実に差し込まれていないとスイッチを入れたときにはずれるおそれがあります。

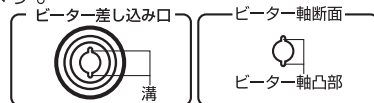

本体側プラグを本体のコネクターにしっかりと差し込んでください。
 ※スイッチが「0」になっていることを確認してから行ってください。
 ※本体を手で押さえ、本体側プラグをしっかりと差し込まれたことを確認してください。

2 電源プラグをコンセントに差し込む

スイッチが「0」になっていることを確認し、電源プラグをコンセントに差し込んでください。

3 スイッチを入れてかくはんする

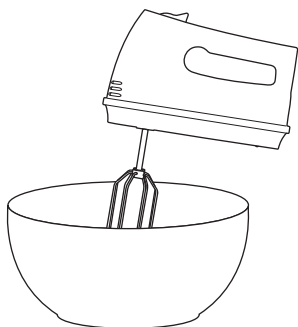

材料が飛び散ることがありますので、深めの容器等を使用してください。アルミ・プラスチック製のボウルはキズが付きやすくなります。

材料が飛び散らないようビーターを容器等の中に入れてからスイッチを入れてください。

※本製品は泡立て・かくはん用です。材料をこねることはできません。

※以下の材料は使用しないでください。モーター故障の原因になります。

- ・固い材料や粘りの強いもの
- ・冷蔵庫から出して間もない冷えて固くなった材料
- ・ビーターが回転途中で止まったり、回転が遅くなったり、スムーズに回転しない材料

※10分以上連続して使用しないでください。また、長時間使用する場合はモーターの冷却のため、20分以上休ませてください。

4 スイッチを切る

ビーターが材料に入っている状態でスイッチを「0」にして、電源プラグをコンセントから抜き、本体側プラグを取りはずします。

5 ビーターをはずす

スイッチを「0」にして押してください。

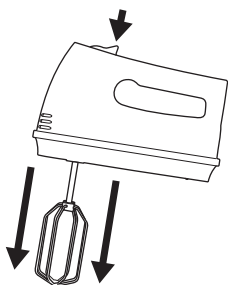

スイッチを「0」にした状態でPUSHボタンを下に押し下げるとビーターがはずれます。

※ビーターを落としたり、衝撃を加えると変形する原因になります。必ず、ビーターを手で押さええてPUSHボタンを押し下げてください。

※ビーターを取りはずす際に、PUSHボタンを押してもはずれにくい場合があります。その際は両親指でボタン中央部を強めに押して取りはずしてください。

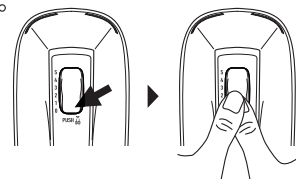

お手入れの方法と保管のしかた

△ 注意

- 必ずコンセントから電源プラグを抜いて、製品が冷めてからお手入れをしてください。
- お手入れの際シンナー・ベンジン・みがき粉・漂白剤・クレンザー・金属たわし・化学ぞうきんなどは使用しないでください。損傷、変色の原因となります。
- ビーターは、必ず本体から取りはずして洗ってください。
- 食器洗い乾燥機や食器乾燥機は使用しないでください。
- 本体の汚れは、かたく絞ったふきんで拭き取ってください。汚れがひどいときは中性洗剤を布などにつけて拭き取ってください。
- 故障の原因になりますので、本体に水をかけたり、水につけるようなことは絶対にしないでください。

本体・電源コード 頻度：汚れが目立ってきたとき

汚れがひどい場合は、台所用中性洗剤を少量含ませた布で拭き取ってください。

乾いた布で水分を拭き取り、よく乾燥させてください。
※コネクターおよび本体側プラグに汚れや水分が付着しているとショートなどの危険があります。

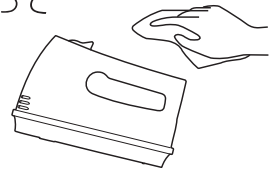

ビーター 頻度：ご使用毎

取りはずして台所用中性洗剤で洗浄したあと水でよくすすぎ、乾燥させてください。

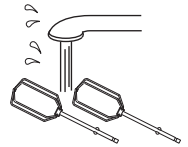

保管のしかた

ビーターと電源コードを本体からはずし、右図のようにビーターは互い違いの向きにして収納ケースに入れて保管してください。
※ビーターはきれいに洗って完全に乾燥させてから収納してください。
※湿度の高いところ、高温になるところでは保管しないでください。サビや故障の原因になります。

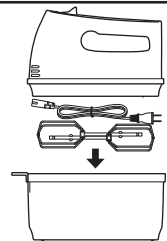

故障かな？と思ったら

こんなときは	原因	対策
電源が入らない	本体側プラグが本体に確実に差し込まれていない 電源プラグがコンセントに確実にさし込まれていない	本体側プラグを本体に確実に差し込んでください 電源プラグを根元まで確実に差し込んでください
使用中に回転が止まる、本体が熱い	定格運転時間（10分）を超えて使用している	連続使用で10分を超えたら一旦スイッチを切り20分以上経ってから使用してください
回転が遅い	材料の入れ過ぎ、粘り気が強い	材料を減らす、水分を加える
樹脂などのおいがする	使い始めのうちは、樹脂などのおいがすることがありますが、使用上の品質に問題はありません。使用していくうちに、おいがが少なくなります。	

アフターサービスについて

修理やお取扱いのご相談はまず、お買い上げの販売店へお申し付けください。

1. 製品の保証について

- この説明書には製品の保証書がついています。
保証書は、お買い上げの販売店で「お買い上げ日」「販売店名」などの記入を受け、ご確認の上内容をよくお読みいただき、大切に保管してください。

保証期間：お買い上げ日から1年間

- 保証期間中でも有料となる場合がありますので、＜保証規定＞をよくお読みください。
- 当社修理技術者以外の方が分解・修理した場合は、保証対象外となります。

2. 修理を依頼される時

- 「故障かな？と思ったら」をご確認いただいても異常のあるときはご使用を中止し、修理をご依頼ください。
- 保証期間中は、製品に保証書を添えてお買い上げの販売店に修理をご依頼ください。保証書の記載内容にそって修理いたします。なお、製品修理以外の責任はご容赦ください。
- 保証期間が過ぎているときは、お買い上げの販売店にご相談ください。
修理によって使用できる場合は、ご要望により有料で修理させていただきます。

3. アフターサービスについてご不明な場合

- お買い上げの販売店または、「株式会社ドリテックお客様相談センター」までお問い合わせください。

お客様相談センター



0120-875-019

URL : <https://www.dretec.co.jp>



(受付時間：月～金 9：00～12：00, 13：00～17：00祝祭日および当社指定休日を除く)

仕様

品番 / 品名	HM-709 / ハンドミキサー「フワッソ」
寸法	約幅212×奥行83×高さ183mm(収納ケース使用時)
質量	約820g(収納ケース・電源コード・ビーター含む)
電源	AC100V 50/60Hz 共用
速度調節	5段スピード
定格消費電力	120W
定格運転時間	10分
電源コード長	約1.7m
材質	本体：ABS ビーター：ステンレス 収納ケース：ポリプロピレン

※製品の仕様は改良などのため、予告なく変更することがありますのでご了承ください。

保証書

本保証書記載内容によりこの製品を保証いたします。

本製品の修理は本保証書をご持参、ご提示の上、お買い上げの販売店へご相談ください。

品番	HM-709		
保証期間	お買い上げ日より	1年間	持込修理
お買い上げ日	年	月	日
お客様	お名前 ご住所 お電話		
販売店*	販売店名 ご住所 お電話		

販売店様へ：*欄は必ず記入してお渡してください。

〈保証規定〉

- 保証期間内に、取扱説明書などの注意書きに従った正常なご使用状態で故障した場合には本保証書をご持参、ご提示の上、お買い上げの販売店にご依頼ください。無料で修理、調整いたします。
- 次のような場合には、保証期間内でも有料修理になります。
 - ※誤ったご使用、不注意、落下、不当な修理、分解、改造、天災、地変等による故障または損傷。
 - ※ご使用上に生じる外観の変化。
 - ※本保証書に販売店、およびお買い上げ年月日の記載がない場合、字句を書き換えられた場合。
 - ※本保証書のご提示がない場合。
 - ※一般家庭以外（例として、商用としての使用）に使用された場合の故障および損傷。
- 有料修理の場合、修理品の運賃、修理部品代、技術料はお客様にてご負担願います。
- この保証書は、本書に明示した期間、条件のもとにおいて無料修理をお約束するものです。この保証書によって、保証書を発行している者およびそれ以外の事業者に対するお客様の法律上の権利を制限するものではありません。
- 本書は日本国内においてのみ有効です。（This warranty is valid only in Japan.）
- 保証書は再発行いたしませんので、紛失しないよう大切に保管してください。
- 安全上のご注意を守らないことにより損害が生じた場合、当社は一切の責任を負いません。

お客様の個人情報の利用目的

お客様にご記入いただいた保証書の控えは、保証期間内のサービス活動およびその後の安全点検活動のために記載内容を利用して頂く場合がございますのでご了承ください。また、法令の定めのある場合を除き、事前の同意をいただくことなく、上記の目的以外には使用いたしません。

輸入販売元 株式会社 ドリテック 〒 343-0824 埼玉県越谷市流通団地2-3-9

URL : <https://www.dretec.co.jp>

お客様相談センター



0120-875-019

（受付時間：月～金 9：00～12：00、13：00～17：00 祝祭日および当社指定休日を除く）