

ポータブル冷蔵冷凍庫

型番 IPD-2B / IPD-3B / IPD-4B

取扱説明書

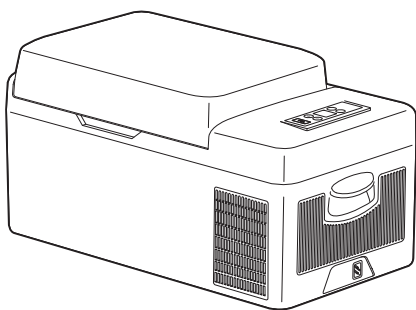

IPD-2B

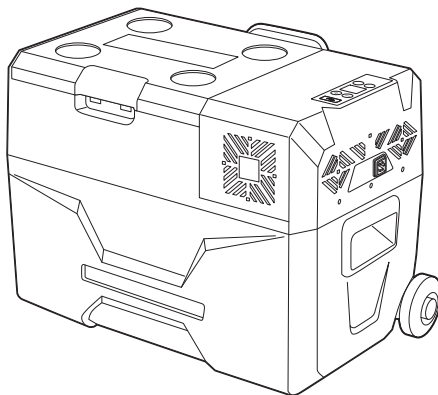

IPD-3B

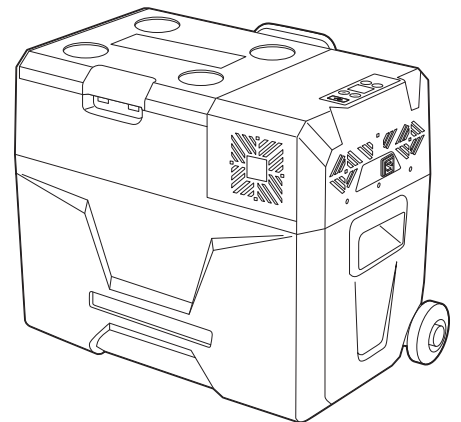

IPD-4B

※イラストは、特に記載のないものはすべてIPD-2Bです。
 ※この商品は家庭用です。業務用として使用しないでください。

この商品は海外ではご使用になれません。
 FOR USE IN JAPAN ONLY

保証書付 (裏表紙)

このたびは、お買い上げいただきまことにありがとうございます。

- この取扱説明書をよくお読みになり、正しくお使いください。
- ご使用前に「安全上の注意」を必ずお読みください。
- この取扱説明書はお使いになる方がいつでも見ることができるよう大切に保管してください。
- 「保証書」は「お買い上げ日」「販売店名」の記入を必ず確かめ、販売店からお受け取りください。

もくじ

ご使用前に

安全上の注意	2
使用上の注意	5
各部の名称	6

取り扱いかた

設置	8
使いかた	9
お手入れ	11

こんなときには

故障かな?と思ったら	12
エラーメッセージ	14
仕様	15
保証とアフターサービス	15
保証書	裏表紙

安全上の注意

最初に、この「安全上の注意」をよく読んでいただき、正しく使用してください。
人への危害や、財産への損害を未然に防止するため、必ず守る必要があることを説明しています。

図記号の意味



注意を促す記号です。



禁止を示す記号です。



必ず行うことを示す記号です。



警告

誤った取り扱いをすると、人が死亡または重傷を負うおそれがある内容を示しています。

電源コード・ACアダプター・シガーソケット用コードは正しく使う



- 電源プラグのほこりは定期的に取り除く
- シガープラグのほこりは定期的に取り除く
ほこりがたまると、湿気などで絶縁不良になり、火災・感電の原因になります。
- 電源プラグはコンセントの奥まで確実に差し込む
- シガープラグはシガーソケットの奥まで確実に差し込む
ショートによる火災・感電の原因になります。



プラグを抜く

- 交流電源での使用後は、必ず電源コードのプラグをコンセントから抜き、ACアダプターの本体差し込みプラグを本体から抜く
感電やけがの原因になります。



ぬれ手禁止

- ぬれた手で電源コードのプラグやACアダプター差し込みプラグ、ACアダプターの本体差し込みプラグの抜き差しをしない
- ぬれた手でシガープラグや本体差し込みプラグの抜き差しをしない
感電・やけど・けがの原因になります。



- 指定の電源以外では使わない
- 海外で使わない
交流100V、直流12Vまたは24Vの電源以外では使用しないでください。火災・感電の原因になります。
また、本機は日本国内専用です。船舶の電源や発電機、電圧の異なる海外の電源では使用しないでください。
- 電源コードやACアダプター、シガーソケット用コードが傷んだり、コンセントの差し込みがゆるいときは使わない
ショートによる火災・感電の原因になります。電源コードやACアダプター、シガーソケット用コードが破損したときは、アイリスコールへお問い合わせください。



- 電源コードをたばねて通電しない
過熱してやけど・火災の原因になります。電源コードは、必ずのばして使用してください。
- 移動時に電源コードを引っ張らない
火災の原因になります。
- 電源コード、ACアダプター、シガーソケット用コードを傷つけない
- 電源コード、ACアダプターのコード、シガーソケット用コードを引っ張らない
傷つける、加工する、無理に曲げる、引っ張る、ねじる、重いものを載せる、挟み込むなどしないでください。
コードが破損し、火災・感電の原因になります。
- 電源コードのプラグやACアダプター差し込みプラグ、ACアダプターの本体差し込みプラグを抜くときは、コードを無理に引っ張らない
- シガーソケット用コードを抜くときは、コードを無理に引っ張らない
プラグ部分を持って抜いてください。コードを引っ張るとコードが損傷し、火災や感電の原因になります。
- 乳幼児に電源コードのプラグやACアダプターのプラグ、シガーソケット用プラグをなめさせない
けがや感電の原因になります。
- コンセントや延長コードなどの定格を超える使いかたをしない
火災の原因になります。
- 付属のACアダプターを他の機器に接続しない
- 付属以外のACアダプターを本機に接続しない
火災や感電の原因になります。

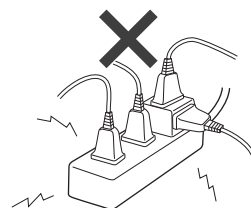

異常・故障時には直ちに使用を中止し、電源を抜く



プラグを抜く

- 電源コードのプラグをコンセントから抜き、ACアダプターの本体差し込みプラグを本体から抜く
- シガープラグをシガーソケットから抜き、シガーソケット用コードの本体差し込みプラグを本体から抜く
発煙・火災・感電のおそれがあります。
【異常の例】
 - ・異常な音やにおいがする、煙が出ている
 - ・内部に水や異物が入った
 - ・本機を落としたり、本機の一部を破損した
 - ・電源コードまたはACアダプターのコードまたはシガーソケット用コードに傷がある
 - ・電源コードやシガーソケット用コードのプラグが異常に熱くなる
 - ・電源コードやシガーソケット用コードを動かすと、通電したりしなかったりする
 - ・運転中時々電源が切れる
 - ・触れるとピリピリ電気を感じる→使用を中止し、お買い上げの販売店またはアイリスコールへお問い合わせください。



水ぬれ禁止

- 水まわり、風呂場など湿気のある場所では絶対に使用しない
- 本体を水につけたり、水をかけたりしない
- 電源差し込み口、本体差し込みプラグ、ACアダプター接続プラグ、シガープラグ、電源プラグに水をかけない
火災・感電の原因になります。
- 雨や雪の中、水のかかる場所では使用しない
雨や雪、水でぬれている状態で本機を使用したり、ぬれた手で操作したりすると、感電の原因になります。
- 本機を水洗いしない
電装部品の事故やショートが起こる原因となります。また湿気や凍結により、使用時に感電する原因になります。



分解禁止

- 分解・修理・改造しない
火災・感電・けがの原因になります。修理技術者以外の方が修理を行うことは危険です。修理については、お買い上げの販売店またはアイリスコールにご相談ください。



- 可燃性のスプレーを近くで使用しない
- 引火性のあるもののそばで使用しない
- 庫内に引火性のあるものを入れない
引火・爆発の原因になります。

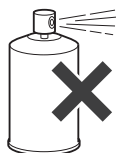

- 子どもなど取り扱いに不慣れな人だけで使わせたり、幼児に触れさせたりしない
感電・やけど・けがなどの原因になります。必ず、使用方法を熟知した大人がいるところで使用してください。
- 上に乗ったり、重いものを載せたりしない



- 通気口やすき間から金属などの異物を入れない
火災や感電の原因になります。



- 横倒しにしたまま長時間置かない
コンプレッサーや冷却回路が破損し、冷媒がもれると火災の原因になります。

安全上の注意 つづき



注意

誤った取り扱いをすると、人がけがをしたり、物的損害が発生するおそれがある内容を示しています。



- 医薬品・検査試料・美術品・学術資料の保存など、業務用・特殊用途に使用しない
保存品の劣化の原因になります。温度管理の厳しいものは保管できません。



- 設置するときは、通気口の周囲にスペースを空ける
火災の原因になります。
また、冷却性能が低下して、庫内の保管物が腐敗するおそれがあります。

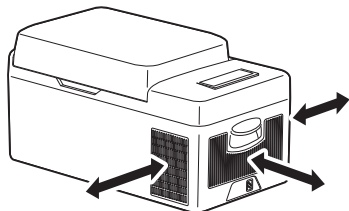

- 車内での使用時は水平で安定していて、運転に支障をきたさない場所に設置する
けがや事故の原因になります。



- ふたを開閉するときは、手をはさまないように注意する
けがをするおそれがあります。
走行中の車内や強風下ではふたを開閉しないでください。
- 他の人がさわっているときは、ふたの開け閉めをしない
- 車内での使用時、走行中にふたの開け閉めをしない
けがや庫内保管物の破損の原因になります。



- 通気口をふさがない
火災の原因になります。



- 庫内にペットなどの生きものを入れない
凍死するおそれがあります。



- 庫内に水や氷、ドライアイスを直接入れない
感電・火災の原因になります。
- 車内での使用時は、庫内にびんなど割れやすいものを入れない
運転中に破損して、けがの原因になるおそれがあります。



ぬれ手禁止

- 庫内の食品・容器（特に金属性の容器）・内箱にぬれた手で触れない
ぬれた手で触れるとくっついて、凍傷の原因になります。くっついてしまったときは、水をかけてはがすか、流水で洗い流してください。
凍傷になったと思われるときは、医師の診断を受けてください。



プラグを抜く

- 使用しないときは、必ず電源プラグまたはシガープラグを抜く
絶縁低下による漏電により、火災・感電の原因になります。
- 電源プラグ・シガープラグを抜くときは、コードを持たずに、必ず電源プラグ・シガープラグを持って引き抜く
コードが破損し、火災・感電の原因になります。

使用上の注意

●使い始めは、ドアを開けると構造材のにおいがすることがありますが、使用するにともない消えますので、そのまま使用してください。

- 炎天下の車内や暖房器具のそばで使用しないでください。
- 32℃以上になるような場所や直射日光の当たる場所で使用しないでください。
冷却性能が追いつかない場合があります。
- ぶついたり、落としたり、庫内を傷つけたりしないでください。
故障の原因になります。
- 庫内には、あらかじめ冷えたものを入れてください。
本機は、短時間で食品を冷やすことはできません。
- ふたの開閉は速やかにし、しっかり閉めてください。
- 庫内に物を詰め込み過ぎないでください。
冷却性能が十分に発揮できないことがあります。
- 飲みものは栓を閉めて保管してください。
中身がこぼれることがあります。
- 庫内に液体を直接入れて使用しないでください。
感電・火災などの原因になります。
- お手入れはこまめに行ってください。
カビやにおいが発生する原因になります。

●車のシガーソケットで使用するときは、エンジンを止める前に電源を切り、シガープラグを抜いてください。
エンジンがかかっていない状態で使用すると、バッテリー上がりの原因になります。
また、エンジンを切っても電源の切れない車種などで使用するときは、放置するとバッテリー上がりの原因になります。

- 湿度の高い場所でひんぱんにふたを開けると、庫内のふた周辺や壁面に結露することがあります。
- 使用にともない、庫内壁面に霜が付くことがあります。
使用後は、霜取りをしてください。
- 冷却運転中に、通気口まわりは熱を放出するため、温度が高くなります。
- 運転時に本体が大きく揺れるとコンプレッサーから音が発生することがあります。
揺れが小さくなるよう、本体を固定してください。

本機はコンプレッサー式の冷却器を使用しています。

- 必ず水平にして使用してください。
異音発生の原因になります。
- 一度抜いた電源コード・シガーソケット用コードのプラグは、すぐに差し込まないでください。
コンプレッサーに負担がかかり、故障の原因になります。
6分以上待ってから差し込んでください。
- 移動や運搬などで横向きにした後は、必ず水平にして、6分以上経ってから、電源を入れてください。
故障の原因になります。

冷蔵冷凍庫を廃棄するとき

2001年4月施行の家電リサイクル法では、お客様が使用済みの冷蔵冷凍庫を廃棄する場合は、収集・運搬料金と再商品化等料金をお支払いいただき、対象品を販売店や市町村に適正に引き渡すことが求められています。



- 幼児が遊ぶ場所に放置しない
幼児が閉じこめられる危険があります。

冷媒に関する注意



この冷蔵冷凍庫にはGWP（地球温暖化係数）が1430のフロン類（R-134a）が封入されています。地球温暖化防止のため、廃棄にあたっては冷媒フロン類の適切な処理が必要です。お住まいの地域の方法にしたがい廃棄してください。フロン類に関するお問い合わせは、アイリスコールへお願いいたします。

各部の名称

■ IPD-2B (正面)

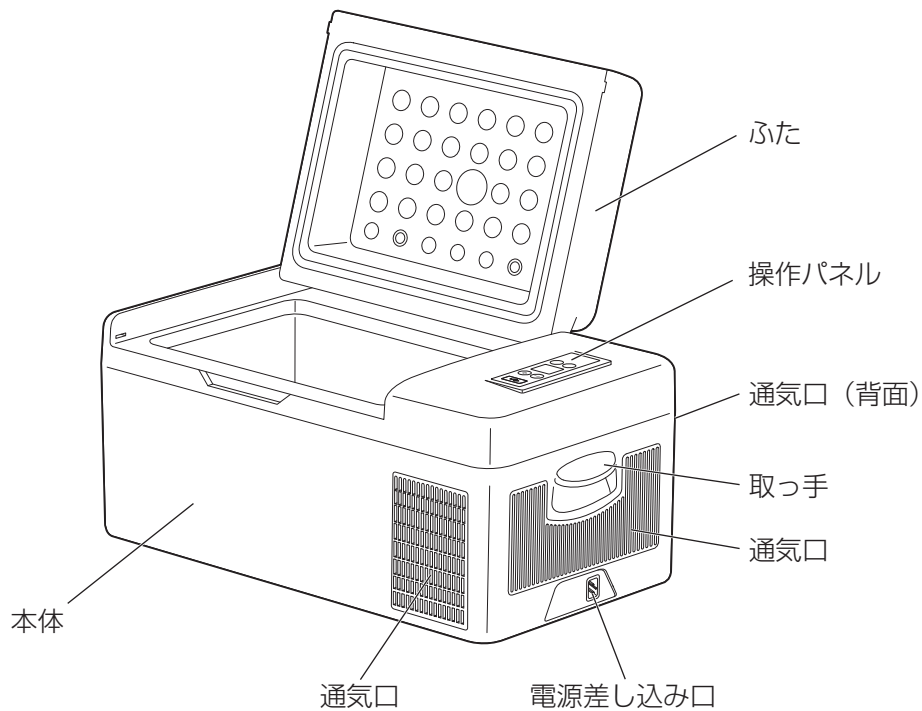

■ IPD-3B / IPD-4B (正面)

※イラストはIPD-3Bです。

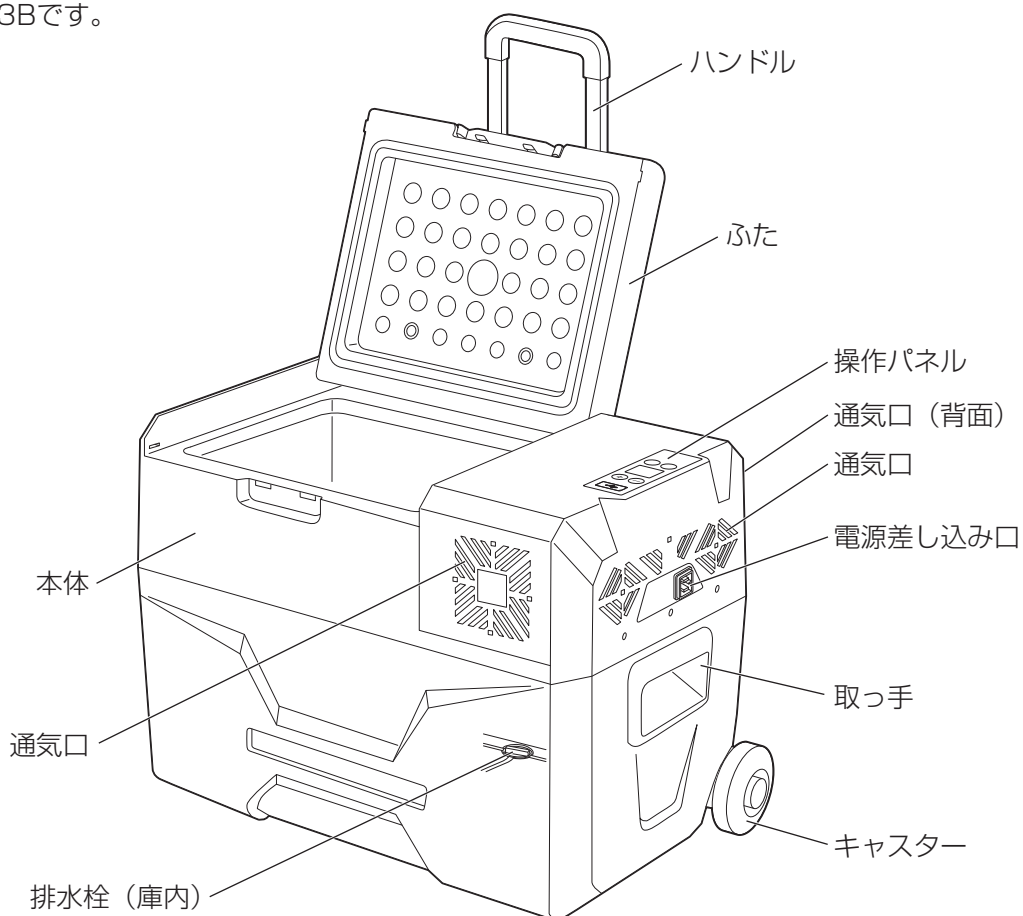

■ 操作パネル

電源 切/入ボタン

温度表示

現在の庫内温度を表示します。
温度設定時は、設定温度が表示されます。

電圧表示図

現在の電源の電圧が低下すると、
目盛が減少します。

モード表示

MAX：急速モード
ECO：節電モード

モード切替ボタン

電源電圧表示

現在の電源の電圧を表示します。

バッテリー保護レベル表示

バッテリーの保護レベルを3段階
に設定することができます。

温度設定ボタン

USB給電ポート

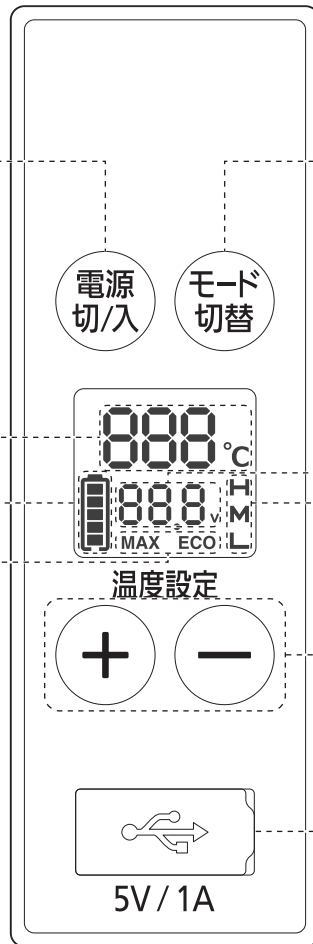

■ 付属品

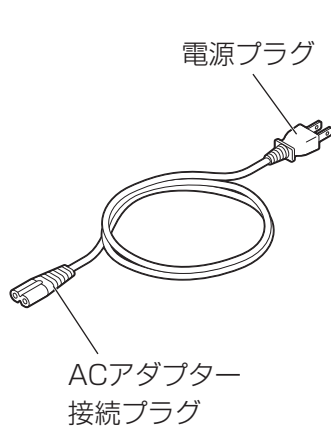

電源コード

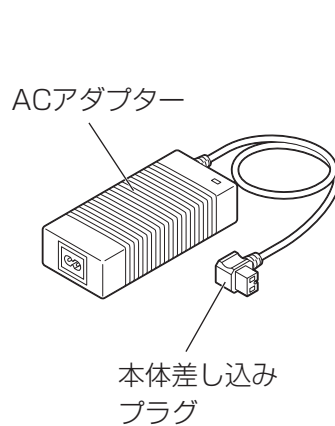

ACアダプター

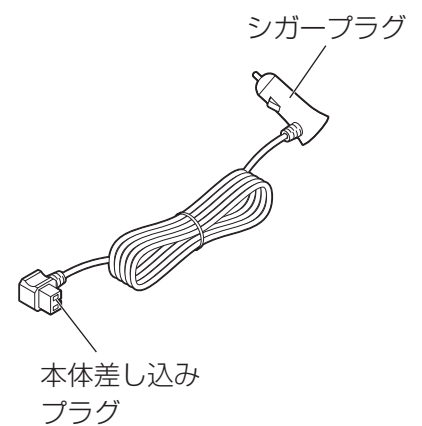

シガーソケット用コード

設置

■ 設置場所

以下のような場所に設置してください。

水平で安定しているところ

- 不安定な場所への設置は、振動や騒音の原因になります。
- 熱による変形や変色防止のため、じゅうたん・たたみ・塩化ビニル樹脂の床には保護用の板を敷いてください。

直射日光や暖房機器の熱の当たらないところ

風通しの良いところ

- 冷却能力の低下を防ぐため、放熱をよくしてください。
- 通気口の周囲にスペースを空けてください。

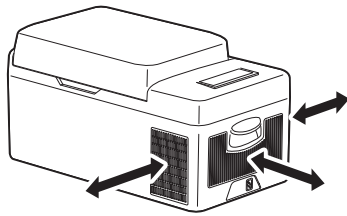

※ 上側は、ふたが必要十分に開くようにスペースをとってください。

電源コード・シガーソケット用コードのプラグが掃除しやすいところ

- 電源コード・シガーソケット用コードのプラグのほこりは定期的にとってください。

湿気の少ないところ

腐食性ガスの発生しないところ

- 配管が劣化・破損すると冷媒もれの原因になります。

■ 車内

- 水平で安定していて、運転に支障をきたさない場所に設置してください。不安定な場所に置くと、本体のふたが開くおそれがあります。また急発進や急停止によって本体が移動や転倒し、けがや事故の原因になります。

■ 室外

- 砂利や土、やわらかい地面など不安定な場所に設置しないでください。やむを得ずそのような場所で使用する場合は、固い板などを敷いてください。
- 雨や雪や水などがかかる状態で使用しないでください。
- 本体、電源コード、シガーソケット用コード、ACアダプターはぬれた場所に置かないでください。感電ややけど、けがの原因になります。

使いかた

1 電源に合わせて、電源コードを接続する 家庭用の交流 (AC) 100Vのコンセントで使用するとき

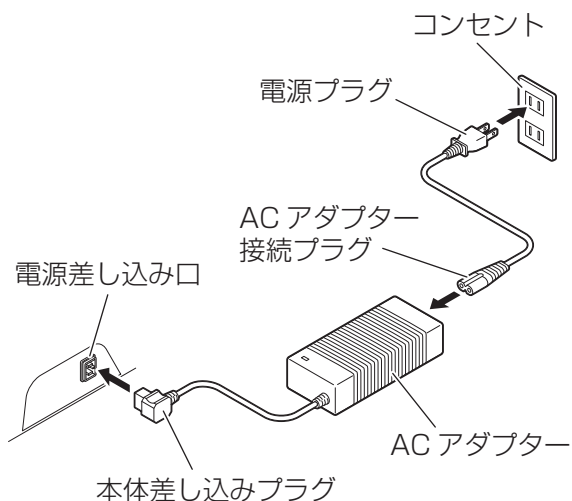

車などの直流 (DC) 12Vまたは24Vで使用するとき

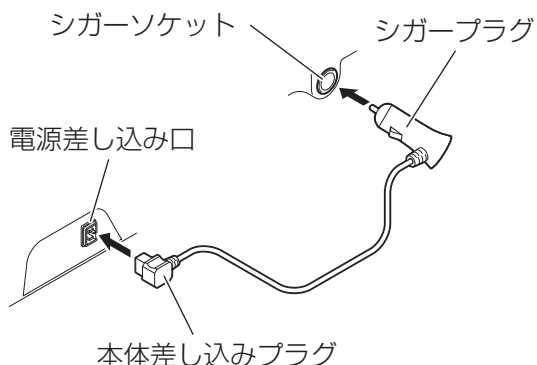

- 電源に接続すると、ピーという音が鳴ります。

2 電源 切/入ボタンを押して電源を入れる

- 操作パネルの表示部が点灯します。現在の庫内温度が表示されます。

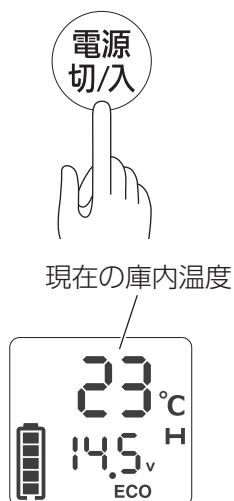

3 温度設定 + / - ボタンで目標温度を設定する

- + / - ボタンを押すと、表示部の設定温度が点滅して、目標温度を設定できます。
- -20 ~ 20°Cの範囲で設定できます。

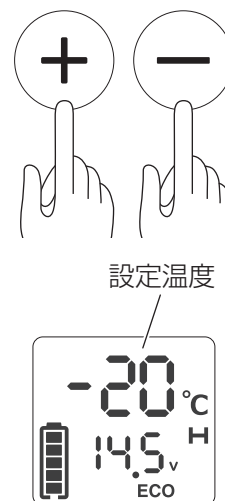

- 温度設定が完了した後は、ふたたび現在の庫内温度を表示します。
- ※ 庫内の上側は、表示される庫内温度よりも高くなります。
- ※ 本体周囲の温度が高い場所に置いたり、高温な庫内に長時間放置された状態になったりすると、設定温度にならない場合があります。

冷蔵庫として使用する時：2 ~ 8°Cに設定する

- 食品は、十分にすき間を空けて庫内に入れてください。

冷凍庫として使用する時：- 20°Cに設定する

- 冷凍食品は、溶けないようにすぐに庫内に入れてください。
- 溶けやすいものは、できるだけ他の食品の下に入れてください。
- 液体物やびんは入れないでください。凍結すると、破裂のおそれがあります。

※ 湿気や乾燥、におい移りを防ぐために、食品はラップで包むか、保存容器に入れてから、庫内に入れてください。

※ 熱い食品は、十分に冷ましてから庫内に入れてください。周囲の食品に温度影響を与えることがあります。

4 電源 切/入ボタンを押して電源を切る

- 表示画面が消えて、電源が切れます。
- 使用後は電源コードやシガーソケット用コードのプラグを抜いてください。

■ モードの切り替え

- ・モード切替ボタンを押すたびに、冷却のモードが切り替わります。



MAX：急速モード

※ECOよりもはやく庫内を冷やします。

ECO：節電モード

※MAXよりも消費電力を抑えて庫内を冷やします。

■ バッテリー保護レベルの切り替え

- ・本製品は、車内での使用時に、バッテリー上がりを防止するために、電源の電圧が低下すると、自動的に運転を停止します。
- ・モード切替ボタンを3秒以上長押しすると、バッテリー保護レベル表示が点滅します。点滅している間にモード切替ボタンを押してバッテリー保護レベルを切り替えることができます。
- ・初期設定はHに設定されています。



→ H(高) → L(低) → M(中) →

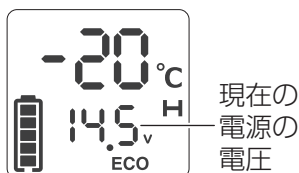

保護レベル	12V車設定値	24V車設定値
H(高)	運転再開：12.5V以上 運転停止：11.2V以下	運転再開：25.7V以上 運転停止：24.3V以下
M(中)	運転再開：11.6V以上 運転停止：10.2V以下	運転再開：23.7V以上 運転停止：22.3V以下
L(低)	運転再開：11.1V以上 運転停止：8.6V以下	運転再開：22.7V以上 運転停止：21.3V以下

- 車のシガーソケットでの使用時は、保護レベルをHにしてください。

※車のバッテリーの電圧が「運転停止」の設定値よりも低下すると、操作パネルに「F1」と表示され、本体の運転が停止します。「運転再開」の設定値まで電圧が上昇し、1分以上経つと、再度運転を開始します。

※バッテリーの電圧が低下して「F1」が表示されたときに、保護レベルをMまたはLにすると、冷蔵冷凍庫の運転を続けることはできますが、車のエンジンが始動できなくなるおそれがあります。

- ・ポータブル電源で使用する場合は、保護レベルをMまたはLにすると、長時間運転を続けることができます。

■ USB給電ポート

- ・USB機器を接続して、給電することができます(5V 1A)。携帯電話の充電などに使用できます。
- ・ケーブルは市販のものを使用してください。

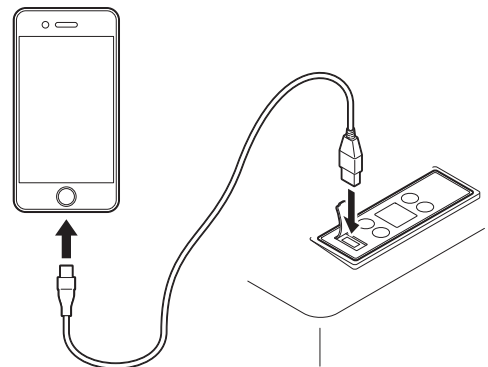

※携帯機器の種類によっては充電できない機種があります。

■ ポータブル電源を接続する

- ・ポータブル電源で使用する場合はシガーソケット用コードをポータブル電源のシガーソケットに接続してお使いください。ACアダプターを使用すると、正常に動作しない、または故障の原因になります。

※ポータブル電源の種類によっては使用できない機種があります。

お手入れ



注意

- お手入れは、電源コード・シガーソケット用コードを抜いて行ってください。
- 水洗いはしないでください。

- 酸性・アルカリ性の強い洗剤・薬品、漂白剤、シンナー、ベンジン、金属たわし、ナイロンたわし、研磨材入りのスポンジなどは使用しないでください。
- こびり付いた汚れなどを落とす際に、刃物やかたいものなどを使用しないでください。
- 庫内の汚れは、放置するとこびり付いて取れにくくなります。汚れたらすぐにお手入れしてください。

■外側・庫内

よく絞ったふきんで拭く

- ・汚れが取れにくいときは、薄めた台所用洗剤を含ませた柔らかい布で拭いた後、洗剤分が残らないようにかたく絞った布などで水拭きしてください。

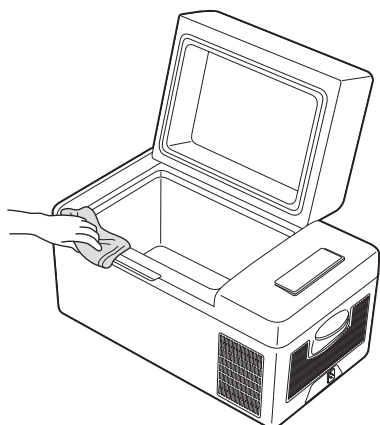

■霜取り

- ・庫内に霜が付くと冷却性能が低下します。使用後は、必ず霜取りをしてください。

※霜取り時は、硬いへらなどを使用しないでください。

1 電源を切り、食品を全て取り出す

2 ふたを開け、霜が溶けるまで放置する

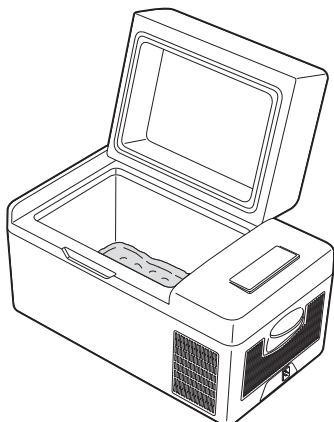

3 ふきんなどで水分を拭き取り、よく乾かす

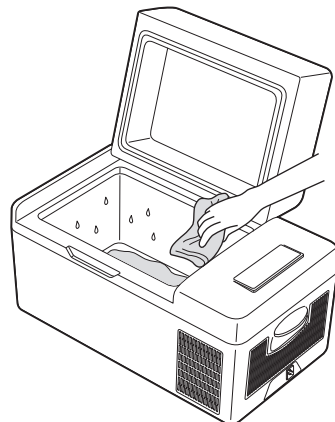

※IPD-3B / IPD-4Bは、排水栓を取り排水して、残った水分をふきんなどで拭き取り、よく乾かしてください。

排水栓はつまみをつかみ、回しながら引っぱると取り外せます。

■保管

- ・長時間使用しないときは、お手入れをして、2～3日ふたを開放して庫内を乾燥させてください。かびやにおいの発生を防止します。
- ・ポリ袋などに包み、直射日光が当たらず、湿気の少ない場所で保管してください。
- ・横倒しにした状態で保管しないでください。コンプレッサーや冷却回路が破損し、火災の原因になります。

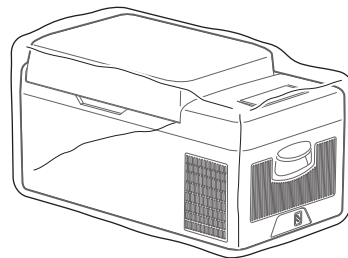

故障かな？と思ったら

使用中に異常が生じた場合は、修理を依頼される前に本書をよくお読みの上、以下の点を確認してください。

状態	考えられる理由	処置
冷えない (運転しない)	●電源コード・ACアダプター・シガーソケット用コードが正しく接続されていない	●電源コード・ACアダプター・シガーソケット用コードを正しく接続してください。(→P9)
	●車内使用时、バッテリーの電圧が低下した	●バッテリーの電圧が、設定した保護レベルより低くなると、バッテリー上がり防止のため、運転を停止します。(→P10) バッテリー保護レベルをMまたはLにすると、運転は続けられますが、バッテリー上がりのリスクが高くなります。運転を続けるには、エンジンを始動し、バッテリーを十分に充電してください。
冷えが悪い 冷凍食品が溶ける	●温度設定が高くなっている	● 温度設定 + / - ボタンで設定温度を下げてください。冷蔵庫で使用時は、2 ~ 8℃、冷凍庫で使用時は、-20℃に設定してください。(→P9)
	●熱いものを入れている	●熱いものは、常温で冷ましてから、庫内に入れてください。
	●食品を詰め込み過ぎている	●食品の間に、冷気の通るすき間を空けてください。
	●本体周辺の空気の通りが悪い	●本体の周囲に十分なすき間を空けて設置してください。
	●直射日光が当たっている ●暖房器具のそばで使用している	●直射日光や暖房器具の熱の当たらないところに設置してください。
	●庫内壁面に霜が付いている	●霜取りを行ってください。(→P11)
	●ふたがきちんと閉まっていない (食品がつかえている、ふたにものがはさまっている)	●ふたをきちんと閉めてください。(つかえているもの、はさまっているものを取り除いてください。)
	●ふたが長時間開いている ●ふたの開閉が多い	●ふたを閉め、開閉を少なくしてください。
食品が凍結する	●温度設定が低くなっている	● 温度設定 + / - ボタンで設定温度を上げてください。冷蔵庫で使用時は、2 ~ 8℃、冷凍庫で使用時は、-20℃に設定してください。(→P9)

状態	考えられる理由	処置
庫内がおお	●においの強い食品を入れている	●においの強い食品は、ラップで包むか密閉容器に入れてください。
	●食品かすが庫内に付着している	●庫内をお手入れしてください。(→P11)
霜が多く付く	●熱いものを入れている	●熱いものは、常温で冷ましてから、庫内に入れてください。
	●ふたがきちんと閉まっていない (食品がつかえている、ふたにものがはさまっている)	●ふたをきちんと閉めてください。(つかえているもの、はさまっているものを取り除いてください。)
	●ふたが長時間開いている ●ふたの開閉が多い	●ふたを閉め、開閉を少なくしてください。
振動する	●不安定な場所に設置してある	●水平で安定した場所に設置してください。
	●壁や物に触れている	●壁や物から離して設置してください。
音がうるさい	●コンプレッサーの音がる ●車の振動が大きい	●本製品はコンプレッサーを運転したり停止したりして温度を調節しています。コンプレッサーが動き出すときは少し音が大きくなります。 ●振動により、コンプレッサーからカラカラという音がすることがありますが、異常ではありません。
水が流れるような音がする	●冷媒が冷却器の中を流れている	●異常ではありません。そのまま使用してください。
本体外側に結露する	●夏場など湿度の高い環境で使用している	●異常ではありません。結露した水はこまめに拭き取ってください。
水がもれる	●霜取り後、排水栓を閉めていない、またはゆるんでいる	●霜取り後は排水栓を確実に閉めてください。

それでも解決できないときは

お買い上げの販売店またはアイリスコールにお問い合わせください。



警告

●ご自分で分解・修理・改造しないでください。

エラーメッセージ

次のようなエラーが表示されたときは、以下のように処置をしてください。

表示	内 容	処 置
F1	● バッテリーの電圧が低下している	<ul style="list-style-type: none"> ● バッテリーの電圧が、設定した保護レベルより低くなると、F1が表示され、運転を停止します。 ● 車内で使用する場合、バッテリー保護レベルをMまたはLにすると、運転は続けられますが、バッテリー上がりのリスクが高くなります。運転を続けるには、エンジンを始動し、バッテリーを十分に充電してください。(→P10) それでも表示が消えないときは、車のバッテリーの点検をお勧めします。
F2	● ファンモーターの保護装置が働いている	<ul style="list-style-type: none"> ● 一旦電源を切り、30分以上経ってから、再度電源を入れてください。
F3	● コンプレッサー保護装置が働いている	
F4	● コンプレッサーが過負荷になっている	
F5	● 内部回路の保護装置が働いている	
F6	● 冷蔵冷凍庫が正常に動作していない	
F7 F8	● 温度センサーが正常に動作していない	<ul style="list-style-type: none"> ● 一旦コードを抜き、6分以上経ってから再度接続して、電源を入れてください。

それでも解決できないときは

お買い上げの販売店またはアイリスコールにお問い合わせください。



警告

● ご自分で分解・修理・改造しないでください。

仕様

品番		IPD-2B	IPD-3B	IPD-4B
定格内容積		約20L	約30L	約40L
電源	交流電源	100V、50-60Hz (ACアダプター使用)		
	直流電源	12V / 24V		
消費電力	MAX:急速モード	45W		
	ECO:節電モード	30W		
温度設定		-20 ~ 20℃		
使用場所の推奨温度		10 ~ 32℃ (加温機能はありません。)		
方式		コンプレッサー式		
外形寸法		幅600×奥行320× 高さ320mm	幅615×奥行390× 高さ375mm	幅615×奥行390× 高さ480mm
質量 (本体)		10kg	12kg	14kg
コード長さ	交流電源	2.0m (電源コード+ACアダプター)		
	直流電源	3.4m		
USBポート出力		5V、1A		

※ 商品の仕様は予告なく変更することがあります。

保証とアフターサービス

必ずお読みください。

■ 保証書

お買い上げの際に、所定の事項が記入されている保証書をお買い上げの販売店より必ずお受け取りください。

保証書がないと、保証期間内でも代金を請求させていただく場合がありますので、大切に保管してください。

なお、食品の補償など製品の修理以外の補償はいたしかねます。

■ 保証期間

保証期間は、保証書（裏表紙）に記載されています。保証期間内に故障した場合は、保証規定にしたがって修理させていただきます。

■ 保証期間経過後の修理

お買い上げの販売店またはアイリスコールにご相談ください。修理により製品の機能が維持できる場合は、ご要望により有料にて修理いたします。

■ 補修用性能部品の保有期間について

当社はこの製品の補修用性能部品の製造打ち切り後、9年間保有しています。

性能部品とは、その製品の機能を維持するために必要な部品です。

■ アフターサービスについて

ご不明な点はお買い上げの販売店またはアイリスコールにお問い合わせください。

長年ご使用のポータブル冷蔵冷凍庫の点検を！	
<div style="border: 1px solid black; padding: 5px; margin-bottom: 10px;"> 愛情点検  </div> <p>こんな症状はありませんか</p>	<ul style="list-style-type: none"> ● 電源 切/入ボタンを押しても何も反応しない ● 運転しても全く冷えない ● 電源コードが折れ曲がったり、破損している ● 電源コードに触れると電源が切れたり入ったりする ● 本体から焦げ臭いにおいがする <div style="text-align: right; margin-top: 20px;"> <div style="border: 1px solid black; padding: 5px; display: inline-block;">ご使用中止</div> </div>
<p>故障や事故防止のため、電源を切り、コードを抜いて、必ず販売店に点検を依頼してください。</p>	

ポータブル冷蔵冷凍庫 型番 IPD-2B / IPD-3B / IPD-4B

保証書

本書は、お買い上げ日から下記期間内に故障が発生した場合に、下記の保証規定により無料修理を行うことをお約束するものです。

お買い上げ日 ※ 年 月 日		保証期間 お買い上げ日より：1年間 ただし付属品を除く	
お客様	お名前	※販売店	住所・店名
	ご住所 〒 電話 () -		電話 () -

販売店様へ： ※印欄は必ず記入してお渡しく下さい。

保証規定

- 取扱説明書、本体貼付ラベルなどの注意書きにしたがった正常な使用状態で故障及び損傷した場合には、弊社が無料にて修理または交換いたします。
- 保証期間内に、故障などによる無料修理をお受けになる場合には、お買い上げの販売店にて、保証書をご提示のうえ、修理をご依頼ください。
- 保証内容は本製品自体の無料修理に限ります。保証期間内においても、食品など、その他の保証はいたしかねます。
- ご転居や贈答品などで本保証書に記入してある販売店に修理をご依頼になれない場合には、アイリスコールにお問い合わせください。
- 保証期間内におきましても次の場合には有料修理になります。
 - ① 使用上の誤り、不当な修理、改造などによる故障及び損傷
 - ② お買い上げ後の落下などによる故障及び損傷
 - ③ 火災、地震、その他の天災地変による故障及び損傷
 - ④ 一般家庭用以外（たとえば業務用の長時間使用、船舶への搭載など）に使用された場合の故障及び損傷
 - ⑤ お買い上げ後の移動、輸送または什器・備品などとの接触による故障及び損傷
 - ⑥ 本書の提示がない場合
 - ⑦ 本書にお買い上げ年月日、お客様名、販売店名の記入のない場合、あるいは字句を書き換えられた場合
- 本書は日本国内においてのみ有効です。
- 本書は再発行いたしませんので紛失しないよう大切に保管してください。

修理メモ

- ※ この保証書は本書に明示した期間、条件のもとにおいて無料修理をお約束するものです。したがって、この保証書によって保証書を発行しているもの（保証責任者）、及びそれ以外の事業者に対するお客様の法律上の権利を制限するものではありません。保証期間経過後の修理などについてご不明の場合は、お買い上げの販売店またはアイリスコールにお問い合わせください。
- ※ 保証期間経過後の修理、補修用性能部品の保有期間については、「保証とアフターサービス」をご覧ください。

アイリスオーヤマ株式会社

〒980-8510 仙台市青葉区五橋2丁目12番1号
ホームページ <https://www.irisohyama.co.jp/>

製品に関するお問い合わせ（通話料無料）

アイリスコール 0800-919-0770

9:00～17:00（年末年始・会社都合による休日を除く）

●お問い合わせの際は、製品の型番をお調べいただき、取扱説明書・ご購入履歴のわかるもの・メモをご用意をお願いします。

お客様サポート

24時間365日

Web即時回答サービス

