

SaiEL

型番：SLI-RC11
SLI-RC21
SLI-RC31

お米の美味しさをキープする

保冷米びつ ライスクーラー

Rice Cooler

保証書付

この取扱説明書の
巻末に保証書がつ
いています

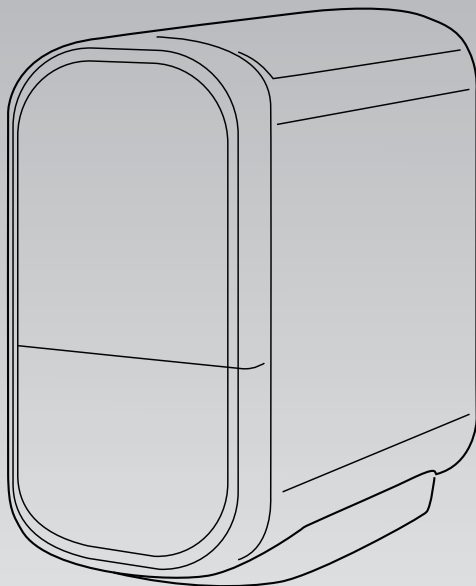

取扱い説明書

- instruction manual -

このたびは、SaiEL保冷米びつライスクーラーをお買い上げいただき、まことにありがとうございます。
事前にこの取扱説明書をよくお読みになり、ご理解した上でご使用ください。また、「安全上のご注意」の内容を必ずお守りください。
本取扱説明書の巻末に製品保証書が添付されていますので、必要事項をご記入の上、大切に保管して下さい。
※イラストはイメージです。実際の外観と異なる場合がございます。
※製品の的外観・仕様は予告無く改変される場合があります。予めご了承ください。
※この製品は日本国内でのみご使用になれます。

This appliance is designed for domestic use in Japan only and cannot be used in any other country.

目次

table of contents

01 安全上のご注意 3

02 ご使用になる前に

2-1. 内容物の確認 6
2-2. 各部名称 7
2-3. 本製品を設置する 8

03 操作方法

3-1. お米の入れ方 9
3-2. 電源の接続 9
3-3. 操作パネルについて 10
3-4. お米の出し方 11

04 お手入れとメンテナンス 12

05 故障かな？と思ったら 14

06 仕様表 15

07 アフターサービスについて 16

製品保証書 巻末

※イラストはイメージです。実際の外観と異なる場合がございます。
※製品の外観・仕様は予告無く変更される場合があります。予めご了承ください。
※この製品は日本国内でのみご使用になれます。

1 安全上のご注意

この項目では、人への危害や財産の損害を防ぐための注意事項を説明しています。
本取扱説明書で使用する各マークには下記の意味があります。

 警告 この表示を無視して誤った取扱いをすると、人が死亡または重傷を負う危険があります。	 注意 この表示を無視して誤った取扱いをすると、人的および物的損害が発生する危険があります。
---	---

■絵表示と絵表示の意味

 してはいけない内容です。	 実行しなければならない内容です。
--	--

警告



- 水のかかりやすい場所や、湿気が多い場所に設置しないでください。
(例) ベランダ、庭、浴室 等々
火災や感電の原因となります。



- 故障が疑われる場合はただちに使用をおやめください。
本製品を落下させた場合、異物が内部に入ってしまった場合、水をかけてしまった場合、煙が出ている、異臭がするなど異常を感知した場合等、故障が疑われる場合はただちに使用を中止し、電源プラグをコンセントから抜いてください。
そのまま使用すると、火災や感電の原因となります。



- 本製品内部に異物を入れないでください。
火災・感電・故障・爆発の原因となります。



- 本製品を分解・改造しないで下さい。コードを切断・加工しないで下さい。
火災・感電・故障の原因となります。





- 水やその他液体、薬品をかけないで下さい。火中に投げ入れないで下さい。
火災・感電・故障の原因となります。本製品が濡れないようご注意くださいほか、湿気の高い環境での使用も避けてください。





- 指定された電源で使用してください。
故障・発熱・火災・感電の原因となります。

 ●火のそばや炎天下の車内、高温多湿な場所での使用・保管をしないでください。
火災・感電・故障・爆発の原因となります。

 ●濡れた手で本機を操作しないでください。また、濡れた手で電源プラグ、コードに触れたり抜き差ししないでください。
感電の原因となります。

 ●本体の上に乗らないでください。
転落してケガをする恐れがあります。

 ●お手入れは、必ず電源を切った状態で行ってください。
感電・ケガの原因となります。

 ●水に入れたり水洗いはしないでください。
発熱・発火の原因となります。

 ●お米を収納した状態で本体を運搬しないでください。
落下してケガをする恐れがあります。

 ●長時間使用しない時は、必ず電源プラグをコンセントから抜いて下さい。
火災・感電の原因となります。

注意

 ●衝撃を与えないでください。
故障の原因となります。

 ●乳幼児の手が届く場所やベットの近くで使用しないでください。
本機が倒れたり、ドアに挟まれたりし思わぬ事故を起こす原因となります。

 ●傾いた場所や棚などの高い場所、不安定な場所に置かないでください。
また、本製品の上に物をのせないでください。
落下や転倒して本体の破損、ケガの原因となります。



●本体側面の吸排気口を布などで塞がないでください。また、本体まわりに通気スペースを確保してください。

熱交換ができなくなり、発熱・故障の原因となります。



●本製品は精密機器です。以下のような場所で使用したり放置すると火災や感電、故障の原因となることがありますのでお避け下さい。

◆砂、ほこり、ちりの多い場所 ◆火の近く ◆温度・湿度の変化が激しい場所



●カバーやドアを閉める時、手を挟まないようご注意ください。

ケガの原因となります。



●電源プラグを抜く時、コードを持たずに、必ず、先端の電源プラグを持って抜いてください。

電源コードが傷み、感電や火災の原因となります。

⚠️その他使用上のご注意

- ご使用になる前に、取扱説明書をよく読んでください。
- 壁から5~10cmを離して設置してください。
- ご使用になる前に、タンクカバーを開け、全てのパーツを取り外した状態で24時間以上換気してからお米を入れてください。（パーツの取り外し方は12~13ページをご参照下さい。）
- 家庭内でのみご使用ください。
- 日本国外で使用しないでください。本製品は日本国内用に設計されています。他国では安全基準などが異なる場合があります。
- 商品の仕様、外観などは予告なく変更する場合があります。
- 製品に関するお問合わせはカスタマーサポートまでお願いします。

【お米の保存について】

- ・お米以外のものを入れないでください。
- ・最大容量以上は入れないでください。冷えなくなりお米の変質などの原因となります。
- ・濡れた米や乾燥不足の米を入れないでください。水分が残ると虫がわく・カビの発生などのトラブルが生じます。
- ・結露水を防止するため、タンクカバーはしっかりと閉めてください。また、タンクカバーを頻繁に開け閉めすることをお避け下さい。
- ・こぼれた米は取り除いてください。ドアのパッキン部に米が挟まると、冷えなくなります。

【結露水について】

- ・湿度が高い時期、本体やタンク内等に水滴が付着している場合があります。布等で拭いてください。※機械の故障ではありません。

【環境温度について】

- ・環境温度が32℃を超えると、保冷効果が低下する場合があります。

免責事項

- 本製品の使用および故障により生じた直接、間接の損害に関し、当社は一切の責任を負いかねますのであらかじめご了承ください。
- 本来の用途以外でのご使用、または業務でのご使用はおやめください。本来の用途以外でのご使用が原因の損害について、弊社は一切責任を負いかねます。
- 本取扱説明書の誤りなどについての補償はご容赦ください。

2 ご使用になる前に

2-1 内容物の確認

パッケージには本体のほかに、各付属品が同梱されています。

本体や付属品を箱から取り出す際には、破損しないよう十分ご注意ください。

※はじめから破損していたり付属品が不足している場合には、ご購入店までお問い合わせください。

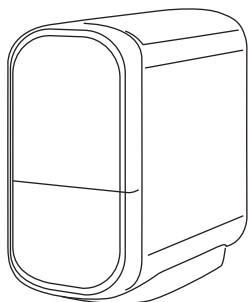

米びつ本体

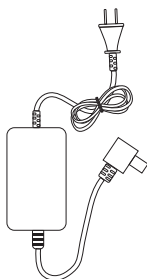

専用ACアダプター

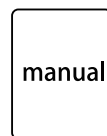

取扱説明書

※SLI-RC21は専用ACアダプターが米出しトレーに入っております。

※イラストはイメージです。実際と異なる場合があります。

※製品の外観や仕様など、予告なく変更する場合があります。

2-2 各部名称

【正面】

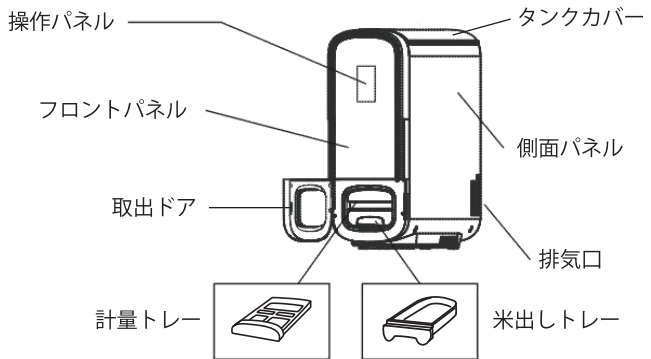

【裏面】

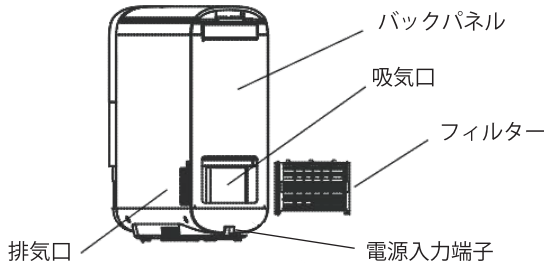

【操作パネル】

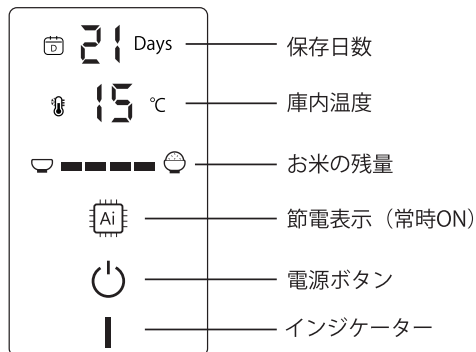

2-3 本製品を設置する

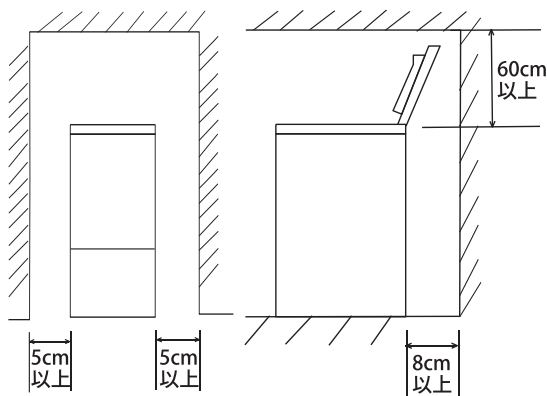

- 本体の周囲には5cm以上、裏面には8cm以上のスペースを空けて設置してください。
本体側面の排気口と裏面の吸気口を絶対にカバーしないでください。熱がこもってしまい冷えなくなります。
- 本体の上に60cm以上のスペースを空けて設置してください。
- 環境温度が32℃以下の場所に設置してください。また、直射日光やストーブの近くなどに設置しないでください。
- 本製品を平坦なところに設置してください。

警告

流し台の下など、空気が流れない場所には絶対に設置しないでください。

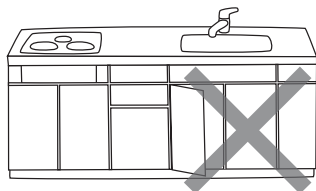

3 操作方法

3-1 お米の入れ方

●タンクカバーを開け、お米を中に入れます。

入るお米の量は、SLI-RC11で約11kg、SLI-RC21で約21kg、SLI-RC31で約31kgです。

※カバーを開ける際は、必ず90°以上開けてください。不用意にカバーが閉じたりするとケガをする恐れがありますのでご注意ください。

※白米以外は入れないでください。玄米、小麦、唐辛子などは絶対に入れないでください。計量器の回転部分に細かいものが入ると、故障の原因となります。

※投入口の上にこぼれたお米や、蓋のパッキン部に挟まれたお米を取り除いてください。

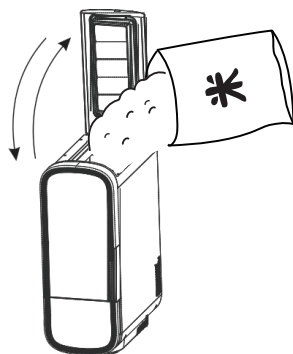

●タンクカバーを閉めます。

タンクカバーはカチッと音がするまで下に押し込んで確実に閉めてください。

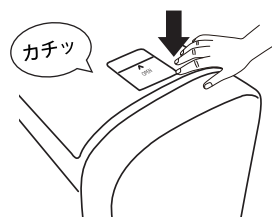

3-2 電源の接続

●電源コードを接続します。

付属のACアダプターを本体裏面にある電源入力端子に接続します。電源コードのプラグを家庭コンセントに差し込みます。

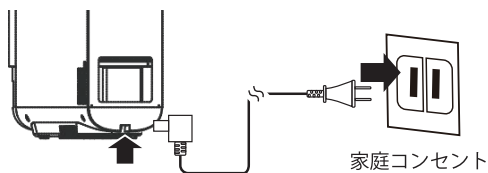

●電源をONにします。

電源コード接続後、操作パネルに電源ボタンが点滅します。



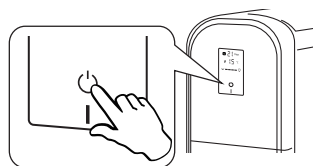

電源ボタンをタッチすると、電源がONになり、冷却運転が自動的に開始します。インジケーターが点灯します。



3-3 操作パネルについて

操作はタッチパネルで行ってください。

各種ボタンや表示の機能は下記の通りです。

 01 Days	お米の保存日数を自動計算します。 手動でリセットするには、電源ボタンを3～5秒長押しします。ピープ音が2回鳴り、日数がリセットされます。
 15 °C	庫内温度を表示します。
	お米の残量目安を表示します。 満量～約50%・・・4つ点灯 約50%～約300g・・・2つ点灯 約300g以下・・・2つ赤く点灯（お米を追加してください。）
	節電表示（常時ON）。 庫内温度が約12℃以上の場合、正常運転となります。 庫内温度が約12℃以下になると、冷却運転が自動停止します。庫内温度が上がる（約16℃以上）と、運転を自動で再開します。
	電源ボタン 電源をON/OFFにするには、電源ボタンをタッチします。 3～5秒長押しすると、保存日数がリセットされます。

（続く）

インジケーター

- ・運転時：黄色点灯
- ・エラー時：赤く点灯、「ピープ」音が3回鳴ります。（故障が解決されたら黄色点灯に戻ります。）

3-4 お米の出し方

- 取出ドアを開け、計量トレーを1回引き出して戻します。

1回の計量は約150g（約1合）です。
計量トレーを再度引くと、もう150gが出ます。

⚠ ご注意

連続して使用（計量）する場合、お米が出終わってから次のお米が内部の計量器に完全に入りきるまで待つて（約2~3秒）から引いてください。

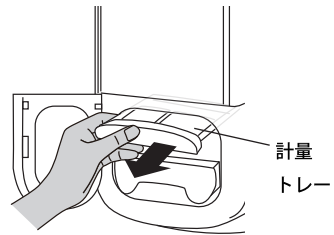

- お米は、米出しトレーの中に入ります。

米出しトレーには、一度に約900g（約6合）まで取り出すことができます。
米出しトレーを出してお米を取ってください。
使用後は必ず米出しトレーを元の位置に戻してください。

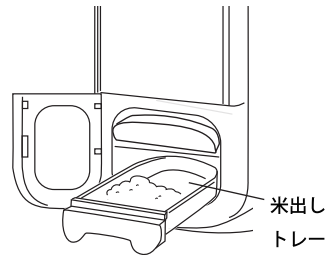

- 取出ドアを確実に閉めてください。

計量精度について

- ・計量トレーを引いて出るお米の量は、お米の種類や搗く方などにより、若干の差が出ます。あくまでも、目安としてお使いください。
- ・また、満量の時と、お米がなくなりかけた時では、計量の差が出ます。

洗米と水加減について

- ・保冷米びつから出したお米は、すみやかに研いてください。冷えたお米をそのまま放置すると、お米がひび割れることがあります。
- ・今までお使いの米びつや計量器などで計ったお米の量と比較したうえ、炊飯時の水加減を調整してください。

4 お手入れとメンテナンス

- ・お手入れは、定期的に行ってください。
- ・お手入れの際は、手袋などの保護器具を着用し、ケガのないようご注意ください。



警告

お手入れをする前に、必ず電源を切り電源プラグをコンセントから抜いてください。

■本体のお手入れ

- ・本体に汚れがついたときに、水で濡らしてかたく絞った布で拭き取ってください。取れにくい汚れは、中性洗剤やキッチン用洗剤等で拭いてください。
- ・水をかけたり、水洗いはしないでください。故障やショートの原因になります。
- ・シンナー、ガソリン、アルコール系を使用しないでください。また、研磨剤等はキズ、錆の原因となりますので使用しないでください。

■米びつ庫内のお手入れ

- ・タンクカバーを開けて中にお米が残っていないことを確認してください。お米が残ったら計量トレーを引いてお米を全部出してください。
- ・庫内の掃除は、空ぶきのみに行ってください。

■計量トレーと米出しトレーのお手入れ

- ・計量トレーは取り外して掃除することが可能です。
- ・庫内のお米や米出しトレーに残っているお米を全部出してください。

(続く)

- 米びつ庫内の底にある脱落防止パーツを指でつまんで上に引っ張って取り外します。
- 米出しトレイと計量トレイを引き出します。
※脱落防止パーツを装着したまま計量トレイを強く引かないでください。故障の原因となります。
- 米出しトレイと計量トレイを水洗いをして完全に乾してください。
※食器洗浄機や乾燥機などを使用しないで下さい。
※50℃以上のお湯を使用しないでください。
- 取り付けの際は、計量トレイを元の位置に戻してから、脱落防止パーツを庫内に装着してください。
※装着の際は、脱落防止パーツを枠の位置に合わせ、カチッと音がするまで四隅を下に押し込んでください。
※脱落防止パーツは必ず取り付けてください。取り付けないとお米が漏れることがあります。

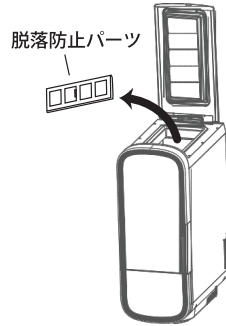

■吸気口とフィルターのお手入れ

- 製品裏面の吸気口に装着されたフィルターを外します。
- 吸気口とフィルターのほこりを柔らかいブラシや掃除機等で掃除してください。
- フィルターを元の位置に戻します。

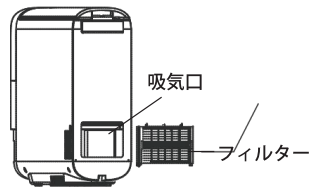

- ※フィルターを外したまま運転しないでください。
- ※吸気口フィルターにホコリやゴミがたまると、冷却能力が低下します。目安としては、1ヶ月に1回お手入れしてください。

5 故障かな？と思ったら

状態	次の点を確認してください
電源が入らない	<ul style="list-style-type: none">・電源コードをしっかりとコンセントに接続しているか確認して下さい。
よく冷えない	<ul style="list-style-type: none">・電源ボタンを押し電源を入れてください。※ディスプレイ画面がつくか確認してください。・タンクカバーや取出ドアがしっかりと閉まっているか確認してください。タンクカバーはカチッと音がするまで確実に閉めて下さい。・電源コードが抜けていないか確認してください。・周囲温度が32℃以下の場所に設置してください。・投入口やタンクカバーパッキン・取出ドアパッキンにお米が残っていないか確認してください。・近くにストーブなどの熱くなるものがないか確認してください。・吸気口・排気口をふさいでいないか確認してください。・吸気口・排気口にほこりが詰まっていないか確認してください。
お米が出ない	<ul style="list-style-type: none">・米びつ内部に異物が入っていないか確認してください。・砕けた白米や玄米・押麦・小麦などを入れていないか確認して下さい。・お米はなくなりましたら追加してください。
お米の量が合わない	<ul style="list-style-type: none">・本体は傾いていないか確認してください。・計量するお米の種類や搗く方などにより、若干の差が出ます。あくまでも、目安としてお使いください。
途中で運転が止まった	<ul style="list-style-type: none">・本製品は省エネ設計で、庫内温度が約12℃以下になると、冷却運転が停止し、庫内温度が上がる（約16℃以上）と、運転を自動で再開します。
タンクカバーの動作が一定しない	<ul style="list-style-type: none">・タンクカバーを90°以上開けた場合、ゆっくりと閉じます。タンクカバーを90°以上開けないと、緩衝機能が作用しません。

うまく動作しないときは、まず上記の項目をチェックしてください。

該当する項目がない場合、または対策を試しても直らない場合は、サポートセンターにご相談ください。

6 仕様表

保冷米びつ
ライスクーラー
3サイズ

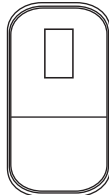

11kg

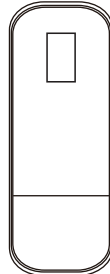

21kg



31kg

商品名	保冷米びつライスクーラー		
型番	SLI-RC11	SLI-RC21	SLI-RC31
米収納量	約11kg	約21kg	約31kg
本体寸法	約268x515x510mm	約268x515x703mm	約268x515x843mm
本体重量	約9kg	約11.5kg	約15.2kg
定格消費電力	約75W	約80W	約90W
一日消費電力 (外気温25℃時) 自社調べ	約0.814kwh	約0.825kwh	約1.246kwh
電源	DC 12V / AC 100~240V 50/60Hz		
計量	約150g		
米出しトレイ	最大約900g (約6合) 取り出せます		
保冷温度	12~16℃ ※環境温度により異なります。		
使用可能環境温度	15~32℃		
電源コード長さ	約1.4M		

7 アフターサービスについて

①保証書

この取扱説明書には保証書がついています。保証書はお買上げの販売店で「販売店名・お買上げ日」等の記入をご確認のうえ、内容をよくお読みの後、大切に保管してください。保証期間はお買上げ日より1年間です。

②初期不良について

本体や付属品がはじめから破損、または不足している場合は、購入日と購入店を証明できる書類をご用意のうえ、14日以内に販売店または下記サポートセンターまでご連絡ください。14日を過ぎての交換依頼には応じられませんのでご了承ください。

③修理を依頼される時

※保証期間中は製品に保証書を添えてお買上げ販売店へご持参ください。保証規定の記載内容により、無料修理致します。

※保証期間経過後の修理は、修理すれば使用できる製品については有料で修理を承ります。

※保証期間内外に関わらず、当社に直接お送り頂く際の送料は、お客様負担とさせていただきます。

※この保証書は、本書に明示した期間、条件のもとにおいて無料修理をお約束するものです。従ってこの保証書によって、お客様の法律上の権利を制限するものではありませんので、保証期間経過後の修理等についてご不明な場合は、お買上げの販売店、または下記サポートセンターにお問い合わせください。

● お願い

一度ご使用になった製品は、返品をお受けすることができませんのであらかじめご了承ください。

ただし、あきらかに不備、不良と認められた製品につきましては、代替品と交換する準備がございます。

その他の責任は一切、お受けすることができませんのであらかじめご了承ください。

お取扱い方法についてのご相談およびアフターサービスのご案内

サポートセンター
電話番号

050-1267-4328

サポートメール

support@saiel.co.jp

受付時間：10:00～12:00、13:00～17:00（土、日、祝祭日および当社規定休業日を除く）

お問い合わせの際、製品型番と購入先をお伝え頂くと、
対応がスムーズになります。

製品保証書

持込修理

<保証規定>

このたびは、SaiELの保冷米びつ ライスクーラーをご購入頂きありがとうございます。当社ではアフターサービスを提供することを保証いたします。お客様の権益を保護するため、下記の文章をご覧ください。

①ご購入日から1年以内に正常なご使用で故障が発生した場合、製品と、保証書をご持参のうえ、お買い上げ販売店にお申しつけください。当社無料修理保証規定に基づき無償で本体を修理、または新品と交換いたします。

②本体以外の付属品については、初期不良時の交換のみ無償対応いたします。(購入日より14日以内)

③本製品をネットオークション、またはそれに類する条件で入手した場合は製品保証の対象外となります。

④本製品を他者から譲り受けた場合、製品保証の対象者は購入者本人となります。当保証規定に基づき修理や初期不良交換の依頼は購入者本人(購入したことを証明し得る者)が行う必要があります。

⑤保証期間でも次のような場合には有料修理となります。

※使用上の誤り、または改造や不当な修理による故障または損傷。

※お買い上げ後の取付場所の移動、落下、引越し、輸送等による故障または損傷。

※火災、地震、水害、落雷、その他天災地変ならびに公害や異常電圧その他の外部要因による故障または損傷。

※業務用としての使用、船舶への搭載など一般家庭用以外に使用された場合の故障または損傷。

※本書の提示がない場合。

※本書にお買い上げ年月日、お客様名、販売店名の記入のない場合、あるいは字句を書き換えられた場合。

⑥本書は日本国内においてのみ有効です。Effective only in Japan.

●所定記入欄が空欄のままですと、本書は有効とはなりません。記入のない場合はただちにお買い上げの販売店へお申し出ください。

●太枠線内はご購入後、お客様自身でご記入ください。

●本書は再発行いたしませんので紛失しないよう大切に保管してください。

保証書

製品名:

保冷米びつ ライスクーラー

型番: SLI-RC11/SLI-RC21/SLI-RC31

保証期間(お買い上げ日より): 1年

お買い上げ日: 年 月 日

お客様様

フリガナ

お名前:

様

ご住所: 〒 -

電話番号: () -

【販売店】

お客様へ: お買い上げ後保証書を記入し、大切に保管してください。

お買い上げ先:

お買い上げ注文番号:

サポートセンター

販売元

SaiEL International Co.,Ltd.

〒332-0035 埼玉県川口市西青木 1-3-6



受付時間: 月~金 10:00~12:00 13:00~17:00

※土日、祝祭日はお休みを頂いております。

TEL: 050-1267-4328

メール: support@saiel.co.jp

SaiEL

発売元

SaiEL International Co.,Ltd.
〒332-0035 埼玉県川口市西青木 1-3-6

MADE IN CHINA