

✂ マネージメントチェアNB組立説明書

この度は弊社商品をお買い求めいただきありがとうございます。組立てる前にこの説明書を必ずお読みになり、組立てを行ってください。組立て後は組立説明書は大切に保管してください。

組立て完成図



注意事項

- ・この商品は一人用です。二人以上で座らないでください。破損や思わぬケガの原因となります。
- ・片方、両方に関わらず、肘を取り外した状態でのご使用はおやめください。
- ・椅子に立ってのご使用は、危険ですのでおやめください。
- ・座面の先端や逆向きに座ったり、座面以外のところに座ることはおやめください。
- ・半年に一度、ボルトが緩んでいないか点検してください。ボルトが緩んだ状態でのご使用はおやめください。
- ・組立説明書にもとづいて、組立て・設置を行ってください。
- ・周りに何も無いことを確認してから、組立て作業を行ってください。

組立用部品一覧

組立て前に、組立部品がすべてあるかどうかご確認ください。

○お客様にご用意いただくもの・・・手袋

①本体

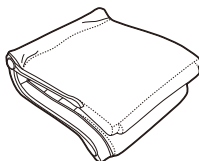

(背もたれ・座面が一体になっています)

②レッグフレーム

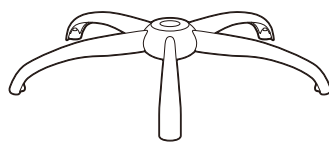

③座面ブラケット

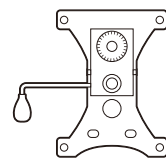

④肘(左右)

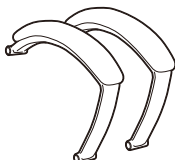

⑤ガスシリンダー



⑥キャスター(5個)

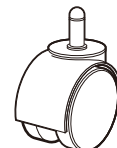

⑦ボルトM6×20mm(4本)



⑧ボルトM6×80mm(4本)

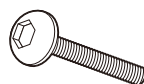

⑨ボルトキャップ(4個)



⑩六角レンチ



組立て

手順1

②レッグフレームに⑥キャスターを差し込みます。
計5カ所に取付けます。

安全のため、手袋を着用してから作業を進めてください。

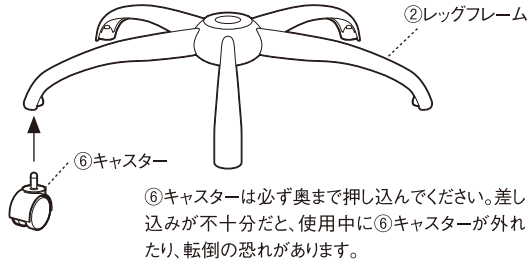

手順2

⑤ガスシリンダーを②レッグフレームに取付けます。
②レッグフレームの中央の穴に合わせて差し込んでください。

⑤ガスシリンダーは垂直に取付を行ってください。
後で抜けることの無い様しっかり押し込みます。

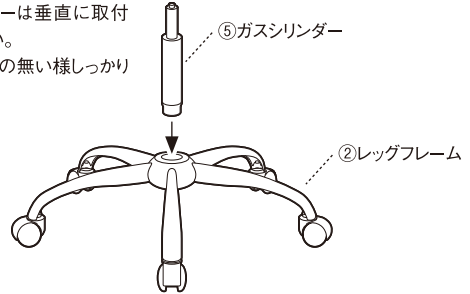

手順3

①本体に③座面ブラケットを取付けます。⑦ボルトM6×20mm(4本)を使用します。③座面ブラケットは座面の裏側に取付けます。

ボルトは仮止めてから
しっかり締めてください。

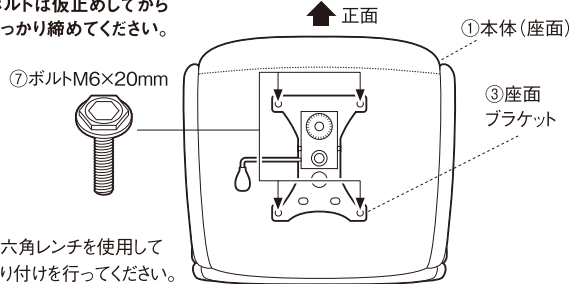

手順4

①本体を開いて、背もたれと座面を展開します。①本体は二つ折りの状態になっており、開いて90度以上角度がつくようにします。

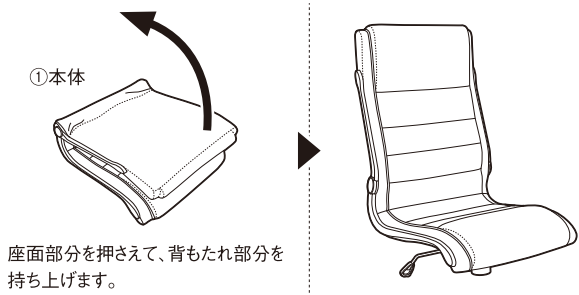

手順5

座面と背もたれに④肘(左右)を取付けます。⑧ボルトM6×80mm(4本)を使用します。

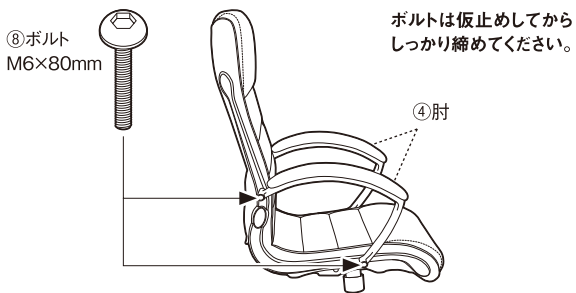

手順6

④肘を取付けたボルト部分に、⑨ボルトキャップ(4個)をはめ込みます。左右の肘、計4カ所です。

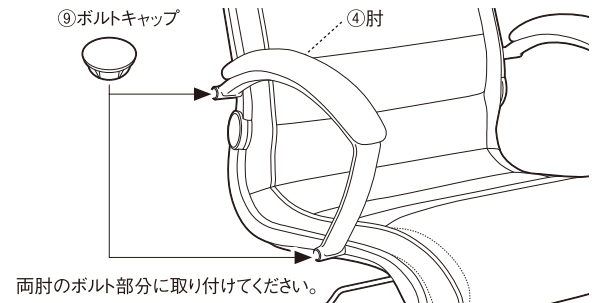

手順7

チェア本体の③座面ブラケットに⑤ガスシリンダーを差し込んで下さい。まっすぐに差し込むように注意して、取付けを行ってください。

固定が不十分だと、チェアを持ち上げる際に抜け落ちる場合があります。

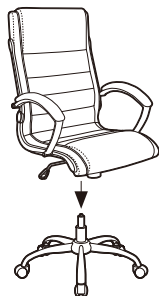

手順8

チェア裏側の背もたれと座面のつなぎ部分を、マジックテープで貼付けて完成です。

