

組立て方 イラストはNO.60-4HTですが、他の品番も同じ要領で組立ててください。組立て、設置は、必ず二人で行ってください。

1 シェルフ取付けの位置決め

ボールに刻まれた溝がシェルフの位置になります。それぞれのボールに同じ高さの印を付けてと組立てやすくなります。

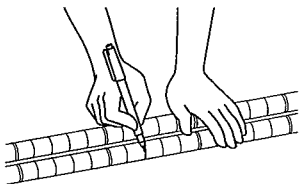

※溝を合わせる目安として、各ボールに等間隔に二本線が付いています。その二線間のところは上側に印を付けて取付けてください。

5 各段のシェルフの取付け

下の段から順に取付けます。

ハーフウッドシェルフのそれぞれのリングに、スリーブを取付けたボールを差し込みます。

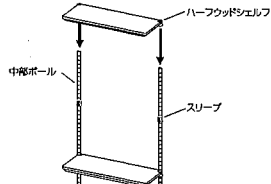

※詳しくは「シェルフの取付け方」を参照してください。

2 スリーブの取付け

※スリーブは各取付け時に取付けます。

スリーブをボールの溝にはまるように取付けます。取付けた後、スリーブが上下に動かないことを確認します。

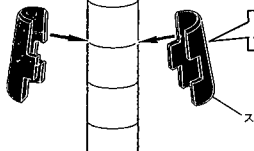

△注意
このマークが上になるようにTOP取付けます。

スリーブ

※詳しくは「スリーブの取付け方」を参照してください。

3 最下段のシェルフの取付け

ハーフウッドシェルフのそれぞれのリングに、スリーブを取付けた下部ボールを差し込みます。

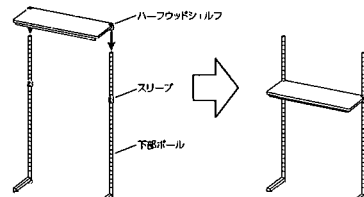

※詳しくは「シェルフの取付け方」を参照してください。

4 ボールの連結

中部ボールに付いているジョイントを下部ボールのジョイント受け部分にねじ込みます。

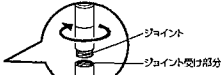
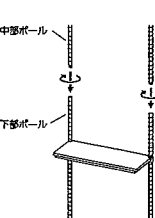

△注意
ボールを連結する際は、必ず平面に取付けてください。斜めに取付けるとジョイントがボールに入らなくなります。

△注意
ボールの底縁部にスリーブを取付けてください。

6 各段のシェルフの差込みとテンションボールの取付け

スリーブを取付けないで、テンションボールに全てのハーフウッドシェルフを差し込みます。その後、テンションボールに付いているジョイントを中部ボールにねじ込むように取付けます。

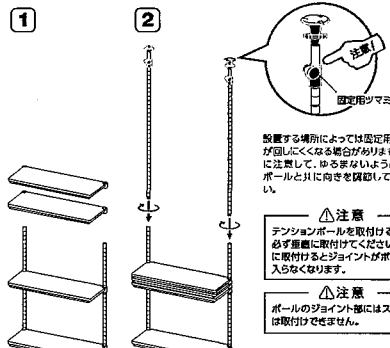

設置する場所によっては固定用ツマミが回らなくなる場合があります。おきに注意して、ゆるまないように下部ボールと共に向きを確認してください。

△注意
テンションボールを取付ける際は、必ず裏面に取付けてください。斜めに取付けるとジョイントがボールに入らなくなります。

△注意
ボールのジョイント部にはスリーブは取付けできません。

7 各段のシェルフの取付け

上の段から順に取付けます。

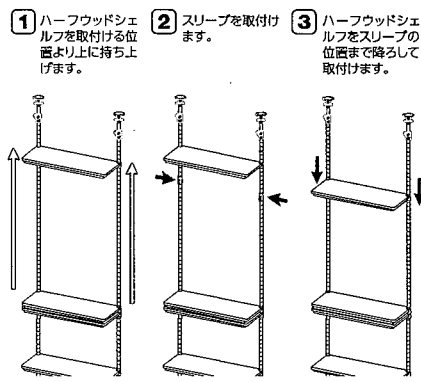

- 1 ハーフウッドシェルフを取付ける位置より上に持ち上げます。
- 2 スリーブを取付けます。
- 3 ハーフウッドシェルフをスリーブの位置まで降ろして取付けます。

8 シェルフの固定

ハーフウッドシェルフの外側を持って、確実に押し込みます。その場合、中の木製部分に力を加えたり、たたくようなことはお止めください。

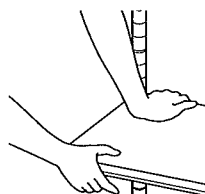

9 完成

シェルフ類は自由に位置を調節できます。

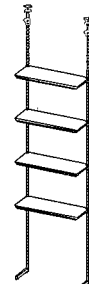
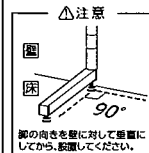

△注意
設置する場所の天井がしかりしていることを必ず確認してください。

△注意
本取組が水平・垂直に設置されているのを必ず確認してください。傾いている場合は、アジャスターやテンションボールを調整してください。

△注意
一度天井に設置した状態から、各段の高さを変える時は必ず設置した場所からはずして作業を行ってください。

※設置方法は「テンションのかけ方」を参照してください。

テンションのかけ方

1 中のスライドボールをのぼす

①テンションボールの中にあるスライドボールを天井までのぼします。

②天井押し当て部を天井に押し当てます。

③押し当てた状態で固定用ツマミでスライドボールをしっかり固定します。



2 ボール本体の固定

テンションアジャスターを調整して、天井押し当て部をさらに押し当てるようにします。

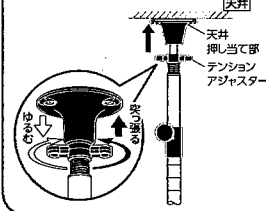

3 ネジを使用する場合

より安定させる場合には、天井押し当て部を付属のネジとワッシャーで固定してください。

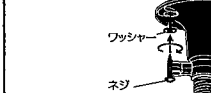

共通説明書

スリーブの取付け方

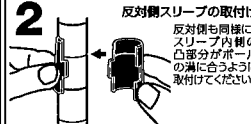
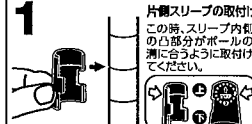

シェルフの取付け方

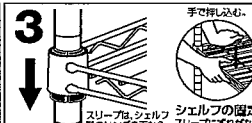
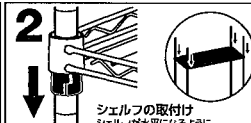
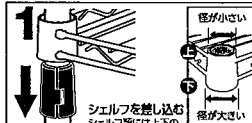

ボールの上下連結がうまくいかない場合

ジョイントが斜めに入っている可能性があります。その場合は、ジョイントを布等で覆った上でペンチ等で挟み、下図の方向へ回して取外してください。その後、取外したジョイントを垂直に取付け直ししてください。



アジャスターについて

アジャスターを回して、全ての脚が接地するように調整してください。その後、必ず本体が水平になっていることをご確認ください。

