

M-WORKS

型番：MW-MHC66

保証書付

この取扱説明書の
巻末に保証書がつ
いています

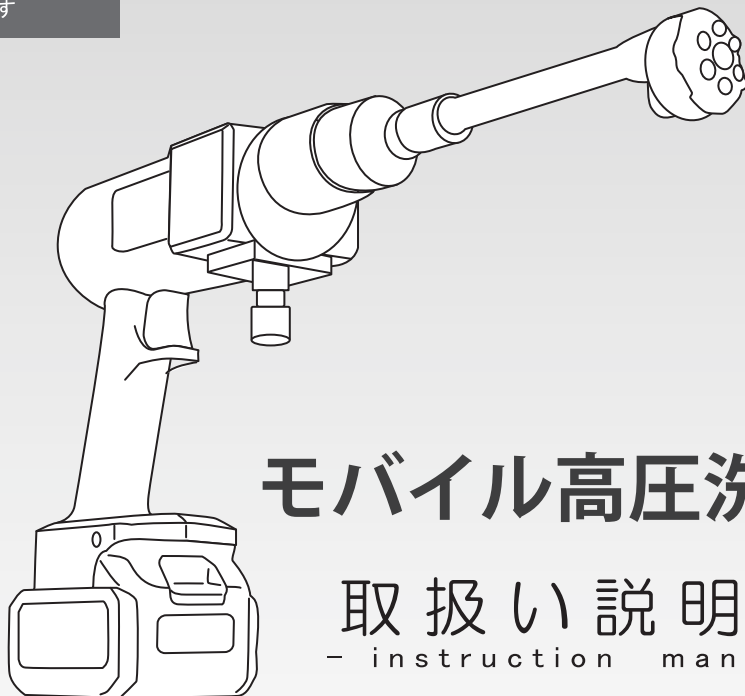

モバイル高圧洗浄機

取扱い説明書

- instruction manual -

このたびは、M-WORKSのモバイル高圧洗浄機をお買い上げいただき、まことにありがとうございます。事前はこの取扱説明書をよくお読みになり、ご理解した上でご使用ください。また、「安全上のご注意」の内容を必ずお守りください。

本取扱説明書の巻末に製品保証書が添付されていますので、必要事項をご記入の上、大切に保管してください。

※イラストはイメージです。実際の外観と異なる場合がございます。

※製品の的外観・仕様は予告無く改変される場合があります。予めご了承ください。

※この製品は日本国内でのみご使用になれます。

This appliance is designed for domestic use in Japan only and cannot be used in any other country.



■ 目次

table of contents

01 安全上のご注意	3
-------------------------	---

02 ご使用になる前に

2-1. 内容物の確認	6
2-2. 各部名称と働き	7

03 ご使用方法

3-1. 充電する	8
3-2. バッテリーを装着する	9
3-3. マルチノズルを取り付ける	9
3-4. ホースを取り付ける	11
3-5. 噴水のしかた	12
3-6. 洗剤ボルトの使い方	13

04 お手入れについて	14
--------------------------	----

05 故障かな？と思ったら	15
----------------------------	----

06 仕様表	16
---------------------	----

07 アフターサービスについて	17
------------------------------	----

ラスト 製品保証書	巻末
------------------------	----

※イラストはイメージです。実際の外観と異なる場合がございます。
※製品の的外観・仕様は予告無く変更される場合があります。予めご了承ください。
※この製品は日本国内でのみご使用になれます。

1 安全上のご注意

この項目では、人への危害や財産の損害を防ぐための注意事項を説明しています。

本取扱説明書で使用する各マークには下記の意味があります。

 警告 この表示を無視して誤った取扱いをすると、人が死亡または重傷を負う危険があります。	 注意 この表示を無視して誤った取扱いをすると、人的および物的損害が発生する危険があります。
---	---

■絵表示と絵表示の意味

 してはいけない内容です。	 実行しなければならない内容です。
--	--

警告

-  ●ノズル先端をのぞき込んだり手や足をかざしたりしない。
高圧水を目に受けると失明、また手や足に受けるとケガをするおそれがあります。
- ペットや人に使用しない。
死亡・ケガの原因になります。

-  ●指定された電源で使用する。
付属の AC アダプターでご使用ください。

-  ●本製品を分解・改造しない。コードを切断・加工しない。
火災・感電・故障の原因になります。故障の際はご自分で修理や点検をなさらず、販売店またはサポートセンターにお問い合わせください。

-  ●本体や充電電池に水やその他液体、薬品をかけない。火中に投げ入れない。
火災・感電・故障・爆発の原因になります。本製品が濡れないようご注意ください。湿気の高い環境での使用も避けてください。

-  ●本製品内部に異物を入れない。
火災・感電・故障・爆発の原因になります。

-  ●高温になる場所、直射日光の当たる場所、乳幼児の手が届く場所で充電・保管しない。

- 故障が疑われる場合はただちに使用をおやめください。



本製品を落下させた場合、異物が内部に入ってしまった場合、水をかけてしまった場合、煙が出ている、異臭がするなど異常を感知した場合等、故障が疑われる場合はただちに使用を中止し、販売店またはサポートセンターへご連絡ください。
そのまま使用すると、火災や感電の原因となります。



- 指定以外の充電電池を使用しない。



- 濡れた手で本機を操作しない。また、濡れた手で電源プラグ、充電電池に触れたり抜き差ししない。
感電の原因となります。



- 電解液が漏れたり、異臭がする時は、直ちに火気から遠ざける。
引火するおそれがあります。
電解液が皮膚や衣服についた時は、すぐに洗い流す。
皮膚炎や衣服の損傷のおそれがあります。



- 必ず明るい場所で使用する。
作業する時に、周囲に人やペットがいないことを確認してください。事故の原因になります。特に子供がいるところでは作業しないでください。



- 電線、水道管、ガス管などの埋没物があるところでは十分に注意する。



- 引火性のもの（ガソリン、ベンジン、シンナーなど）や可燃性ガス（LP ガス、フロンガスなど）の近くで使用しない。
火災・事故の原因になります。



- 乳幼児に電源プラグをなめさせない。
けがや感電の原因になります。

注意



- 傾いた場所や棚などの高い場所、不安定な場所に置かない。
落下して本体の破損、ケガの原因になります。



- 窓、柱、壁、樹木など壊れやすいものに噴射するときは、距離を調整する。割れや表面の荒れ、剥がれなど破損の原因になります。



- 充電が完了すると、直ちに電源コードを抜く。



- 食品や調理器具には使用しない。オイルや錆が混入して健康に影響を与える場合があります。



- 40℃以上の水を使用しない。故障の原因になります。



- 本体に水が入っていない状態での操作は、1分以上行わない。故障の原因になります。



- 本製品を使用する際に、両手でしっかりと持って使用する。転倒・けが・故障の原因になります。



- 下記の場所で使用しない。
・屋内 ・通気の悪い場所 ・温度が0℃以下の場所



- 水道水以外は使用しない。塩素系カビ取り剤、クレンザーなどを使用しない。故障の原因になります。



- 本体の上に乗ったり、重いものを載せたり、衝撃を与えたりしない。変形・破損・故障の原因になります。

免責事項

●洗淨は自己責任で行う

高圧洗淨により洗淨対象の塗装のはがれ／変色、損傷、破損などが起こったとき、または取説に記載の正しい操作方法を守らずケガをしたとき、当社では責任を負いません。

●本来の用途以外でのご使用はおやめください。

本来の用途以外でのご使用が原因の損害について、弊社は一切責任を負いかねます。

⚠ その他使用上のご注意

- ご使用前に必ず取扱説明書をよくお読みの上ご使用ください。
- 商品の仕様、外観などは予告なく変更する場合があります。
- 製品に関するお問合せはカスタマーサポートまでお願いします。
- 使用後は、毎回お手入れをして下さい。
- 使用後は、給水ホースを外し、本体および付属品内の水を抜いてください。

2 ご使用になる前に

2-1 内容物の確認

パッケージには本体のほかに、各付属品が同梱されています。

本体や付属品を箱から取り出す際には、破損しないよう十分ご注意ください。

※はじめから破損していたり付属品が不足している場合には、ご購入店までお問い合わせください。

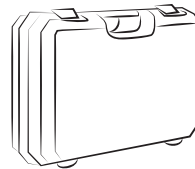
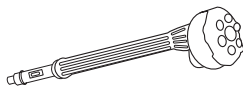
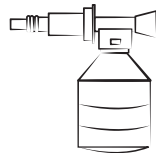
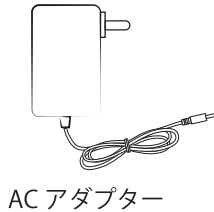
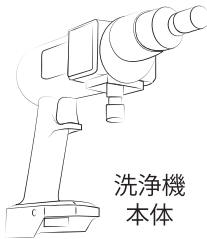

※ イラストと実際の現物が異なる場合がございます。

※はじめから破損していたり付属品が不足している場合には、17 ページを参照の上、ご購入店、またはサポートセンターにお問い合わせください。

2-2 各部名称と働き

●本体

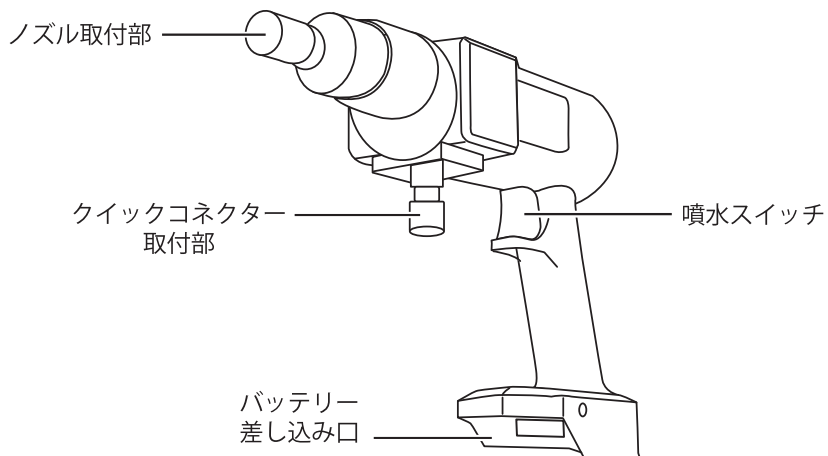

●バッテリー

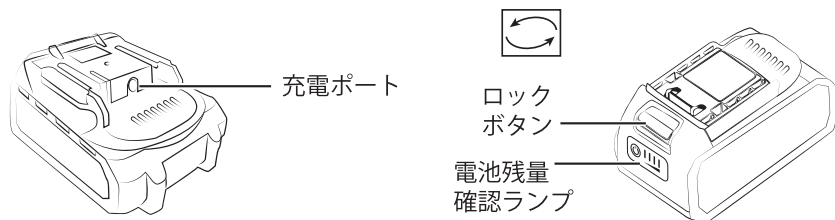

●ACアダプター

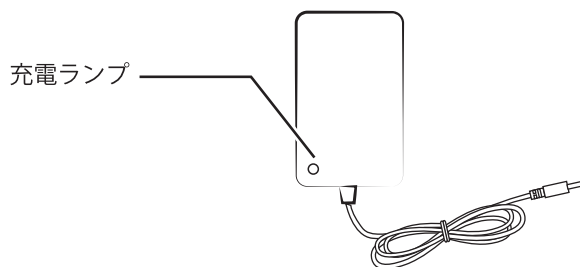

3 ご使用方法

3-1 充電する

- ①付属の AC アダプターの端子をバッテリーの充電ポートに差し込みます。
- ②AC アダプターの電源プラグをコンセントに接続します。
AC アダプターの充電ランプが赤く点灯します。
充電完了後、ランプが緑点灯します。

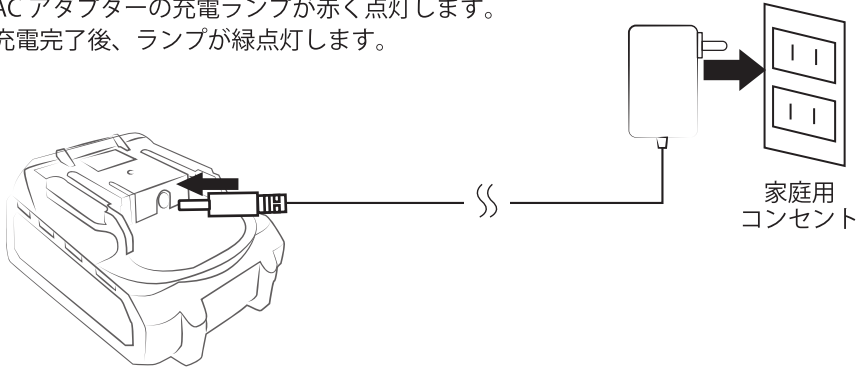

●バッテリー残量の確認

バッテリーの残量確認ボタンを押すと、残量確認ランプが点灯して残量の目安が表示されます。

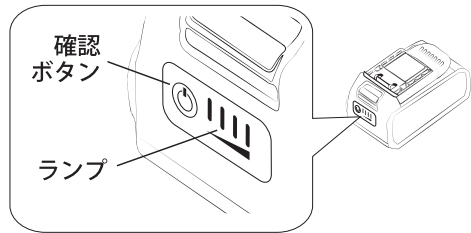

ランプ点灯状況 (●点灯 ○消灯)	電池残量目安
● ● ● ●	75%~100%
● ● ● ○	50%~75%
● ● ○ ○	25%~50%
● ○ ○ ○	25% 未満 (充電をしてください。)

●使用済みのバッテリーについて

- ・取り外して最寄りの電池リサイクル協力店にお持ちください。一般家庭ごみとして捨てないでください。
- ・取り外したバッテリーは、コネクターなどの端子部分をテープで絶縁してください。

3-2 バッテリーを装着する

・バッテリー差し込み口に、図①のように、バッテリーを差し込んでください。
※バッテリーの向きを注意してください。

・外す時は、図②のように、①ロックボタンを押しながら、②バッテリーを取り外してください。

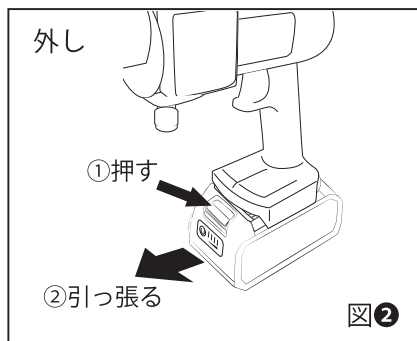
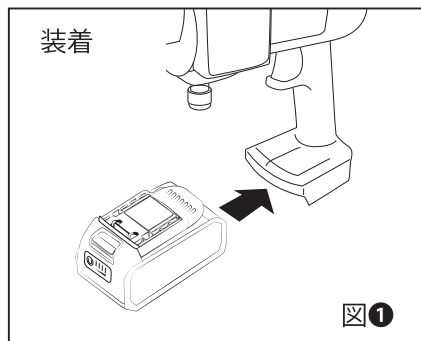

3-3 マルチノズルを取り付ける

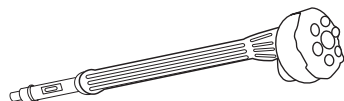

6in1 マルチノズル

続き→

マルチノズルを本体に押し込んで (①)、ノズルの凸部と本体の穴の位置を合わせるようにノズルを回します (②)。

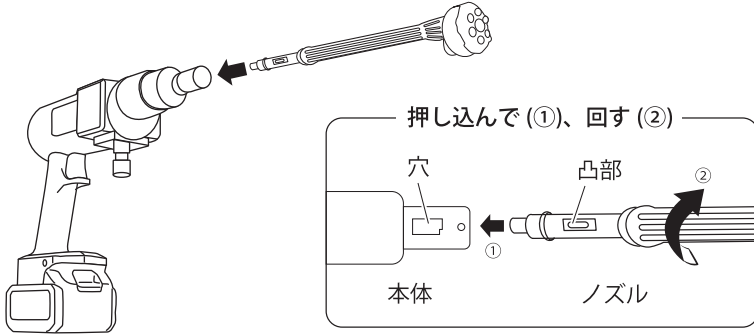

ご注意

取り付け後、各部を軽く引っ張り、確実に取り付いていることを確認してください。確実に取り付けていないと使用中に各部が外れ、高圧水が噴出し、ケガの原因になります。

●6in1 ノズルのモード切替

マルチノズルの先端の可動部を回すことで放水タイプを切り替えることが可能です。※回す時は、カチッという音がして▲印とアイコンが重なる位置に合わせて使用してください。

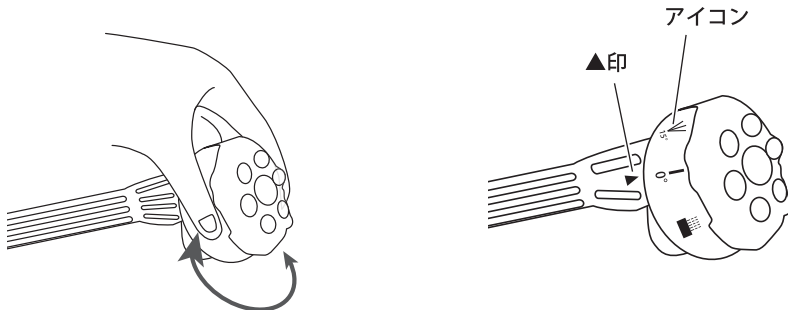

続き→

放水タイプが6つあります。
お好みのモードに切り替えてご使用ください。

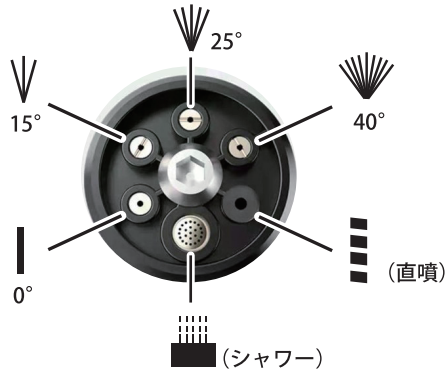

3-4 ホースを取り付ける

- 付属のフィルターを給水ホースに取り付けます。

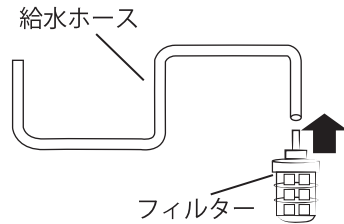

- クイックコネクター下部のジョイント部を図 a のように回して取り外しホースを通しコネクター内部にしっかりと奥まで固定します (図 b)。
- ジョイント部を元の位置に戻します (図 c)。



図 a



図 b

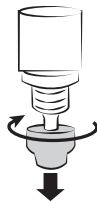

図 c

続き→

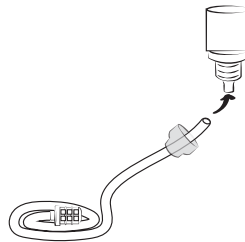
- 給水ホースのコネクター側を本体に取り付けます。
- フィルター側のホースを水に入れます。

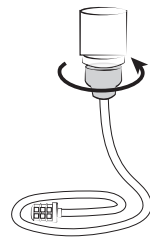
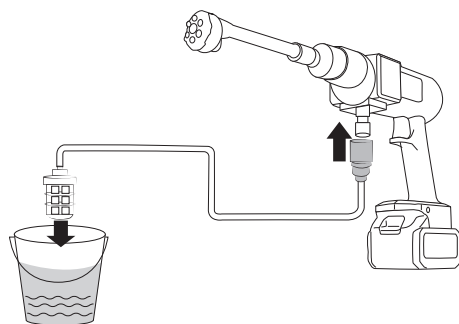

※水道水を使用してください。塩分濃度の高い水、井戸水などは使用しないでください。

※フィルターが常に水面の下にある様にセットしてください。フィルターが水面上にあると水を組み上げにくくなります。

3-5 噴水のしかた

警告

- ノズル先端をのぞき込んだり手や足をかざしたりしない。
高圧水を目に受けると失明、また手や足に受けるとケガをするおそれがあります。
- ペットや人に使用しない
死亡・ケガの原因になります。

続き→

- ノズルを洗浄するものへ向けます。
 - 両手でしっかりと支えてください。
 - 噴水スイッチを押し付けると高压水が出ます。
 - 噴水スイッチを離すと水が止まります。
- ※スイッチを押した直後は、ホース内に空気がたまっているため、水が安定して出るまで30秒ぐらいかかります。

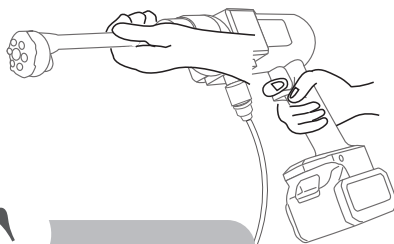

！
ご注意：水が入っていない状態での操作はしないでください。

- 洗浄対象からノズル先端までの距離を確認します。最初は約30cmの距離にしてください。もしくは、洗浄対象の目立たないところで洗浄を試し、問題がないことを確認します。

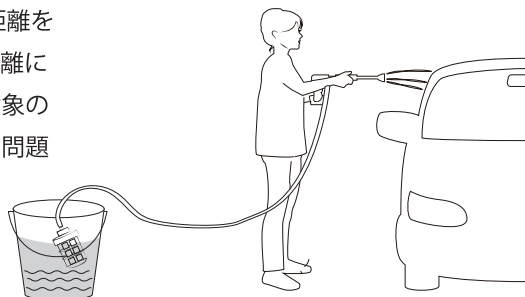

3-6 洗剤ボルトの使い方

※本体にマルチノズルを既に取り付けた場合、ノズルを外してから洗剤ボトルを取り付けてください。

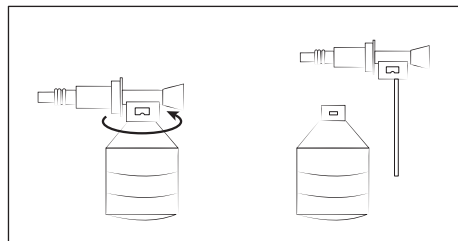

- ・洗剤ボトルの蓋を反時計回りに回し取り外します。

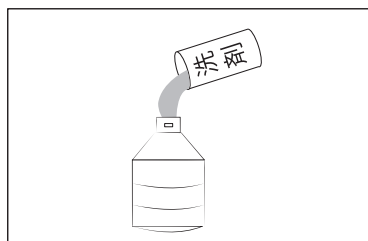

- ・洗剤をボトルに入れます。

続き→

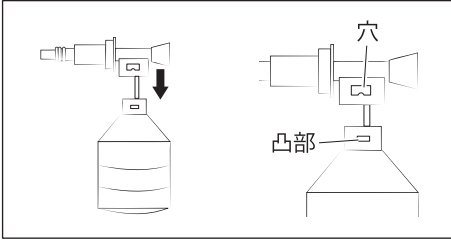

- 蓋を閉じます。(蓋にある穴とボトルにある凸部の位置を合わせて回してください。)

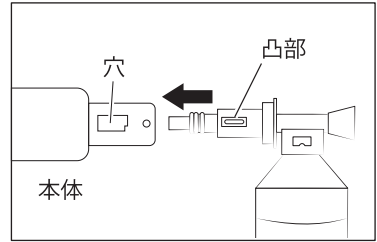

- セットした洗剤ボトルを本体に押し込んで、ボトル蓋の凸部と本体の穴の位置を合わせるように回します。

4 お手入れについて

警告

- お手入れをする際、必ず操作を止め、バッテリーを本体から外してから行ってください。
- 水をかけないでください。感電・故障・ケガの原因になります。

①ホースとフィルターを水から出します。

②噴水スイッチを押して水を抜きます。

水が出なくなったことを確認後、操作を止め、バッテリーを外します。

③付属品を取り外します。

• クイックコネクターを下に引いて取り外してください。

※コネクターを外すときに水が噴出したり垂れたりすることがあります。

• マルチノズルを押し付けながら②の矢印の方向に回して外します。

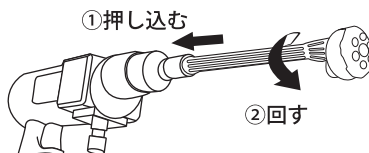

続き→

④お手入れをする

【本体】乾いた布で水滴や汚れを拭き取ってください。

【ノズル】ノズルが詰まった時は、細い棒などをノズルの穴に差し込んで掃除してください。

【フィルター】水洗いをしてください。

【長時間使用しない場合】

- ・ AC アダプターをコンセントから抜きバッテリーを外した状態で保管してください。
- ・ ほこりや湿気などが無い、子供の手の届かない、直射日光が当たらない場所で保管してください。

【廃棄について】

- ・ 廃棄の際は、各自自治体の廃棄区分に従ってください。

5 故障かな？と思ったら

状態	次の点を確認してください
動作しない	①バッテリーが正しく装着しているか確認してください。 ②バッテリー残量確認ボタンを押し、残量を確認してください。 残量不足の場合、充電をしてください。
バッテリーが充電できない	①使用直後にバッテリーが熱くなっています。しばらく待ってから充電をしてください。 ②AC アダプターのプラグがコンセントに確実に差し込まれているか確認してください。 ③必ず付属の AC アダプターで充電をしてください。
噴射が止まる	①バッテリー残量を確認してください。 ②ノズルが詰まっていないか確認してください。詰まった場合は掃除をしてください。 ③フィルターが水面下にあることを確認してください。
本体が振動する	①給水ホースに空気が入っています。振動が収まるまで噴射を続けてください。 ②水に不純物が混じています。きれいな水道水を使用して下さい。

続き→

状態	次の点を確認してください
水が出ない / 水圧が安定しない	①本体内のポンプに空気をかんでいる可能性があります。接続部が緩んでいないか確認してください。 ②ホースのコネクターやノズル接続部から水が漏れていないか確認してください。 ③給水ホースをまっすぐにしてください。 ④フィルターが水面下にあることを確認してください。

うまく動作しないときは、まず上記の項目をチェックしてください。該当する項目がない場合、または対策を試しても直らない場合は、サポートセンターにご相談ください。

6 仕様表

商品サイズ	約450×255×90mm (ノズル・バッテリーセット時)
商品重量	約1400g (ノズル・バッテリーセット時)
吐出水量	約3.0 L/min
最大水圧	28bar
消費電力 (充電時)	21W
連続使用可能時間	35~70分 ※使用環境により異なります。
給水ホース長さ	5 M
給水許容温度	0℃~40℃
【バッテリー】	
種類	リチウムイオン電池
定格電圧	18.5V
定格容量	3600mAh 66.6Wh
充電時間	約4時間
【AC アダプター】	
入力	AC 100~240V 50/60Hz MAX 1 A
出力	DC 21V 1 A

※製品仕様および外観は改良のため、予告なく変更することがあります。

7 アフターサービスについて

①保証書

この取扱説明書には保証書がついています。保証書はお買上げの販売店で「販売店名・お買上げ日」等の記入をご確認のうえ、内容をよくお読みの後、大切に保管してください。保証期間はお買上げ日より1年間です。

②初期不良について

本体や付属品がはじめから破損、または不足している場合は、購入日と購入店を証明できる書類をご用意のうえ、14日以内に販売店または下記サポートセンターまでご連絡ください。14日を過ぎても交換依頼には応じられませんのでご了承ください。

③修理を依頼される時

※保証期間中は製品に保証書を添えてお買上げ販売店へご持参ください。保証規定の記載内容により、無料修理致します。

※保証期間経過後の修理は、修理すれば使用できる製品については有料で修理を承ります。

※保証期間内外に関わらず、当社に直接お送り頂く際の送料は、お客様負担とさせていただきます。

※この保証書は、本書に明示した期間、条件のもとにおいて無料修理をお約束するものです。従ってこの保証書によって、お客様の法律上の権利を制限するものではありませんので、保証期間経過後の修理等についてご不明な場合は、お買上げの販売店、または下記サポートセンターにお問い合わせください。

●お願い

一度ご使用になった製品は、返品をお受けすることができませんのであらかじめご了承ください。

ただし、あきらかに不備、不良と認められた製品につきましては、代替品と交換する準備がございます。その他の責任は一切、お受けすることができませんのであらかじめご了承ください。

お取り扱い方法についてのご相談およびアフターサービスのご案内

サポートセンター

電話番号

050-1267-4328

サポートメール

support@saiel.co.jp

受付時間:10:00~12:00、13:00~17:00 (土、日、祝祭日および当社規定休業日を除く)

お問い合わせの際、製品型番「MW-MHC66」と購
入先をお伝え頂くと、対応がスムーズになります。

製品保証書

持込修理

〈保証規定〉

このたびは、M-WORKS のモバイル高压洗浄機をご購入頂きありがとうございます。当社ではアフターサービスを提供することを保証いたします。お客様の権益を保護するため、下記の文章をご覧ください。

①ご購入日から1年間以内に正常なご使用で故障が発生した場合、製品と、保証書をご持参のうえ、お買い上げ販売店にお申し付けください。当社無料修理保証規定に基づき無償で本体を修理、または新品と交換いたします。

②本体以外の付属品については、初期不良時の交換のみ無償対応いたします。(購入日より14日以内)

③本製品をネットオークション、またはそれに類する条件で入手した場合は製品保証の対象外となります。

④本製品を他者から譲り受けた場合、製品保証の対象者は購入者本人となります。当保証規定に基づく修理や初期不良交換の依頼は購入者本人(購入したことを証明し得る者)が行う必要があります。

⑤保証期間でも次のような場合には有料修理となります。

※使用上の誤り、または改造や不当な修理による故障または損傷。

※お買い上げ後の取付場所の移動、落下、引越し、輸送等による故障または損傷。

※火災、地震、水害、落雷、その他天災地変ならびに公害や異常電圧その他の外部要因による故障または損傷。

※業務用としての使用、船舶への搭載など一般家庭用以外に使用された場合の故障または損傷。

※本書の提示がない場合。

※本書にお買い上げ年月日、お客様名、販売店名の記入のない場合、あるいは字句を書き換えられた場合。

⑥本書は日本国内においてのみ有効です。Effective only in Japan.

●所定記入欄が空欄のままですと、本書は有効とはなりません。記入のない場合はただちにお買い上げの販売店へお申し出ください。

●太枠線内はご購入後、お客様自身でご記入ください。

●本書は再発行いたしませんので紛失しないように大切に保管してください。

保証書

製品名：

モバイル高压洗浄機

MW-MHC66

保証期間(お買い上げ日より)：

1年間

お買い上げ日：

年 月 日

お客様様

フリガナ

お名前：

様

ご住所：

〒 -

電話番号：()

-

【販売店】

お買い上げ先：

お買い上げ注文番号：

お客様へ：お買い上げ後保証書を記入し、大切に保管してください。

サポートセンター

販売元

SaiEL International Co.,Ltd

〒332-0035 埼玉県川口市西青木 1-3-6



受付時間：月～金 10:00～12:00 13:00～17:00

※土日、祝祭日はお休みを頂いております。

TEL：050-1267-4328

メール：support@saiel.co.jp

SaiEL

発売
元

SaiEL International Co.,Ltd

〒332-0035 埼玉県川口市西青木 1-3-6

TEL : 050-1267-4328

MADE IN CHINA