

CC-E

絶縁型 DC-DC コンバータ

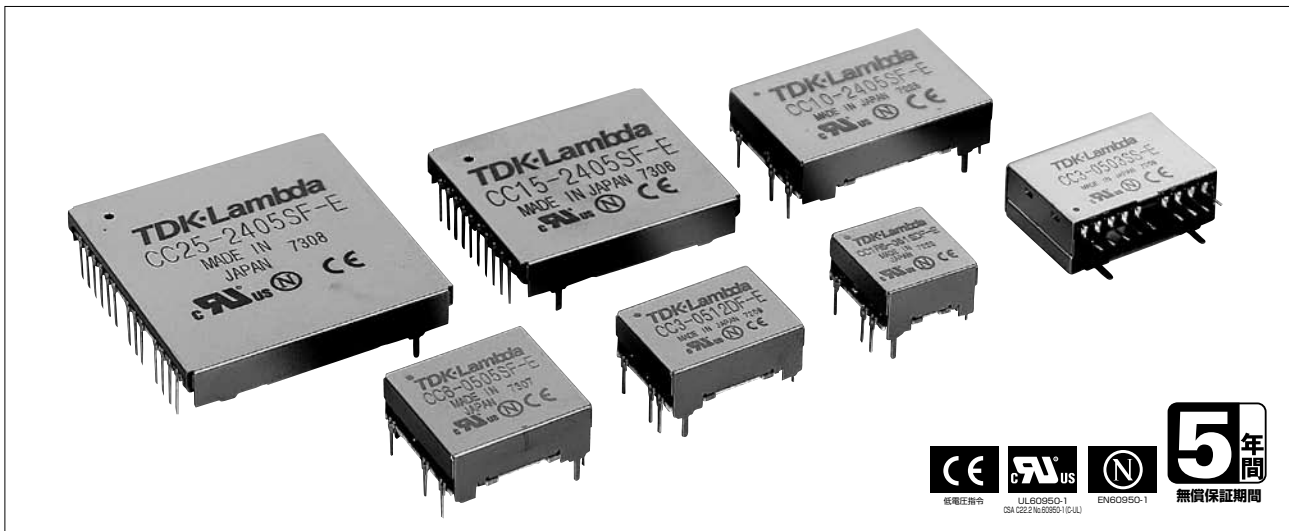

多
ホ
ト
台
マ
シ
ル

CC-E

■ 特 長

- 実装面積を従来製品に比べ約半分に小型化
- タンタルコンデンサおよびアルミ電解コンデンサレス
- 全てのシリーズにリモートON/OFF機能内蔵
- 出力電圧は±3%の高精度(10W以下単一出力)
- 5面を金属シールドした低ノイズ設計
- 樹脂充填しない軽量設計
- DIP挿入と、SMD装着、SIP縦型挿入(3W製品)の実装に対応
- UL60950-1、CSA C22.2 No.60950-1(C-UL)およびEN60950-1(NEMKO)認定
(3.3V入力電圧品は未取得です。)

■ 型名呼称方法

CC 3 - 05 05 S F - E

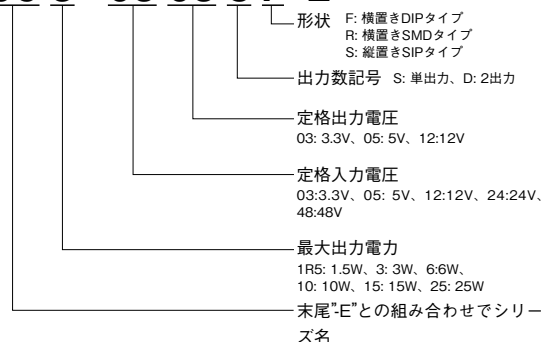

■ 用 途

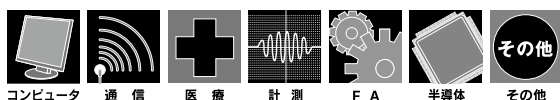

■ RoHS指令対応

EU Directive 2002/95/ECにもとづき、免除された用途を除いて、鉛、カドミウム、水銀、六価クロム、および特定臭素系難燃剤のPBB、PBDEを使用していないことを表します。

■ 製品ラインアップ

出力電力	入力電圧	出力電圧：3.3V				出力電圧：5V				出力電圧：12V(15V)				出力電圧：±12V(±15V)			
		型名				型名				型名				型名			
		出力電流	DIPタイプ	SMDタイプ	SIPタイプ	出力電流	DIPタイプ	SMDタイプ	SIPタイプ	出力電流	DIPタイプ	SMDタイプ	SIPタイプ	出力電流	DIPタイプ	SMDタイプ	SIPタイプ
1.5W	3.3V	-	-	-	0.3A	CC1R5-0305SF-E	CC1R5-0305SR-E	-	-	-	-	-	0.06A(0.05A)	CC1R5-0312DF-E	CC1R5-0312DR-E	-	-
	5V	0.4A	CC1R5-0503SF-E	CC1R5-0503SR-E	-	0.3A	CC1R5-0505SF-E	CC1R5-0505SR-E	-	0.125A(0.1A)	CC1R5-0512SF-E	CC1R5-0512SR-E	-	0.06A(0.05A)	CC1R5-0512DF-E	CC1R5-0512DR-E	-
	12V	0.4A	CC1R5-1203SF-E	CC1R5-1203SR-E	-	0.3A	CC1R5-1205SF-E	CC1R5-1205SR-E	-	0.125A(0.1A)	CC1R5-1212SF-E	CC1R5-1212SR-E	-	0.06A(0.05A)	CC1R5-1212DF-E	CC1R5-1212DR-E	-
	24V	0.4A	CC1R5-2403SF-E	CC1R5-2403SR-E	-	0.3A	CC1R5-2405SF-E	CC1R5-2405SR-E	-	0.125A(0.1A)	CC1R5-2412SF-E	CC1R5-2412SR-E	-	0.06A(0.05A)	CC1R5-2412DF-E	CC1R5-2412DR-E	-
	48V	0.4A	CC1R5-4803SF-E	CC1R5-4803SR-E	-	0.3A	CC1R5-4805SF-E	CC1R5-4805SR-E	-	0.125A(0.1A)	CC1R5-4812SF-E	CC1R5-4812SR-E	-	0.06A(0.05A)	CC1R5-4812DF-E	CC1R5-4812DR-E	-
3W	3.3V	0.8A	-	-	0.6A	CC3-0305SF-E	CC3-0305SR-E	-	-	-	-	-	0.125A(0.1A)	CC3-0312DF-E	CC3-0312DR-E	-	-
	5V	0.8A	CC3-0503SF-E	CC3-0503SR-E	CC3-0503SS-E	0.6A	CC3-0505SF-E	CC3-0505SR-E	CC3-0505SS-E	0.25A(0.2A)	CC3-0512SF-E	CC3-0512SR-E	CC3-0512SS-E	0.125A(0.1A)	CC3-0512DF-E	CC3-0512DR-E	CC3-0512DS-E
	12V	0.8A	CC3-1203SF-E	CC3-1203SR-E	CC3-1203SS-E	0.6A	CC3-1205SF-E	CC3-1205SR-E	CC3-1205SS-E	0.25A(0.2A)	CC3-1212SF-E	CC3-1212SR-E	CC3-1212SS-E	0.125A(0.1A)	CC3-1212DF-E	CC3-1212DR-E	CC3-1212DS-E
	24V	0.8A	CC3-2403SF-E	CC3-2403SR-E	CC3-2403SS-E	0.6A	CC3-2405SF-E	CC3-2405SR-E	CC3-2405SS-E	0.25A(0.2A)	CC3-2412SF-E	CC3-2412SR-E	CC3-2412SS-E	0.125A(0.1A)	CC3-2412DF-E	CC3-2412DR-E	CC3-2412DS-E
	48V	0.8A	CC3-4803SF-E	CC3-4803SR-E	CC3-4803SS-E	0.6A	CC3-4805SF-E	CC3-4805SR-E	CC3-4805SS-E	0.25A(0.2A)	CC3-4812SF-E	CC3-4812SR-E	CC3-4812SS-E	0.125A(0.1A)	CC3-4812DF-E	CC3-4812DR-E	CC3-4812DS-E
6W	3.3V	1.2A	-	-	1A	CC6-0305SF-E	CC6-0305SR-E	-	0.4A(0.32A)	CC6-0312SF-E	CC6-0312SR-E	-	0.2A(0.16A)	CC6-0312DF-E	CC6-0312DR-E	-	-
	5V	1.2A	CC6-0503SF-E	CC6-0503SR-E	-	1A	CC6-0505SF-E	CC6-0505SR-E	-	0.5A(0.4A)	CC6-0512SF-E	CC6-0512SR-E	-	0.25A(0.2A)	CC6-0512DF-E	CC6-0512DR-E	-
	12V	1.2A	CC6-1203SF-E	CC6-1203SR-E	-	1.2A	CC6-1205SF-E	CC6-1205SR-E	-	0.5A(0.4A)	CC6-1212SF-E	CC6-1212SR-E	-	0.25A(0.2A)	CC6-1212DF-E	CC6-1212DR-E	-
	24V	1.2A	CC6-2403SF-E	CC6-2403SR-E	-	1.2A	CC6-2405SF-E	CC6-2405SR-E	-	0.5A(0.4A)	CC6-2412SF-E	CC6-2412SR-E	-	0.25A(0.2A)	CC6-2412DF-E	CC6-2412DR-E	-
	48V	1.2A	CC6-4803SF-E	CC6-4803SR-E	-	1.2A	CC6-4805SF-E	CC6-4805SR-E	-	0.5A(0.4A)	CC6-4812SF-E	CC6-4812SR-E	-	0.25A(0.2A)	CC6-4812DF-E	CC6-4812DR-E	-
10W	5V	2.5A	CC10-0503SF-E	CC10-0503SR-E	-	2A	CC10-0505SF-E	CC10-0505SR-E	-	0.8A(0.64A)	CC10-0512SF-E	CC10-0512SR-E	-	0.4A(0.32A)	CC10-0512DF-E	CC10-0512DR-E	-
	12V	2.5A	CC10-1203SF-E	CC10-1203SR-E	-	2A	CC10-1205SF-E	CC10-1205SR-E	-	1A(0.8A)	CC10-1212SF-E	CC10-1212SR-E	-	0.45A(0.36A)	CC10-1212DF-E	CC10-1212DR-E	-
	24V	2.5A	CC10-2403SF-E	CC10-2403SR-E	-	2A	CC10-2405SF-E	CC10-2405SR-E	-	1A(0.8A)	CC10-2412SF-E	CC10-2412SR-E	-	0.45A(0.36A)	CC10-2412DF-E	CC10-2412DR-E	-
	48V	2.5A	CC10-4803SF-E	CC10-4803SR-E	-	2A	CC10-4805SF-E	CC10-4805SR-E	-	1A(0.8A)	CC10-4812SF-E	CC10-4812SR-E	-	0.45A(0.36A)	CC10-4812DF-E	CC10-4812DR-E	-
	15W	24V	4.5A	CC15-2403SF-E	CC15-2403SR-E	-	3A	CC15-2405SF-E	CC15-2405SR-E	-	-	-	-	-	-	-	-
25W	24V	7.5A	CC25-2403SF-E	CC25-2403SR-E	-	5A	CC25-2405SF-E	CC25-2405SR-E	-	-	-	-	-	-	-	-	

・製品をより正しく、安全にご使用いただくために、さらに詳細な特性・仕様をご確認いただける納入仕様書をぜひご請求ください。
 ・記載内容は、改良その他により予告なく変更する場合がありますので、あらかじめご了承ください。

CC1R5-E 仕様規格 (ご使用前にご覧ください)

多
コ
ン
ポ
ネ
ン
ト

CC-E

仕様項目・単位		型名	CC1R5-0305Sx-E		CC1R5-0312Dx-E		
入力	定格電圧	V	DC3.3				
	電圧範囲	V	DC2.97 ~ 5.5				
	効率 typ (*1)	%	76			78	
	電流 typ (*1)	A	0.598	0.559	0.583		
出力	定格電圧	VDC	5.0	± 12		± 15	
	最大電流	A	0.3	0.06		0.05	
	最大電力 (*2)	W	1.5	1.44		1.5	
	最大入力変動 (入力電圧範囲内)	mV	20	80			
	最大負荷変動 (0 ~ 100%負荷) (*3)	mV	40	600			
	最大温度変動 (周囲温度 -40 ~ +50°C)	mV	80mV	300mV			
	総合変動 max (*4)	%	± 3		± 5		
	リップルノイズ max (*5)	mVp-p			120		
機能	電圧可変範囲	VDC	4.75 ~ 6.0		± 11.4 ~ 15.0		
	過電流保護 (*6)	A	あり				
	過電圧保護	VDC	なし				
	リモート ON/OFF		あり				
環境	動作温度	°C	-40 ~ +85				
	保存温度	°C	-40 ~ +85				
	動作湿度	% RH	5 ~ 95 ただし、最高湿球温度 38°C、結露しないこと				
	保存湿度	% RH	5 ~ 95 ただし、最高湿球温度 38°C、結露しないこと				
絶縁	耐振動		10 ~ 55Hz、掃引 15 分間 全振幅 1.52mm、3 方向、各 2h				
	耐衝撃		980m/s ² (100G)、6ms、6 方向、各 3 回、非動作時				
	耐電圧		入力端子-ケース間、入力端子-出力端子間、出力端子-ケース間：500VAC、1 分				
適応規格	安全規格		入力端子-ケース間、入力端子-出力端子間、出力端子-ケース間：500VDC、50M Ω min				
構造	質量 typ	g	3.2				
	サイズ (W × H × D)	mm	DIP : 16.51 × 8.5 × 16.6 / SMD : 16.51 × 8.8 × 16.6				
標準価格 (税別)		円					

仕様項目・単位		型名	CC1R5-0503Sx-E	CC1R5-0505Sx-E	CC1R5-0512Sx-E		CC1R5-0512Dx-E		
入力	定格電圧	V	DC5.0						
	電圧範囲	V	DC4.5 ~ 9.0						
	効率 typ (*1)	%	71	77	80		79		
	電流 typ (*1)	A	0.372	0.390	0.375		0.380		
出力	定格電圧	VDC	3.3	5	12	15	± 12	± 15	
	最大電流	A	0.400	0.300	0.125	0.100	0.060	0.050	
	最大電力 (*2)	W	1.32			1.5			
	最大入力変動 (入力電圧範囲内)	mV	20		40		80		
	最大負荷変動 (0 ~ 100%負荷) (*3)	mV	40		100		600		
	最大温度変動 (周囲温度 -40 ~ +50°C)	mV	80mV		200mV		300mV		
	総合変動 max (*4)	%			± 3		± 5		
	リップルノイズ typ/max (*5)	mVp-p	40/120				30/120		
機能	電圧可変範囲	VDC	3.15 ~ 3.6	4.75 ~ 6.0	11.4 ~ 15.0		± 11.4 ~ ± 15.0		
	過電流保護 (*6)		あり						
	過電圧保護		なし						
	リモート ON/OFF		あり						
環境	動作温度	°C	-40 ~ +85						
	保存温度	°C	-40 ~ +85						
	動作湿度	% RH	5 ~ 95 ただし、最高湿球温度 38°C、結露しないこと						
	保存湿度	% RH	5 ~ 95 ただし、最高湿球温度 38°C、結露しないこと						
絶縁	耐振動		10 ~ 55Hz、掃引 15 分間 全振幅 1.52mm、3 方向、各 2h						
	耐衝撃		980m/s ² (100G)、6ms、6 方向、各 3 回、非動作時						
	耐電圧		入力端子-ケース間、入力端子-出力端子間、出力端子-ケース間：500VAC、1 分						
適応規格	安全規格		入力端子-ケース間、入力端子-出力端子間、出力端子-ケース間：500VDC、50M Ω min						
構造	質量 typ	g	3.2						
	サイズ (W × H × D)	mm	DIP : 16.51 × 8.5 × 16.6 / SMD : 16.51 × 8.8 × 16.6						
標準価格 (税別)		円							

仕様項目・単位		型名	CC1R5-1203Sx-E	CC1R5-1205Sx-E	CC1R5-1212Sx-E		CC1R5-1212Dx-E		
入力	定格電圧	V	DC12						
	電圧範囲	V	DC9.0 ~ 18						
	効率 typ (*1)	%	73	78	82		81		
	電流 typ (*1)	A	0.151	0.160	0.152		0.154		
出力	定格電圧	VDC	3.3	5	12	15	± 12	± 15	
	最大電流	A	0.400	0.300	0.125	0.100	0.060	0.050	
	最大電力 (*2)	W	1.32			1.5			
	最大入力変動 (入力電圧範囲内)	mV	20		40		80		
	最大負荷変動 (0 ~ 100%負荷) (*3)	mV	40		100		600		
	最大温度変動 (周囲温度 -40 ~ +50°C)	mV	80mV		200mV		300mV		
	総合変動 max (*4)	%			± 3		± 5		
	リップルノイズ typ/max (*5)	mVp-p	40/120				30/120		
機能	電圧可変範囲	VDC	3.15 ~ 3.6	4.75 ~ 6.0	11.4 ~ 15.0		± 11.4 ~ ± 15.0		
	過電流保護 (*6)		あり						
	過電圧保護		なし						
	リモート ON/OFF		あり						
環境	動作温度	°C	-40 ~ +85						
	保存温度	°C	-40 ~ +85						
	動作湿度	% RH	5 ~ 95 ただし、最高湿球温度 38°C、結露しないこと						
	保存湿度	% RH	5 ~ 95 ただし、最高湿球温度 38°C、結露しないこと						
絶縁	耐振動		10 ~ 55Hz、掃引 15 分間 全振幅 1.52mm、3 方向、各 2h						
	耐衝撃		980m/s ² (100G)、6ms、6 方向、各 3 回、非動作時						
	耐電圧		入力端子-ケース間、入力端子-出力端子間、出力端子-ケース間：500VAC、1 分						
適応規格	安全規格		入力端子-ケース間、入力端子-出力端子間、出力端子-ケース間：500VDC、50M Ω min						
構造	質量 typ	g	3.2						
	サイズ (W × H × D)	mm	DIP : 16.51 × 8.5 × 16.6 / SMD : 16.51 × 8.8 × 16.6						
標準価格 (税別)		円							

・製品をより正しく、安全にご使用いただくために、さらに詳細な特性・仕様をご確認いただける納入仕様書をぜひご請求ください。
 ・記載内容は、改良その他により予告なく変更する場合がありますので、あらかじめご了承ください。

仕様項目・単位		型名	CC1R5-2403Sx-E	CC1R5-2405Sx-E	CC1R5-2412Sx-E		CC1R5-2412Dx-E		
入力	定格電圧	V	DC24						
	電圧範囲	V	DC18~36						
	効率 typ (*1)	%	72	77	81		79		
	電流 typ (*1)	A	0.076	0.081	0.077		0.079		
出力	定格電圧	VDC	3.3	5	12	15	±12	±15	
	最大電流	A	0.400	0.300	0.125	0.100	0.060	0.050	
	最大電力 (*2)	W	1.32		1.5				
	最大入力変動 (入力電圧範囲内)	mV	20		40		80		
	最大負荷変動 (0~100%負荷) (*3)	mV	40		100		600		
	最大温度変動 (周囲温度 -40~+50°C)	mV	80mV		200mV		300mV		
	総合変動 max (*4)	%			±3		±5		
	リップルノイズ typ/max (*5)	mVp-p	40/120				30/120		
機能	電圧可変範囲	VDC	3.15~3.6	4.75~6.0	11.4~15.0		±11.4~±15.0		
	過電流保護 (*6)		あり						
	過電圧保護		なし						
	リモート ON/OFF		あり						
環境	動作温度	°C	-40~+85						
	保存温度	°C	-40~+85						
	動作湿度	% RH	5~95 ただし、最高湿球温度 38°C、結露しないこと						
	保存湿度	% RH	5~95 ただし、最高湿球温度 38°C、結露しないこと						
絶縁	耐振動		10~55Hz、掃引 15 分間 全振幅 1.52mm、3 方向、各 2h						
	耐衝撃		980m/s ² (100G)、6ms、6 方向、各 3 回、非動作時						
	耐電圧		入力端子-ケース間、入力端子-出力端子間、出力端子-ケース間：500VAC、1 分						
適応規格	安全規格		入力端子-ケース間、入力端子-出力端子間、出力端子-ケース間：500VDC、50M Ω min UL60950-1、CSA C22.2 No.60950-1 (C-UL)、EN60950-1 (NEMKO)						
構造	質量 typ	g	3.2						
	サイズ (W×H×D)	mm	DIP: 16.51×8.5×16.6 / SMD: 16.51×8.8×16.6						
標準価格 (税別)		円							

仕様項目・単位		型名	CC1R5-4803Sx-E	CC1R5-4805Sx-E	CC1R5-4812Sx-E		CC1R5-4812Dx-E	
入力	定格電圧	V	DC48					
	電圧範囲	V	DC36~76					
	効率 typ (*1)	%	70	76	80		79	
	電流 typ (*1)	A	0.039	0.041	0.039		0.040	
出力	定格電圧	VDC	3.3	5	12	15	±12	±15
	最大電流	A	0.400	0.300	0.125	0.100	0.060	0.050
	最大電力 (*2)	W	1.32		1.5			
	最大入力変動 (入力電圧範囲内)	mV	20		40		80	
	最大負荷変動 (0~100%負荷) (*3)	mV	40		100		600	
	最大温度変動 (周囲温度 -40~+50°C)	mV	80mV		200mV		300mV	
	総合変動 max (*4)	%			±3		±5	
	リップルノイズ typ/max (*5)	mVp-p	40/120				30/120	
機能	電圧可変範囲	VDC	3.15~3.6	4.75~6.0	11.4~15.0		±11.4~±15.0	
	過電流保護 (*6)		あり					
	過電圧保護		なし					
	リモート ON/OFF		あり					
環境	動作温度	°C	-40~+85					
	保存温度	°C	-40~+85					
	動作湿度	% RH	5~95 ただし、最高湿球温度 38°C、結露しないこと					
	保存湿度	% RH	5~95 ただし、最高湿球温度 38°C、結露しないこと					
絶縁	耐振動		10~55Hz、掃引 15 分間 全振幅 1.52mm、3 方向、各 2h					
	耐衝撃		980m/s ² (100G)、6ms、6 方向、各 3 回、非動作時					
	耐電圧		入力端子-ケース間、入力端子-出力端子間、出力端子-ケース間：500VAC、1 分					
適応規格	安全規格		入力端子-ケース間、入力端子-出力端子間、出力端子-ケース間：500VDC、50M Ω min UL60950-1、CSA C22.2 No.60950-1 (C-UL)、EN60950-1 (NEMKO)					
構造	質量 typ	g	3.2					
	サイズ (W×H×D)	mm	DIP: 16.51×8.5×16.6 / SMD: 16.51×8.8×16.6					
標準価格 (税別)		円						

注 型名中の「[x]」には、端子構造をあらわす記号 (F: DIP/R: SMD) が入ります。
 注 特に記載がない場合は、入出力定格電圧、出力最大電流、Ta=25°C時とします。
 注 12V、±12V 出力モデルの出力可変端子 TRM を -Vout に接続することにより、出力電力を 15V、±15V に設定できます。
 注 ±12V 出力モデルは、COM 端子をオープンにすることで、出力電圧を、24V 単出力または 30V 単出力に設定できます。

- (*1) 定格入力電圧、出力最大電流、Ta=25°Cの時。
- (*2) 出力最大電力は -40~+50°Cの時の値です。この温度範囲外で使用される場合は、ディレーティングが必要です。
- (*3) 2 出力の時はバランス負荷の時 (バランス負荷とは、+出力と-出力の負荷電流が等しい状態をいいます)。
- (*4) 出力電圧は入力変動、負荷変動 (バランス負荷)、温度変動を含みます。
- (*5) 50MHz、Ta=25°C時。
- (*6) 出力電流制限方式。要因を除外すれば自動復帰します。30 秒以上の出力短絡・過負荷状態は避けください。

CC3-E 仕様規格 (ご使用前にご覧ください)

仕様項目・単位		型名	CC3-0305Sx-E		CC3-0312Dx-E	
入力	定格電圧	V	DC3.3			
	電圧範囲	V	DC2.97 ~ 5.5			
	効率 typ (*1)	%	76	79		
	電流 typ (*1)	A	1.196	1.151		
出力	定格電圧	VDC	5.0	± 12		± 15
	最大電流	A	0.6	0.125		0.1
	最大電力 (*2)	W	3.0			
	最大入力変動 (入力電圧範囲内)	mV	20	80		
	最大負荷変動 (0 ~ 100%負荷) (*3)	mV	40	600		
	最大温度変動 (周囲温度 -40 ~ +50°C)	mV	80mV	300mV		
	総合変動 max (*4)	%	± 3		± 5	
機能	リップルノイズ max (*5)	mVp-p	120			
	電圧可変範囲	VDC	4.75 ~ 6.0		± 11.4 ~ 15.0	
	過電流保護 (*6)	A	あり			
	過電圧保護	VDC	なし			
環境	リモート ON/OFF		あり			
	動作温度	°C	-40 ~ +85			
	保存温度	°C	-40 ~ +85			
	動作湿度	% RH	5 ~ 95 ただし、最高湿球温度 38°C、結露しないこと			
	保存湿度	% RH	5 ~ 95 ただし、最高湿球温度 38°C、結露しないこと			
絶縁	耐振動		10 ~ 55Hz、掃引 15 分間 全振幅 1.52mm、3 方向、各 2h			
	耐衝撃		980m/s ² (100G)、6ms、6 方向、各 3 回、非動作時			
適応規格	耐電圧		入力端子-ケース間、入力端子-出力端子間、出力端子-ケース間: 500VAC、1 分			
	絶縁抵抗		入力端子-ケース間、入力端子-出力端子間、出力端子-ケース間: 500VDC、50M Ω min			
構造	安全規格		UL60950-1、CSA C22.2 No.60950-1 (C-UL)、EN60950-1 (NEMKO)			
	質量 typ	g	4.5			
標準価格 (税別)	サイズ (W × H × D)	mm	DIP: 22.86 × 8.5 × 16.6 / SMD: 22.86 × 8.8 × 16.6			
		円				

仕様項目・単位		型名	CC3-0503Sx-E	CC3-0505Sx-E	CC3-0512Sx-E		CC3-0512Dx-E	
入力	定格電圧	V	DC5.0					
	電圧範囲	V	DC4.5 ~ 9.0					
	効率 typ (*1)	%	73	77	82		81	
	電流 typ (*1)	A	0.723	0.779	0.732		0.741	
出力	定格電圧	VDC	3.3	5	12	15	± 12	± 15
	最大電流	A	0.800	0.600	0.250	0.200	0.125	0.100
	最大電力 (*2)	W	2.64		3			
	最大入力変動 (入力電圧範囲内)	mV	20		40		80	
	最大負荷変動 (0 ~ 100%負荷) (*3)	mV	40		100		600	
	最大温度変動 (周囲温度 -40 ~ +50°C)	mV	80mV		200mV		300mV	
	総合変動 max (*4)	%			± 3		± 5	
機能	リップルノイズ typ/max (*5)	mVp-p	40/120		30/120			
	電圧可変範囲	VDC	3.15 ~ 3.6	4.75 ~ 6.0	11.4 ~ 15.0		± 11.4 ~ ± 15.0	
	過電流保護 (*6)		あり					
	過電圧保護		なし					
環境	リモート ON/OFF		あり					
	動作温度	°C	-40 ~ +85					
	保存温度	°C	-40 ~ +85					
	動作湿度	% RH	5 ~ 95 ただし、最高湿球温度 38°C、結露しないこと					
	保存湿度	% RH	5 ~ 95 ただし、最高湿球温度 38°C、結露しないこと					
絶縁	耐振動		10 ~ 55Hz、掃引 15 分間 全振幅 1.52mm、X、Y、Z 3 方向、各 2h					
	耐衝撃		980m/s ² (100G)、6ms、6 方向、各 3 回、非動作時					
適応規格	耐電圧		入力端子-ケース間、入力端子-出力端子間、出力端子-ケース間: 500VAC、1 分					
	絶縁抵抗		入力端子-ケース間、入力端子-出力端子間、出力端子-ケース間: 500VDC、50M Ω min					
構造	安全規格		UL60950-1、CSA C22.2 No.60950-1 (C-UL)、EN60950-1 (NEMKO)					
	質量 typ	g	4.5					
標準価格 (税別)	サイズ (W × H × D)	mm	DIP: 22.86 × 8.5 × 16.6 / SMD: 22.86 × 8.8 × 16.6					
		円						

仕様項目・単位		型名	CC3-1203Sx-E	CC3-1205Sx-E	CC3-1212Sx-E		CC3-1212Dx-E	
入力	定格電圧	V	DC12					
	電圧範囲	V	DC9.0 ~ 18					
	効率 typ (*1)	%	74	79	82		81	
	電流 typ (*1)	A	0.297	0.316	0.305		0.309	
出力	定格電圧	VDC	3.3	5	12	15	± 12	± 15
	最大電流	A	0.800	0.600	0.250	0.200	0.125	0.100
	最大電力 (*2)	W	2.64		3			
	最大入力変動 (入力電圧範囲内)	mV	20		40		80	
	最大負荷変動 (0 ~ 100%負荷) (*3)	mV	40		100		600	
	最大温度変動 (周囲温度 -40 ~ +50°C)	mV	80mV		200mV		300mV	
	総合変動 max (*4)	%			± 3		± 5	
機能	リップルノイズ typ/max (*5)	mVp-p	40/120		30/120			
	電圧可変範囲	VDC	3.15 ~ 3.6	4.75 ~ 6.0	11.4 ~ 15.0		± 11.4 ~ ± 15.0	
	過電流保護 (*6)		あり					
	過電圧保護		なし					
環境	リモート ON/OFF		あり					
	動作温度	°C	-40 ~ +85					
	保存温度	°C	-40 ~ +85					
	動作湿度	% RH	5 ~ 95 ただし、最高湿球温度 38°C、結露しないこと					
	保存湿度	% RH	5 ~ 95 ただし、最高湿球温度 38°C、結露しないこと					
絶縁	耐振動		10 ~ 55Hz、掃引 15 分間 全振幅 1.52mm、3 方向、各 2h					
	耐衝撃		980m/s ² (100G)、6ms、6 方向、各 3 回、非動作時					
適応規格	耐電圧		入力端子-ケース間、入力端子-出力端子間、出力端子-ケース間: 500VAC、1 分					
	絶縁抵抗		入力端子-ケース間、入力端子-出力端子間、出力端子-ケース間: 500VDC、50M Ω min					
構造	安全規格		UL60950-1、CSA C22.2 No.60950-1 (C-UL)、EN60950-1 (NEMKO)					
	質量 typ	g	4.5					
標準価格 (税別)	サイズ (W × H × D)	mm	DIP: 22.86 × 8.5 × 16.6 / SMD: 22.86 × 8.8 × 16.6					
		円						

・製品をより正しく、安全にご使用いただくために、さらに詳細な特性・仕様をご確認いただける納入仕様書をぜひご請求ください。
 ・記載内容は、改良その他により予告なく変更する場合がありますので、あらかじめご了承ください。

多ポート
モデル

CC-E

仕様項目・単位		型名	CC3-2403Sx-E	CC3-2405Sx-E	CC3-2412Sx-E		CC3-2412Dx-E	
入力	定格電圧	V	DC24					
	電圧範囲	V	DC18 ~ 36					
	効率 typ (*1)	%	73	78	82		81	
	電流 typ (*1)	A	0.151	0.160	0.152		0.154	
出力	定格電圧	VDC	3.3	5	12	15	± 12	± 15
	最大電流	A	0.800	0.600	0.250	0.200	0.125	0.100
	最大電力 (*2)	W	2.64		3			
	最大入力変動 (入力電圧範囲内)	mV	20		40		80	
	最大負荷変動 (0 ~ 100%負荷)	mV	40		100		600	
	最大温度変動 (周囲温度 -40 ~ +50°C)		80mV		200mV		300mV	
	総合変動 max (*4)	%			± 3			
	リップルノイズ typ/max (*5)	mVp-p	40/120		30/120			
機能	電圧可変範囲	VDC	3.15 ~ 3.6	4.75 ~ 6.0	11.4 ~ 15.0		± 11.4 ~ ± 15.0	
	過電流保護 (*6)		あり					
	過電圧保護		なし					
環境	リモート ON/OFF		あり					
	動作温度	°C	-40 ~ +85					
	保存温度	°C	-40 ~ +85					
	動作湿度	% RH	5 ~ 95 ただし、最高湿球温度 38°C、結露しないこと					
絶縁	保存湿度	% RH	5 ~ 95 ただし、最高湿球温度 38°C、結露しないこと					
	耐振動		10 ~ 55Hz、掃引 15 分間 全振幅 1.52mm、3 方向、各 2h					
	耐衝撃		980m/s ² (100G)、6ms、6 方向、各 3 回、非動作時					
適応規格	耐電圧		入力端子-ケース間、入力端子-出力端子間、出力端子-ケース間：500VAC、1 分					
	絶縁抵抗		入力端子-ケース間、入力端子-出力端子間、出力端子-ケース間：500VDC、50M Ω min					
構造	安全規格		UL60950-1、CSA C22.2 No.60950-1 (C-UL)、EN60950-1 (NEMKO)					
	質量 typ	g	4.5					
標準価格 (税別)	サイズ (W × H × D)	mm	DIP : 22.86 × 8.5 × 16.6 / SMD : 22.86 × 8.8 × 16.6					
		円						

仕様項目・単位		型名	CC3-4803Sx-E	CC3-4805Sx-E	CC3-4812Sx-E		CC3-4812Dx-E	
入力	定格電圧	V	DC48					
	電圧範囲	V	DC36 ~ 76					
	効率 typ (*1)	%	73	79	81		80	
	電流 typ (*1)	A	0.075	0.079	0.077		0.078	
出力	定格電圧	VDC	3.3	5	12	15	± 12	± 15
	最大電流	A	0.800	0.600	0.250	0.200	0.125	0.100
	最大電力 (*2)	W	2.64		3			
	最大入力変動 (入力電圧範囲内)	mV	20		40		80	
	最大負荷変動 (0 ~ 100%負荷)	mV	40		100		600	
	最大温度変動 (周囲温度 -40 ~ +50°C)		80mV		200mV		300mV	
	総合変動 max (*4)	%			± 3			
	リップルノイズ typ/max (*5)	mVp-p	40/120		30/120			
機能	電圧可変範囲	VDC	3.15 ~ 3.6	4.75 ~ 6.0	11.4 ~ 15.0		± 11.4 ~ ± 15.0	
	過電流保護 (*6)		あり					
	過電圧保護		なし					
環境	リモート ON/OFF		あり					
	動作温度	°C	-40 ~ +85					
	保存温度	°C	-40 ~ +85					
	動作湿度	% RH	5 ~ 95 ただし、最高湿球温度 38°C、結露しないこと					
絶縁	保存湿度	% RH	5 ~ 95 ただし、最高湿球温度 38°C、結露しないこと					
	耐振動		10 ~ 55Hz、掃引 15 分間 全振幅 1.52mm、3 方向、各 2h					
	耐衝撃		980m/s ² (100G)、6ms、6 方向、各 3 回、非動作時					
適応規格	耐電圧		入力端子-ケース間、入力端子-出力端子間、出力端子-ケース間：500VAC、1 分					
	絶縁抵抗		入力端子-ケース間、入力端子-出力端子間、出力端子-ケース間：500VDC、50M Ω min					
構造	安全規格		UL60950-1、CSA C22.2 No.60950-1 (C-UL)、EN60950-1 (NEMKO)					
	質量 typ	g	4.5					
標準価格 (税別)	サイズ (W × H × D)	mm	DIP : 22.86 × 8.5 × 16.6 / SMD : 22.86 × 8.8 × 16.6					
		円						

注 型名中の「x」には、端子構造をあらわす記号 (F: DIP/R: SMD) が入ります。
 注 特に記載がない場合は、入出力定格電圧、出力最大電流、Ta=25°C時とします。
 注 12V、± 12V 出力モデルの出力可変端子 TRM を -Vout に接続することにより、出力電力を 15V、± 15V に設定できます。
 注 ± 12V 出力モデルは、COM 端子をオープンにすることで、出力電圧を、24V 単出力または 30V 単出力に設定できます。

- (*1) 定格入力電圧、出力最大電流、Ta=25°Cの時。
- (*2) 出力最大電力は、-40 ~ +50°Cの時の値です。この温度範囲外で使用される場合は、ディレーティングが必要です。
- (*3) 2 出力の時はバランス負荷の時 (バランス負荷とは、+出力と-出力の負荷電流が等しい状態をいいます)。
- (*4) 出力電圧は入力変動、負荷変動 (バランス負荷)、温度変動を含みます。
- (*5) 50MHz、Ta=25°C時。
- (*6) 出力電流制限方式。要因を除外すれば自動復帰します。30 秒以上の出力短絡・過負荷状態は避けください。

外觀図

CC3-xxxxxF-E (DIP タイプ)

形状・寸法

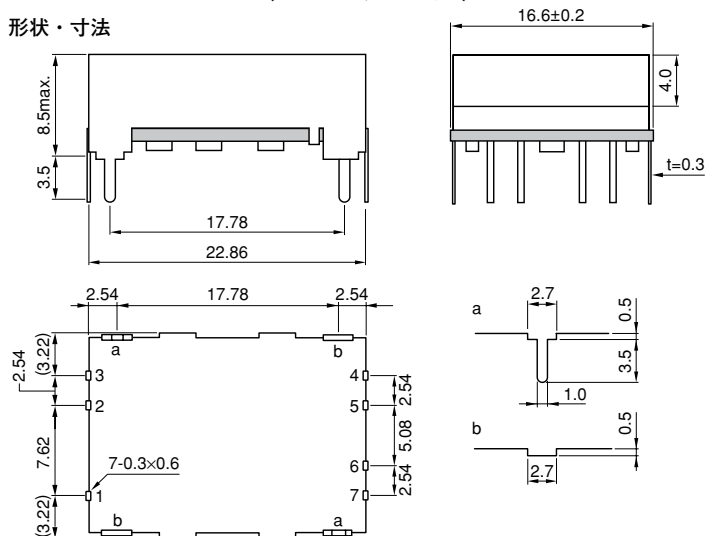

推奨基板取付け寸法

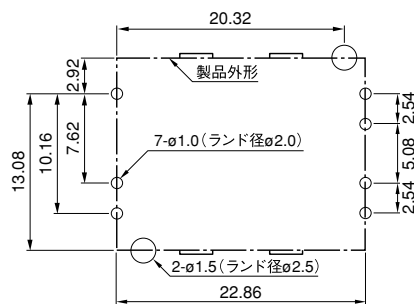

単位: mm
指定なき許容差は±0.5

CC3-xxxxxR-E (SMD タイプ)

形状・寸法

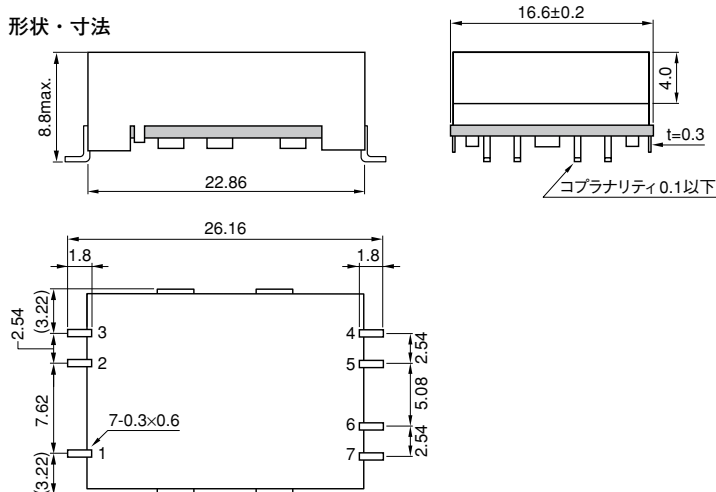

推奨基板取付け寸法

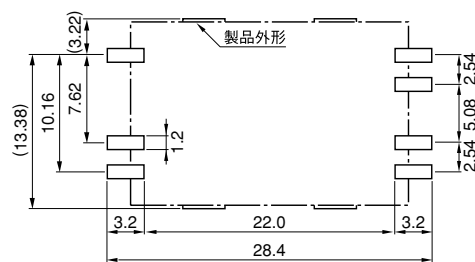

単位: mm
指定なき許容差は±0.5

接続図

CC3-xxxxSx-E

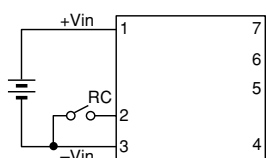

端子接続

No.1	+Vin
No.2	RC
No.3	-Vin
No.4	NC
No.5	-Vout
No.6	TRM
No.7	+Vout

CC3-xxxxDx-E

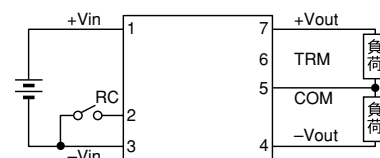

端子接続

No.1	+Vin
No.2	RC
No.3	-Vin
No.4	-Vout
No.5	Common out
No.6	TRM
No.7	+Vout

ディレーティング

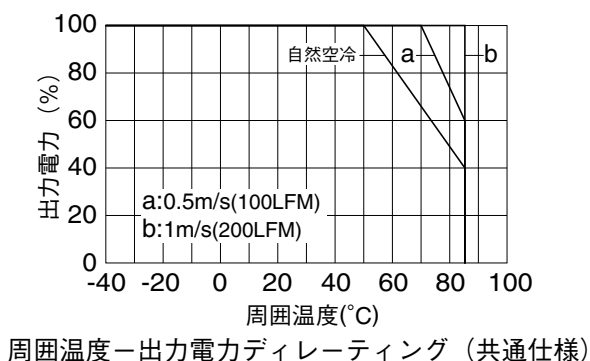

周囲温度-出力電力ディレーティング (共通仕様)

CC3-E 仕様規格 (ご使用前にご覧ください)

寸法
 単位

CC-E

仕様項目・単位		型名	CC3-0503SS-E	CC3-0505SS-E	CC3-0512SS-E		CC3-0512DS-E		
入力	定格電圧	V	DC5.0						
	電圧範囲	V	DC4.5 ~ 9.0						
	効率 typ (*1)	%	73	77	82		81		
	電流 typ (*1)	A	0.723	0.779	0.732		0.741		
出力	定格電圧	VDC	3.3	5	12	15	± 12	± 15	
	最大電流	A	0.800	0.600	0.250	0.200	0.125	0.100	
	最大電力 (*2)	W	2.64	3					
	最大入力変動 (入力電圧範囲内)	mV	20		40		80		
	最大負荷変動 (0 ~ 100%負荷) (*3)	mV	40		100		600		
	最大温度変動 (周囲温度 -40 ~ +50°C)		80mV		200mV		300mV		
	総合変動 max (*4)	%	± 3					± 5	
	リップルノイズ typ/max (*5)	mVp-p	40/120		30/120				
機能	電圧可変範囲	VDC	3.15 ~ 3.67	4.75 ~ 6.0	11.4 ~ 15.0		± 11.4 ~ ± 15.0		
	過電流保護 (*6)		あり						
	過電圧保護		なし						
環境	リモート ON/OFF		あり						
	動作温度	°C	-40 ~ +85						
	保存温度	°C	-40 ~ +85						
	動作湿度	% RH	5 ~ 95 ただし、最高湿球温度 38°C、結露しないこと						
	保存湿度	% RH	5 ~ 95 ただし、最高湿球温度 38°C、結露しないこと						
	耐振動		10 ~ 55Hz、掃引 15 分間 全振幅 1.52mm、3 方向、各 2h						
絶縁	耐衝撃		980m/s ² (100G)、6ms、6 方向、各 3 回、非動作時						
	耐電圧		入力端子-ケース間、入力端子-出力端子間、出力端子-ケース間：500VAC、1 分						
適応規格	絶縁抵抗		入力端子-ケース間、入力端子-出力端子間、出力端子-ケース間：500VDC、50M Ω min						
	安全規格		UL60950-1、CSA C22.2 No.60950-1 (C-UL)、EN60950-1 (NEMKO)						
構造	質量 typ	g	7						
	サイズ (W × H × D)	mm	27.8 × 17.9 × 9.2						
標準価格 (税別)		円							

仕様項目・単位		型名	CC3-1203SS-E	CC3-1205SS-E	CC3-1212SS-E		CC3-1212DS-E		
入力	定格電圧	V	DC12						
	電圧範囲	V	DC9.0 ~ 18						
	効率 typ (*1)	%	73	79	82		81		
	電流 typ (*1)	A	0.301	0.316	0.305				
出力	定格電圧	VDC	3.3	5	12	15	± 12	± 15	
	最大電流	A	0.800	0.600	0.250	0.200	0.125	0.100	
	最大電力 (*2)	W	2.64	3					
	最大入力変動 (入力電圧範囲内)	mV	20		40		80		
	最大負荷変動 (0 ~ 100%負荷) (*3)	mV	40		100		600		
	最大温度変動 (周囲温度 -40 ~ +50°C)		80mV		200mV		300mV		
	総合変動 max (*4)	%	± 3					± 5	
	リップルノイズ typ/max (*5)	mVp-p	40/120		30/120				
機能	電圧可変範囲	VDC	3.15 ~ 3.67	4.75 ~ 6.0	11.4 ~ 15.0		± 11.4 ~ ± 15.0		
	過電流保護 (*6)		あり						
	過電圧保護		なし						
環境	リモート ON/OFF		あり						
	動作温度	°C	-40 ~ +85						
	保存温度	°C	-40 ~ +85						
	動作湿度	% RH	5 ~ 95 ただし、最高湿球温度 38°C、結露しないこと						
	保存湿度	% RH	5 ~ 95 ただし、最高湿球温度 38°C、結露しないこと						
	耐振動		10 ~ 55Hz、掃引 15 分間 全振幅 1.52mm、3 方向、各 2h						
絶縁	耐衝撃		980m/s ² (100G)、6ms、6 方向、各 3 回、非動作時						
	耐電圧		入力端子-ケース間、入力端子-出力端子間、出力端子-ケース間：500VAC、1 分						
適応規格	絶縁抵抗		入力端子-ケース間、入力端子-出力端子間、出力端子-ケース間：500VDC、50M Ω min						
	安全規格		UL60950-1、CSA C22.2 No.60950-1 (C-UL)、EN60950-1 (NEMKO)						
構造	質量 typ	g	7						
	サイズ (W × H × D)	mm	27.8 × 17.9 × 9.2						
標準価格 (税別)		円							

仕様項目・単位		型名	CC3-2403SS-E	CC3-2405SS-E	CC3-2412SS-E		CC3-2412DS-E	
入力	定格電圧	V	DC24					
	電圧範囲	V	DC18 ~ 36					
	効率 typ (*1)	%	73	78	82		81	
	電流 typ (*1)	A	0.151	0.160	0.152		0.154	
出力	定格電圧	VDC	3.3	5	12	15	± 12	± 15
	最大電流	A	0.800	0.600	0.250	0.200	0.125	0.100
	最大電力 (*2)	W	2.64	3				
	最大入力変動 (入力電圧範囲内)	mV	20		40		80	
	最大負荷変動 (0 ~ 100%負荷) (*3)	mV	40		100		600	
	最大温度変動 (周囲温度 -40 ~ +50°C)		80mV		200mV		300mV	
	総合変動 max (*4)	%			± 3		± 5	
	リップルノイズ typ/max (*5)	mVp-p	40/120		30/120			
機能	電圧可変範囲	VDC	3.15 ~ 3.67	4.75 ~ 6.0	11.4 ~ 15.0		± 11.4 ~ ± 15.0	
	過電流保護 (*6)		あり					
	過電圧保護		なし					
環境	リモート ON/OFF		あり					
	動作温度	°C	-40 ~ +85					
	保存温度	°C	-40 ~ +85					
	動作湿度	% RH	5 ~ 95 ただし、最高湿球温度 38°C、結露しないこと					
	保存湿度	% RH	5 ~ 95 ただし、最高湿球温度 38°C、結露しないこと					
絶縁	耐振動		10 ~ 55Hz、掃引 15 分間 全振幅 1.52mm、3 方向、各 2h					
	耐衝撃		980m/s ² (100G)、6ms、6 方向、各 3 回、非動作時					
	耐電圧		入力端子-ケース間、入力端子-出力端子間、出力端子-ケース間：500VAC、1 分					
適応規格	絶縁抵抗		入力端子-ケース間、入力端子-出力端子間、出力端子-ケース間：500VDC、50M Ω min					
	安全規格		UL60950-1、CSA C22.2 No.60950-1 (C-UL)、EN60950-1 (NEMKO)					
構造	質量 typ	g	7					
	サイズ (W × H × D)	mm	27.8 × 17.9 × 9.2					
標準価格 (税別)		円						

仕様項目・単位		型名	CC3-4803SS-E	CC3-4805SS-E	CC3-4812SS-E		CC3-4812DS-E	
入力	定格電圧	V	DC48					
	電圧範囲	V	DC36 ~ 76					
	効率 typ (*1)	%	73	79	82		82	
	電流 typ (*1)	A	0.075	0.079	0.076			
出力	定格電圧	VDC	3.3	5	12	15	± 12	± 15
	最大電流	A	0.800	0.600	0.250	0.200	0.125	0.100
	最大電力 (*2)	W	2.64	3				
	最大入力変動 (入力電圧範囲内)	mV	20		40		80	
	最大負荷変動 (0 ~ 100%負荷) (*3)	mV	40		100		600	
	最大温度変動 (周囲温度 -40 ~ +50°C)		80mV		200mV		300mV	
	総合変動 max (*4)	%			± 3		± 5	
	リップルノイズ typ/max (*5)	mVp-p	40/120		30/120			
機能	電圧可変範囲	VDC	3.15 ~ 3.6	4.75 ~ 6.0	11.4 ~ 15.0		± 11.4 ~ ± 15.0	
	過電流保護 (*6)		あり					
	過電圧保護		なし					
環境	リモート ON/OFF		あり					
	動作温度	°C	-40 ~ +85					
	保存温度	°C	-40 ~ +85					
	動作湿度	% RH	5 ~ 95 ただし、最高湿球温度 38°C、結露しないこと					
	保存湿度	% RH	5 ~ 95 ただし、最高湿球温度 38°C、結露しないこと					
絶縁	耐振動		10 ~ 55Hz、掃引 15 分間 全振幅 1.52mm、3 方向、各 2h					
	耐衝撃		980m/s ² (100G)、6ms、6 方向、各 3 回、非動作時					
	耐電圧		入力端子-ケース間、入力端子-出力端子間、出力端子-ケース間：500VAC、1 分					
適応規格	絶縁抵抗		入力端子-ケース間、入力端子-出力端子間、出力端子-ケース間：500VDC、50M Ω min					
	安全規格		UL60950-1、CSA C22.2 No.60950-1 (C-UL)、EN60950-1 (NEMKO)					
構造	質量 typ	g	7					
	サイズ (W × H × D)	mm	27.8 × 17.9 × 9.2					
標準価格 (税別)		円						

注 特に記載がない場合は、入出力定格電圧、出力最大電流、Ta=25°C時とします。
 注 12V、± 12V 出力モデルの出力可変端子 TRM を -Vout に接続することにより、出力電力を 15V、± 15V に設定できます。
 注 ± 12V 出力モデルは、COM 端子をオープンにすることで、出力電圧を、24V 単出力または 30V 単出力に設定できます。

- (*1) 定格入力電圧、出力最大電流、Ta=25°Cの時。
- (*2) 出力最大電力は -40 ~ +50°Cの時の値です。この温度範囲外で使用される場合は、ディレーティングが必要です。
- (*3) 2 出力の時はバランス負荷の時 (バランス負荷とは、+出力と-出力の負荷電流が等しい状態をいいます)。
- (*4) 出力電圧は入力変動、負荷変動 (バランス負荷)、温度変動を含みます。
- (*5) 50MHz、Ta=25°C時。
- (*6) 出力電流制限方式。要因を除外すれば自動復帰します。30 秒以上の出力短絡・過負荷状態はお避けください。

外觀図

CC3-xxxxxS-E (SIP タイプ)

形状・寸法

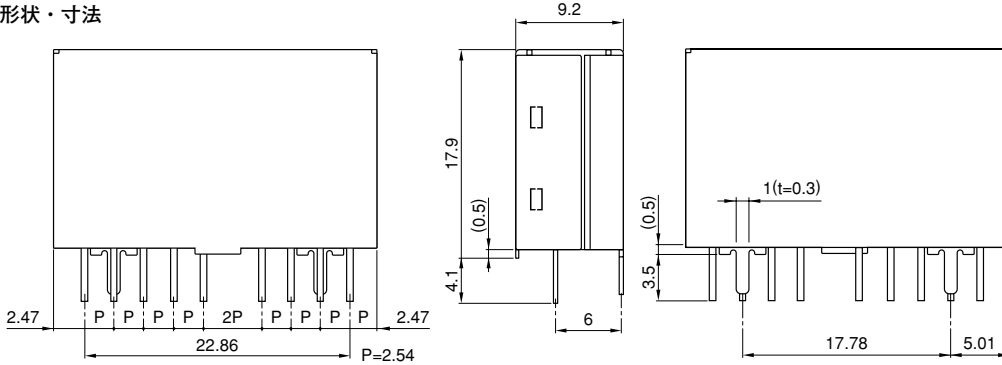

推奨基板取付け寸法

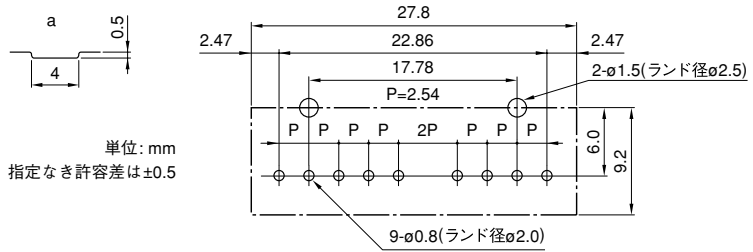

単位: mm
指定なき許容差は±0.5

接続図

CC3-xxxxSS-E

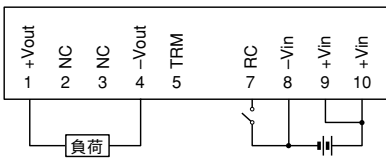

端子接続

No.1	+Vout
No.2	NC
No.3	NC
No.4	-Vout
No.5	TRM
No.6	NC
No.7	RC
No.8	-Vin
No.9	+Vin
No.10	+Vin

CC3-xxxxDS-E

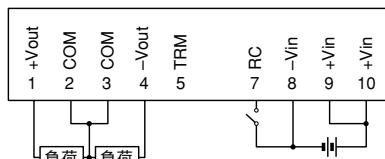

端子接続

No.1	+Vout
No.2	COM
No.3	COM
No.4	-Vout
No.5	TRM
No.6	NC
No.7	RC
No.8	-Vin
No.9	+Vin
No.10	+Vin

ディレーティング

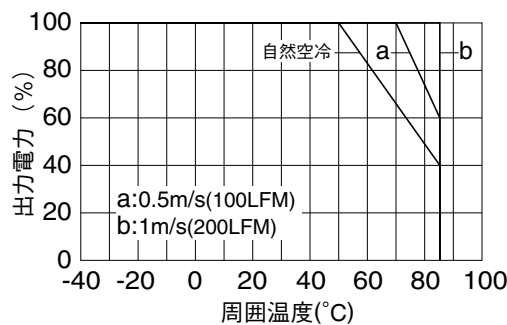

周囲温度-出力電力ディレーティング (共通仕様)

・製品をより正しく、安全にご使用いただくために、さらに詳細な特性・仕様をご確認いただける納入仕様書をぜひご請求ください。
・記載内容は、改良その他により予告なく変更する場合がありますので、あらかじめご了承ください。

CC6-E 仕様規格 (ご使用前にご覧ください)

仕様項目・単位		型名	CC6-0305Sx-E	CC6-0312Sx-E		CC6-0312Dx-E	
入力	定格電圧	V	DC3.3				
	電圧範囲	V	DC2.97 ~ 5.5				
	効率 typ (*1)	%	78		80	79	81
	電流 typ (*1)	A	1.943		1.82	1.84	1.796
出力	定格電圧	VDC	5.0		12	15	± 12 ± 15
	最大電流	A	1.0		0.4	0.32	0.2 0.16
	最大電力 (*2)	W	5.0		4.8		
	最大入力変動 (入力電圧範囲内)	mV	20		40		80
	最大負荷変動 (0 ~ 100%負荷) (*3)	mV	40		100		600
	最大温度変動 (周囲温度 -40 ~ +50°C)	mV	80mV		200mV		300mV
	総合変動 max (*4)	%			± 3		± 5
	リップルノイズ max (*5)	mVp-p	120		30/120		120
機能	電圧可変範囲	VDC	4.75 ~ 6.0		11.4 ~ 15.0		± 11.4 ~ 15.0
	過電流保護 (*6)	A	あり				
	過電圧保護	VDC	なし				
	リモート ON/OFF		あり				
環境	動作温度	°C	-40 ~ +85				
	保存温度	°C	-40 ~ +85				
	動作湿度	% RH	5 ~ 95 ただし、最高湿球温度 38°C、結露しないこと				
	保存湿度	% RH	5 ~ 95 ただし、最高湿球温度 38°C、結露しないこと				
	耐振動		10 ~ 55Hz、掃引 15 分間 全振幅 1.52mm、3 方向、各 2h				
絶縁	耐電圧		980m/s ² (100G)、6ms、6 方向、各 3 回、非動作時				
	絶縁抵抗		入力端子-ケース間、入力端子-出力端子間、出力端子-ケース間：500VAC、1 分				
適応規格	安全規格		入力端子-ケース間、入力端子-出力端子間、出力端子-ケース間：500VDC、50M Ω min				
構造	質量 typ	g	4.5				
	サイズ (W × H × D)	mm	DIP : 22.86 × 8.5 × 21.1 / SMD : 22.86 × 8.8 × 21.1				
標準価格 (税別)		円					

仕様項目・単位		型名	CC6-0503Sx-E	CC6-0505Sx-E	CC6-0512Sx-E		CC6-0512Dx-E	
入力	定格電圧	V	DC5.0					
	電圧範囲	V	DC4.5 ~ 9.0					
	効率 typ (*1)	%	76	79			82	
	電流 typ (*1)	A	1.042	1.266			1.463	
出力	定格電圧	VDC	3.3	5	12	15	± 12	± 15
	最大電流	A	1.200	1.000	0.500	0.400	0.250	0.200
	最大電力 (*2)	W	3.96	5			6	
	最大入力変動 (入力電圧範囲内)	mV	20		40		80	
	最大負荷変動 (0 ~ 100%負荷) (*3)	mV	40		100		600	
	最大温度変動 (周囲温度 -40 ~ +50°C)	mV	80mV		200mV		300mV	
	総合変動 max (*4)	%			± 3		± 5	
	リップルノイズ typ/max (*5)	mVp-p	40/120				30/120	
機能	電圧可変範囲	VDC	3.15 ~ 3.6	4.75 ~ 6.0	11.4 ~ 15.0		± 11.4 ~ ± 15.0	
	過電流保護 (*6)		あり					
	過電圧保護		なし					
	リモート ON/OFF		あり					
環境	動作温度	°C	-40 ~ +85					
	保存温度	°C	-40 ~ +85					
	動作湿度	% RH	5 ~ 95 ただし、最高湿球温度 38°C、結露しないこと					
	保存湿度	% RH	5 ~ 95 ただし、最高湿球温度 38°C、結露しないこと					
	耐振動		10 ~ 55Hz、掃引 15 分間 全振幅 1.52mm、3 方向、各 2h					
絶縁	耐電圧		980m/s ² (100G)、6ms、6 方向、各 3 回、非動作時					
	絶縁抵抗		入力端子-ケース間、入力端子-出力端子間、出力端子-ケース間：500VAC、1 分					
適応規格	安全規格		入力端子-ケース間、入力端子-出力端子間、出力端子-ケース間：500VDC、50M Ω min					
構造	質量 typ	g	5.8					
	サイズ (W × H × D)	mm	DIP : 22.86 × 8.5 × 21.1 / SMD : 22.86 × 8.8 × 21.1					
標準価格 (税別)		円						

仕様項目・単位		型名	CC6-1203Sx-E	CC6-1205Sx-E	CC6-1212Sx-E		CC6-1212Dx-E	
入力	定格電圧	V	DC12					
	電圧範囲	V	DC9.0 ~ 18					
	効率 typ (*1)	%	78	82			85	
	電流 typ (*1)	A	0.423	0.610			0.588	
出力	定格電圧	VDC	3.3	5	12	15	± 12	± 15
	最大電流	A	1.200		0.500	0.400	0.250	0.200
	最大電力 (*2)	W	3.96				6	
	最大入力変動 (入力電圧範囲内)	mV	20		40		80	
	最大負荷変動 (0 ~ 100%負荷) (*3)	mV	40		100		600	
	最大温度変動 (周囲温度 -40 ~ +50°C)	mV	80mV		200mV		300mV	
	総合変動 max (*4)	%			± 3		± 5	
	リップルノイズ typ/max (*5)	mVp-p	40/120				30/120	
機能	電圧可変範囲	VDC	3.15 ~ 3.6	4.75 ~ 6.0	11.4 ~ 15.0		± 11.4 ~ ± 15.0	
	過電流保護 (*6)		あり					
	過電圧保護		なし					
	リモート ON/OFF		あり					
環境	動作温度	°C	-40 ~ +85					
	保存温度	°C	-40 ~ +85					
	動作湿度	% RH	5 ~ 95 ただし、最高湿球温度 38°C、結露しないこと					
	保存湿度	% RH	5 ~ 95 ただし、最高湿球温度 38°C、結露しないこと					
	耐振動		10 ~ 55Hz、掃引 15 分間 全振幅 1.52mm、3 方向、各 2h					
絶縁	耐電圧		980m/s ² (100G)、6ms、6 方向、各 3 回、非動作時					
	絶縁抵抗		入力端子-ケース間、入力端子-出力端子間、出力端子-ケース間：500VAC、1 分					
適応規格	安全規格		入力端子-ケース間、入力端子-出力端子間、出力端子-ケース間：500VDC、50M Ω min					
構造	質量 typ	g	5.8					
	サイズ (W × H × D)	mm	DIP : 22.86 × 8.5 × 21.1 / SMD : 22.86 × 8.8 × 21.1					
標準価格 (税別)		円						

・製品をより正しく、安全にご使用いただくために、さらに詳細な特性・仕様をご確認いただける納入仕様書をぜひご請求ください。
 ・記載内容は、改良その他により予告なく変更する場合がありますので、あらかじめご了承ください。

多ポート
モデル

CC-E

仕様項目・単位		型名	CC6-2403Sx-E	CC6-2405Sx-E	CC6-2412Sx-E		CC6-2412Dx-E	
入力	定格電圧	V	DC24					
	電圧範囲	V	DC18 ~ 36					
	効率 typ (*1)	%	77	81	87		86	
	電流 typ (*1)	A	0.214	0.309	0.287		0.291	
出力	定格電圧	VDC	3.3	5	12	15	± 12	± 15
	最大電流	A	1.200		0.500	0.400	0.250	0.200
	最大電力 (*2)	W	3.96		6			
	最大入力変動 (入力電圧範囲内)	mV	20		40		80	
	最大負荷変動 (0 ~ 100%負荷)	mV	40		100		600	
	最大温度変動 (周囲温度 -40 ~ +50°C)		80mV		200mV		300mV	
	総合変動 max (*4)	%			± 3			
	リップルノイズ typ/max (*5)	mVp-p	40/120				30/120	
	電圧可変範囲	VDC	3.15 ~ 3.6	4.75 ~ 6.0	11.4 ~ 15.0		± 11.4 ~ ± 15.0	
機能	過電流保護 (*6)		あり					
	過電圧保護		なし					
	リモート ON/OFF		あり					
環境	動作温度	°C	-40 ~ +85					
	保存温度	°C	-40 ~ +85					
	動作湿度	% RH	5 ~ 95 ただし、最高湿球温度 38°C、結露しないこと					
	保存湿度	% RH	5 ~ 95 ただし、最高湿球温度 38°C、結露しないこと					
	耐振動		10 ~ 55Hz、掃引 15 分間 全振幅 1.52mm、3 方向、各 2h					
絶縁	耐電圧		980m/s ² (100G)、6ms、6 方向、各 3 回、非動作時					
	絶縁抵抗		入力端子-ケース間、入力端子-出力端子間、出力端子-ケース間：500VAC、1 分 入力端子-ケース間、入力端子-出力端子間、出力端子-ケース間：500VDC、50M Ω min					
適応規格	安全規格		UL60950-1、CSA C22.2 No.60950-1 (C-UL)、EN60950-1 (NEMKO)					
構造	質量 typ	g	5.8					
	サイズ (W × H × D)	mm	DIP : 22.86 × 8.5 × 21.1 / SMD : 22.86 × 8.8 × 21.1					
標準価格 (税別)		円						

仕様項目・単位		型名	CC6-4803Sx-E	CC6-4805Sx-E	CC6-4812Sx-E		CC6-4812Dx-E	
入力	定格電圧	V	DC48					
	電圧範囲	V	DC36 ~ 76					
	効率 typ (*1)	%	77	81	86			
	電流 typ (*1)	A	0.107	0.154	0.145			
出力	定格電圧	VDC	3.3	5	12	15	± 12	± 15
	最大電流	A	1.200		0.500	0.400	0.250	0.200
	最大電力 (*2)	W	3.96		6			
	最大入力変動 (入力電圧範囲内)	mV	20		40		80	
	最大負荷変動 (0 ~ 100%負荷)	mV	40		100		600	
	最大温度変動 (周囲温度 -40 ~ +50°C)		80mV		200mV		300mV	
	総合変動 max (*4)	%			± 3			
	リップルノイズ typ/max (*5)	mVp-p	40/120				30/120	
	電圧可変範囲	VDC	3.15 ~ 3.6	4.75 ~ 6.0	11.4 ~ 15.0		± 11.4 ~ ± 15.0	
機能	過電流保護 (*6)		あり					
	過電圧保護		なし					
	リモート ON/OFF		あり					
環境	動作温度	°C	-40 ~ +85					
	保存温度	°C	-40 ~ +85					
	動作湿度	% RH	5 ~ 95 ただし、最高湿球温度 38°C、結露しないこと					
	保存湿度	% RH	5 ~ 95 ただし、最高湿球温度 38°C、結露しないこと					
	耐振動		10 ~ 55Hz、掃引 15 分間 全振幅 1.52mm、3 方向、各 2h					
絶縁	耐電圧		980m/s ² (100G)、6ms、6 方向、各 3 回、非動作時					
	絶縁抵抗		入力端子-ケース間、入力端子-出力端子間、出力端子-ケース間：500VAC、1 分 入力端子-ケース間、入力端子-出力端子間、出力端子-ケース間：500VDC、50M Ω min					
適応規格	安全規格		UL60950-1、CSA C22.2 No.60950-1 (C-UL)、EN60950-1 (NEMKO)					
構造	質量 typ	g	5.8					
	サイズ (W × H × D)	mm	DIP : 22.86 × 8.5 × 21.1 / SMD : 22.86 × 8.8 × 21.1					
標準価格 (税別)		円						

注 型名中の「x」には、端子構造をあらわす記号 (F: DIP/R: SMD) が入ります。
 注 特に記載がない場合は、入出力定格電圧、出力最大電流、Ta=25°C時とします。
 注 12V、± 12V 出力モデルの出力可変端子 TRM を -Vout に接続することにより、出力電力を 15V、± 15V に設定できます。
 注 ± 12V 出力モデルは、COM 端子をオープンにすることで、出力電圧を、24V 単出力または 30V 単出力に設定できます。

(*1) 定格入力電圧、出力最大電流、Ta=25°Cの時。
 (*2) 出力最大電力は -40 ~ +50°Cの時の値です。この温度範囲外で使用される場合は、ディレーティングが必要です。
 (*3) 2 出力の時はバランス負荷の時 (バランス負荷とは、+出力と-出力の負荷電流が等しい状態をいいます)。
 (*4) 出力電圧は入力変動、負荷変動 (バランス負荷)、温度変動を含みます。
 (*5) 50MHz、Ta=25°C時。
 (*6) 出力電流制限方式。要因を除外すれば自動復帰します。30 秒以上の出力短絡・過負荷状態はお避けください。

外觀図

CC6-xxxxxF-E (DIP タイプ)

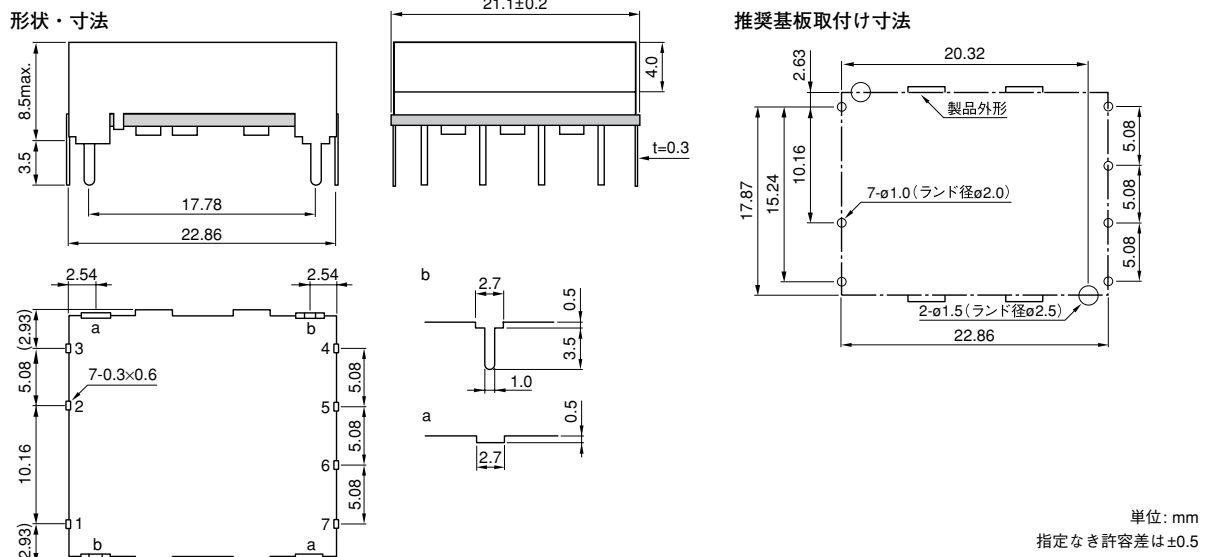

CC6-xxxxxR-E (SMD タイプ)

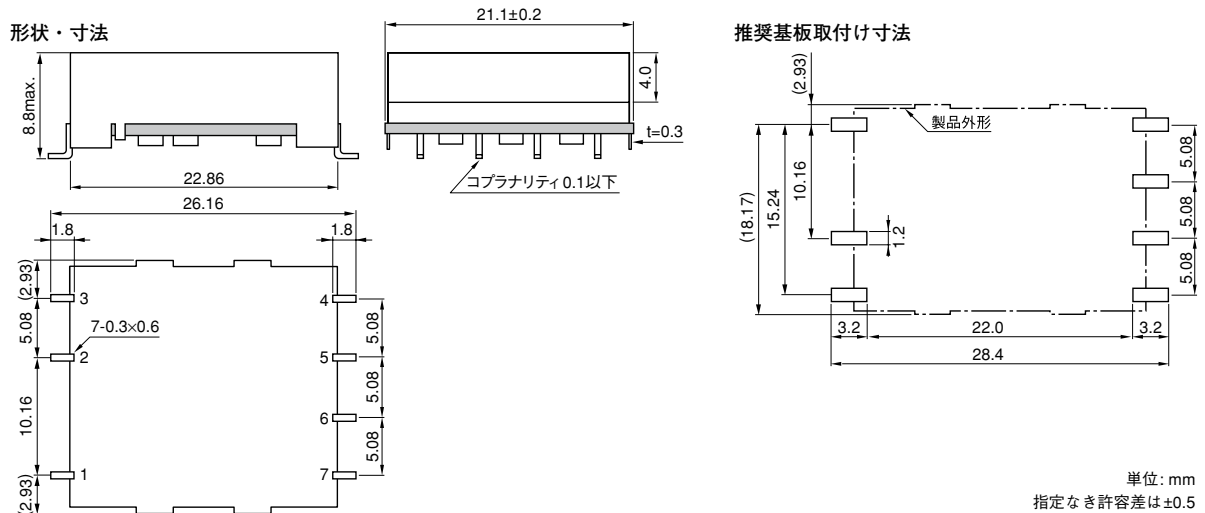

接続図

CC6-xxxxSx-E

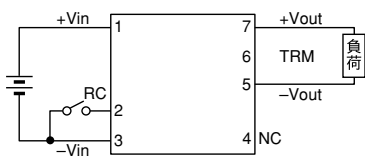

端子接続

No.1	+Vin
No.2	RC
No.3	-Vin
No.4	NC
No.5	-Vout
No.6	TRM
No.7	+Vout

CC6-xxxxDx-E

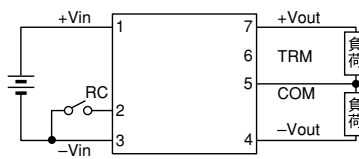

端子接続

No.1	+Vin
No.2	RC
No.3	-Vin
No.4	-Vout
No.5	Common out
No.6	TRM
No.7	+Vout

ディレーティング

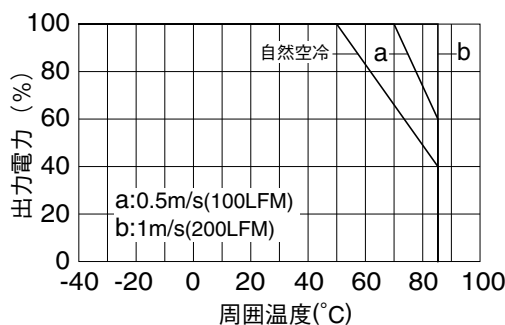

周囲温度-出力電力ディレーティング (共通仕様)

・製品をより正しく、安全にご使用いただくために、さらに詳細な特性・仕様をご確認いただける納入仕様書をぜひご請求ください。
・記載内容は、改良その他により予告なく変更する場合がありますので、あらかじめご了承ください。

CC10-E 仕様規格 (ご使用前にご覧ください)

寸法
データ

CC-E

仕様項目・単位		型名	CC10-0503Sx-E	CC10-0505Sx-E	CC10-0512Sx-E		CC10-0512Dx-E	
入力	定格電圧	V	DC5.0					
	電圧範囲	V	DC4.5 ~ 9.0					
	効率 typ (*1)	%	84				83	
	電流 typ (*1)	A	1.964	2.381	2.286		2.313	
出力	定格電圧	VDC	3.3	5	12	15	± 12	± 15
	最大電流	A	2.500	2.000	0.800	0.640	0.400	0.320
	最大電力 (*2)	W	8.25	10	9.6			
	最大入力変動 (入力電圧範囲内)	mV	20		40		80	
	最大負荷変動 (0 ~ 100%負荷)	mV	40		100		600	
	最大温度変動 (周囲温度 -40 ~ +50°C)		80mV		200mV		300mV	
	総合変動 max (*4)	%	± 3				± 5	
	リップルノイズ typ/max (*5)	mVp-p	40/120		30/120			
機能	電圧可変範囲	VDC	3.15 ~ 3.6	4.75 ~ 6.0	11.4 ~ 15.0		± 11.4 ~ ± 15.0	
	過電流保護 (*6)		あり					
	過電圧保護		なし					
	リモート ON/OFF		あり					
環境	動作温度	°C	-40 ~ +85					
	保存温度	°C	-40 ~ +85					
	動作湿度	% RH	5 ~ 95 ただし、最高湿球温度 38°C、結露しないこと					
	保存湿度	% RH	5 ~ 95 ただし、最高湿球温度 38°C、結露しないこと					
絶縁	耐振動		10 ~ 55Hz、掃引 15 分間 全振幅 1.52mm、3 方向、各 2h					
	耐衝撃		980m/s ² (100G)、6ms、6 方向、各 3 回、非動作時					
適応規格	耐電圧		入力端子-ケース間、入力端子-出力端子間、出力端子-ケース間：500VAC、1 分					
	絶縁抵抗		入力端子-ケース間、入力端子-出力端子間、出力端子-ケース間：500VDC、50M Ω min					
構造	安全規格		UL60950-1、CSA C22.2 No.60950-1 (C-UL)、EN60950-1 (NEMKO)					
標準価格 (税別)	質量 typ	g	10					
	サイズ (W × H × D)	mm	DIP : 35.56 × 8.5 × 22.6 / SMD : 35.56 × 8.8 × 22.6					

仕様項目・単位		型名	CC10-1203Sx-E	CC10-1205Sx-E	CC10-1212Sx-E		CC10-1212Dx-E	
入力	定格電圧	V	DC12					
	電圧範囲	V	DC9.0 ~ 18					
	効率 typ (*1)	%	84	86	88		86	
	電流 typ (*1)	A	0.818	0.969	1.136		1.047	
出力	定格電圧	VDC	3.3	5	12	15	± 12	± 15
	最大電流	A	2.500	2.000	1.000	0.800	0.450	0.360
	最大電力 (*2)	W	8.25	10	12		10.8	
	最大入力変動 (入力電圧範囲内)	mV	20		40		80	
	最大負荷変動 (0 ~ 100%負荷)	mV	40		100		600	
	最大温度変動 (周囲温度 -40 ~ +50°C)		80mV		200mV		300mV	
	総合変動 max (*4)	%	± 3				± 5	
	リップルノイズ typ/max (*5)	mVp-p	40/120		30/120			
機能	電圧可変範囲	VDC	3.15 ~ 3.6	4.75 ~ 6.0	11.4 ~ 15.0		± 11.4 ~ ± 15.0	
	過電流保護 (*6)		あり					
	過電圧保護		なし					
	リモート ON/OFF		あり					
環境	動作温度	°C	-40 ~ +85					
	保存温度	°C	-40 ~ +85					
	動作湿度	% RH	5 ~ 95 ただし、最高湿球温度 38°C、結露しないこと					
	保存湿度	% RH	5 ~ 95 ただし、最高湿球温度 38°C、結露しないこと					
絶縁	耐振動		10 ~ 55Hz、掃引 15 分間 全振幅 1.52mm、3 方向、各 2h					
	耐衝撃		980m/s ² (100G)、6ms、6 方向、各 3 回、非動作時					
適応規格	耐電圧		入力端子-ケース間、入力端子-出力端子間、出力端子-ケース間：500VAC、1 分					
	絶縁抵抗		入力端子-ケース間、入力端子-出力端子間、出力端子-ケース間：500VDC、50M Ω min					
構造	安全規格		UL60950-1、CSA C22.2 No.60950-1 (C-UL)、EN60950-1 (NEMKO)					
標準価格 (税別)	質量 typ	g	10					
	サイズ (W × H × D)	mm	DIP : 35.56 × 8.5 × 22.6 / SMD : 35.56 × 8.8 × 22.6					

仕様項目・単位		型名	CC10-2403Sx-E	CC10-2405Sx-E	CC10-2412Sx-E	CC10-2412Dx-E		
入力	定格電圧	V	DC24					
	電圧範囲	V	DC18 ~ 36					
	効率 typ (*1)	%	84	86	87	86		
	電流 typ (*1)	A	0.409	0.484	0.575	0.523		
出力	定格電圧	VDC	3.3	5	12	15	± 12	± 15
	最大電流	A	2.500	2.000	1.000	0.800	0.450	0.360
	最大電力 (*2)	W	8.25	10	12			10.8
	最大入力変動 (入力電圧範囲内)	mV	20		40		80	
	最大負荷変動 (0 ~ 100%負荷) (*3)	mV	40		100		600	
	最大温度変動 (周囲温度 -40 ~ +50°C)		80mV		200mV		300mV	
	総合変動 max (*4)	%			± 3		± 5	
	リップルノイズ typ/max (*5)	mVp-p	40/120		30/120			
機能	電圧可変範囲	VDC	3.15 ~ 3.6	4.75 ~ 6.0	11.4 ~ 15.0		± 11.4 ~ ± 15.0	
	過電流保護 (*6)				あり			
	過電圧保護				なし			
環境	リモート ON/OFF				あり			
	動作温度	°C	-40 ~ +85					
	保存温度	°C	-40 ~ +85					
	動作湿度	% RH	5 ~ 95 ただし、最高湿球温度 38°C、結露しないこと					
	保存湿度	% RH	5 ~ 95 ただし、最高湿球温度 38°C、結露しないこと					
絶縁	耐振動		10 ~ 55Hz、掃引 15 分間 全振幅 1.52mm、3 方向、各 2h					
	耐衝撃		980m/s ² (100G)、6ms、6 方向、各 3 回、非動作時					
適応規格	耐電圧		入力端子-ケース間、入力端子-出力端子間、出力端子-ケース間：500VAC、1 分					
	絶縁抵抗		入力端子-ケース間、入力端子-出力端子間、出力端子-ケース間：500VDC、50M Ω min					
構造	安全規格		UL60950-1、CSA C22.2 No.60950-1 (C-UL)、EN60950-1 (NEMKO)					
	質量 typ	g	10					
標準価格 (税別)	サイズ (W × H × D)	mm	DIP : 35.56 × 8.5 × 22.6 / SMD : 35.56 × 8.8 × 22.6					
		円						

仕様項目・単位		型名	CC10-4803Sx-E	CC10-4805Sx-E	CC10-4812Sx-E	CC10-4812Dx-E		
入力	定格電圧	V	DC48					
	電圧範囲	V	DC36 ~ 76					
	効率 typ (*1)	%	84	86	88	86		
	電流 typ (*1)	A	0.205	0.242	0.284	0.262		
出力	定格電圧	VDC	3.3	5	12	15	± 12	± 15
	最大電流	A	2.500	2.000	1.000	0.800	0.450	0.360
	最大電力 (*2)	W	8.25	10	12			10.8
	最大入力変動 (入力電圧範囲内)	mV	20		40		80	
	最大負荷変動 (0 ~ 100%負荷) (*3)	mV	40		100		600	
	最大温度変動 (周囲温度 -40 ~ +50°C)		80mV		200mV		300mV	
	総合変動 max (*4)	%			± 3		± 5	
	リップルノイズ typ/max (*5)	mVp-p	40/120		30/120			
機能	電圧可変範囲	VDC	3.15 ~ 3.6	4.75 ~ 6.0	11.4 ~ 15.0		± 11.4 ~ ± 15.0	
	過電流保護 (*6)				あり			
	過電圧保護				なし			
環境	リモート ON/OFF				あり			
	動作温度	°C	-40 ~ +85					
	保存温度	°C	-40 ~ +85					
	動作湿度	% RH	5 ~ 95 ただし、最高湿球温度 38°C、結露しないこと					
	保存湿度	% RH	5 ~ 95 ただし、最高湿球温度 38°C、結露しないこと					
絶縁	耐振動		10 ~ 55Hz、掃引 15 分間 全振幅 1.52mm、3 方向、各 2h					
	耐衝撃		980m/s ² (100G)、6ms、6 方向、各 3 回、非動作時					
適応規格	耐電圧		入力端子-ケース間、入力端子-出力端子間、出力端子-ケース間：500VAC、1 分					
	絶縁抵抗		入力端子-ケース間、入力端子-出力端子間、出力端子-ケース間：500VDC、50M Ω min					
構造	安全規格		UL60950-1、CSA C22.2 No.60950-1 (C-UL)、EN60950-1 (NEMKO)					
	質量 typ	g	10					
標準価格 (税別)	サイズ (W × H × D)	mm	DIP : 35.56 × 8.5 × 22.6 / SMD : 35.56 × 8.8 × 22.6					
		円						

注 型名中の「x」には、端子構造をあらわす記号 (F: DIP/R: SMD) が入ります。
 注 特に記載がない場合は、入出力定格電圧、出力最大電流、Ta=25°C時とします。
 注 12V、± 12V 出力モデルの出力可変端子 TRM を -Vout に接続することにより、出力電力を 15V、± 15V に設定できます。
 注 ± 12V 出力モデルは、COM 端子をオープンにすることで、出力電圧を、24V 単出力または 30V 単出力に設定できます。

- (*1) 定格入力電圧、出力最大電流、Ta=25°Cの時。
- (*2) 出力最大電力は -40 ~ +50°Cの時値です。この温度範囲外で使用される場合は、ディレーティングが必要です。
- (*3) 2 出力の時はバランス負荷の時 (バランス負荷とは、+出力と-出力の負荷電流が等しい状態をいいます)。
- (*4) 出力電圧は入力変動、負荷変動 (バランス負荷)、温度変動を含みます。
- (*5) 50MHz、Ta=25°C時。
- (*6) 出力電流制限方式。要因を除外すれば自動復帰します。30 秒以上の出力短絡・過負荷状態はお避けください。

CC15-E 仕様規格 (ご使用前にご覧ください)

仕様項目・単位		型名	CC15-2403Sx-E	CC15-2405Sx-E
入力	定格電圧	V	DC24	
	電圧範囲	V	DC18 ~ 36	
	効率 typ (*1)	%	89	
	電流 typ (*1)	A	0.695	0.702
出力	定格電圧	VDC	3.3	5
	最大電流	A	4.500	3.000
	最大電力 (*2)	W	14.85	15
	最大入力変動 (入力電圧範囲内)	mV	65	100
	最大負荷変動 (0 ~ 100%負荷)	mV	120	200
	最大温度変動 (周囲温度 -40 ~ +50°C)		80mV	
	総合変動 max (*3)	%	+5/-3	
	リップルノイズ typ/max (*4)	mVp-p	40/120	
	電圧可変範囲		なし	
	機能	過電流保護 (*5)		あり
過電圧保護			なし	
リモート ON/OFF			あり	
環境	動作温度	°C	-40 ~ +85	
	保存温度	°C	-40 ~ +85	
	動作湿度	% RH	5 ~ 95 ただし、最高湿球温度 38°C、結露しないこと	
	保存湿度	% RH	5 ~ 95 ただし、最高湿球温度 38°C、結露しないこと	
	耐振動		10 ~ 55Hz、掃引 15 分間 全振幅 1.52mm、3 方向、各 2h	
	耐衝撃		980m/s ² (100G)、6ms、6 方向、各 3 回、非動作時	
絶縁	耐電圧		入力端子-ケース間、入力端子-出力端子間、出力端子-ケース間：500VAC、1 分	
	絶縁抵抗		入力端子-ケース間、入力端子-出力端子間、出力端子-ケース間：500VDC、50M Ω min	
適応規格	安全規格		UL60950-1、CSA C22.2 No.60950-1 (C-UL)、EN60950-1 (NEMKO)	
構造	質量 typ	g	12.5	
	サイズ (W × H × D)	mm	DIP : 37.55 × 7.0 × 32.1 / SMD : 37.55 × 7.5 × 32.1	
標準価格 (税別)		円		

注 型名中の「x」には、端子構造をあらわす記号 (F: DIP/R: SMD) が入ります。
注 特に記載がない場合は、入出力定格電圧、最大出力電流、Ta=25°C時とします。

- (*1) 定格入力電圧、出力最大電流、Ta=25°Cの時。
(*2) 出力最大電力は -40 ~ +50°Cの時の値です。この温度範囲外で使用される場合は、ディレーティングが必要です。
(*3) 出力電圧は入力変動、負荷変動 (バランス負荷)、温度変動を含みます。
(*4) 50MHz、Ta=25°C時。
(*5) ラッチ式。入力再投入又は、リモート ON/OFF リセットにて復帰します。

外觀図

CC15-xxxxSF-E (DIP タイプ)

形状・寸法

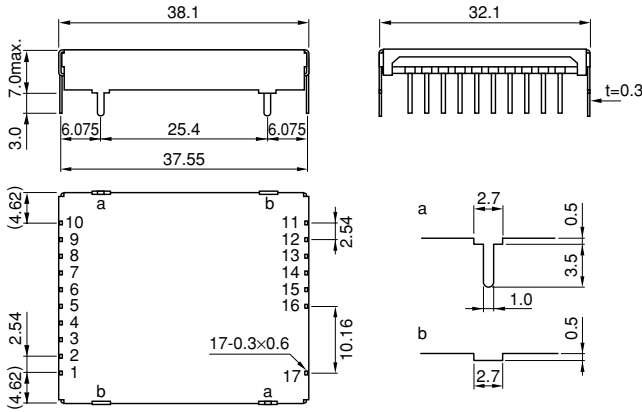

推奨基板取付け寸法

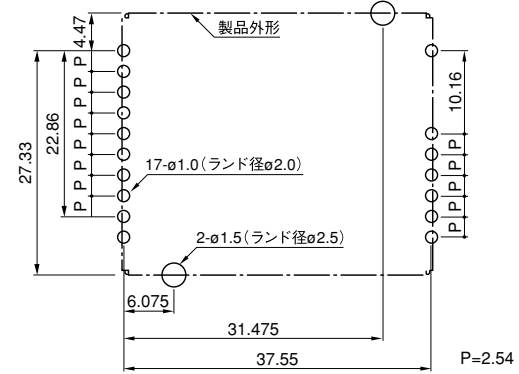

単位: mm

指定なき許容差は±0.5

CC15-xxxxSR-E (SMD タイプ)

形状・寸法

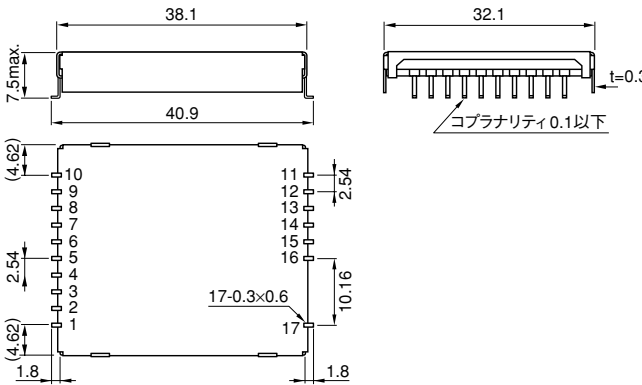

推奨基板取付け寸法

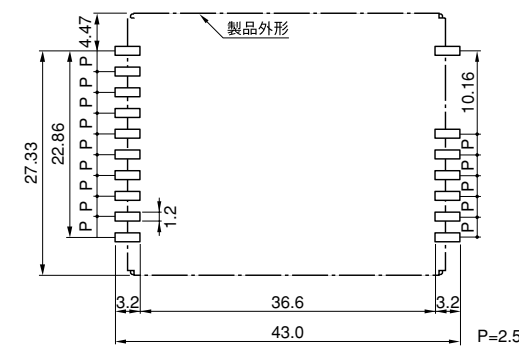

単位: mm

指定なき許容差は±0.5

接続図

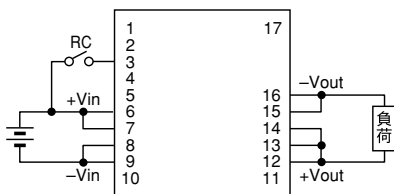

端子接続

No.1 NC	No.10 NC
No.2 NC	No.11 NC
No.3 RC	No.12 +Vout
No.4 NC	No.13 +Vout
No.5 NC	No.14 +Vout
No.6 +Vin	No.15 -Vout
No.7 +Vin	No.16 -Vout
No.8 -Vin	No.17 NC
No.9 -Vin	

ディレーティング

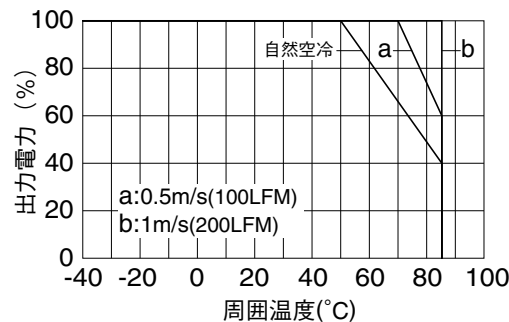

周囲温度-出力電力ディレーティング (共通仕様)

CC25-E 仕様規格 (ご使用前にご覧ください)

仕様項目・単位		型名	CC25-2403Sx-E	CC25-2405Sx-E
入力	定格電圧	V	DC24	
	電圧範囲	V	DC18 ~ 36	
	効率 typ (*1)	%	90	
	電流 typ (*1)	A	1.146	1.157
出力	定格電圧	VDC	3.3	5
	最大電流	A	7.500	5.000
	最大電力 (*2)	W	24.75	25
	最大入力変動 (入力電圧範囲内)	mV	65	100
	最大負荷変動 (0 ~ 100%負荷)	mV	120	200
	最大温度変動 (周囲温度 -40 ~ +50°C)		80mV	
	総合変動 max (*3)	%	+5/-3	
	リップルノイズ typ/max (*4)	mVp-p	40/120	
	電圧可変範囲	VDC	なし	
	機能	過電流保護 (*5)		あり
過電圧保護			なし	
リモート ON/OFF			あり	
環境	動作温度	°C	-40 ~ +85	
	保存温度	°C	-40 ~ +85	
	動作湿度	% RH	5 ~ 95 ただし、最高湿球温度 38°C、結露しないこと	
	保存湿度	% RH	5 ~ 95 ただし、最高湿球温度 38°C、結露しないこと	
	耐振動		10 ~ 55Hz、掃引 15 分間 全振幅 1.52mm、3 方向、各 2h	
絶縁	耐電圧		980m/s ² (100G)、6ms、3 方向、各 3 回、非動作時	
	絶縁抵抗		入力端子-ケース間、入力端子-出力端子間、出力端子-ケース間：500VAC、1 分 入力端子-ケース間、入力端子-出力端子間、出力端子-ケース間：500VDC、50M Ω min	
適応規格	安全規格		UL60950-1、CSA C22.2 No.60950-1 (C-UL)、EN60950-1 (NEMKO)	
構造	質量 typ	g	20	
	サイズ (W × H × D)	mm	DIP : 42.65 × 7.0 × 44.9 / SMD : 42.65 × 7.5 × 44.9	
標準価格 (税別)		円		

注 型名中の「x」には、端子構造をあらわす記号 (F: DIP/R: SMD) が入ります。
注 特に記載がない場合は、入出力定格電圧、出力最大電流、Ta=25°C時とします。

- (*1) 定格入力電圧、出力最大電流、Ta=25°Cの時。
(*2) 出力最大電力は -40 ~ +50°Cの時の値です。この温度範囲外で使用される場合は、ディレーティングが必要です。
(*3) 出力電圧は入力変動、負荷変動 (バランス負荷)、温度変動を含みます。
(*4) 50MHz、Ta=25°C時。
(*5) ラッチ式。入力再投入又は、リモート ON/OFF リセットにて復帰します。

外觀図

CC25-xxxxSF-E (DIP タイプ)

形状・寸法

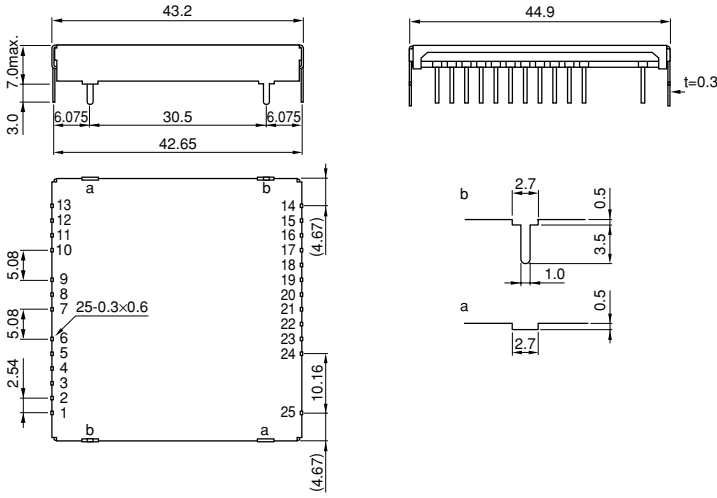

推奨基板取付け寸法

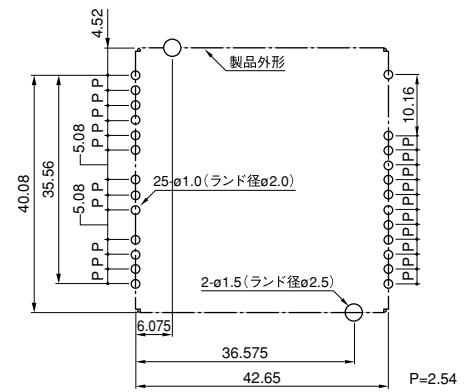

単位: mm
指定なき許容差は±0.5

CC25-xxxxSR-E (SMD タイプ)

形状・寸法

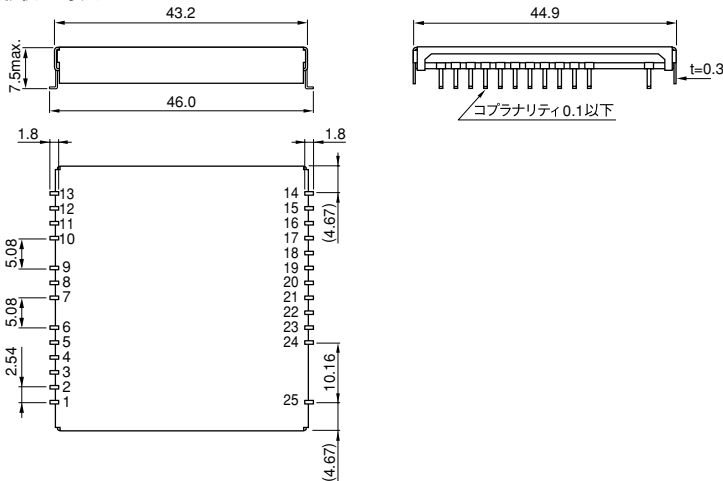

推奨基板取付け寸法

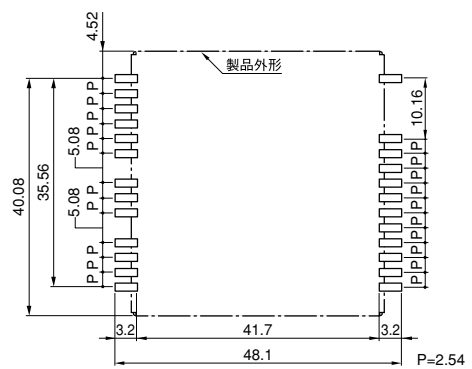

単位: mm
指定なき許容差は±0.5

接続図

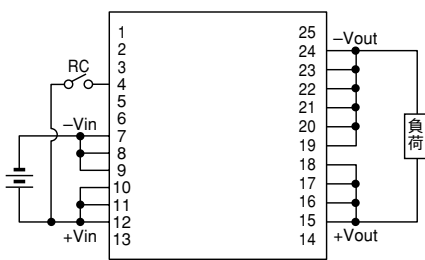

端子接続

No.1 NC	No.10 +Vin	No.19 -Vout
No.2 NC	No.11 +Vin	No.20 -Vout
No.3 NC	No.12 +Vin	No.21 -Vout
No.4 RC	No.13 NC	No.22 -Vout
No.5 NC	No.14 NC	No.23 -Vout
No.6 NC	No.15 +Vout	No.24 -Vout
No.7 -Vin	No.16 +Vout	No.25 NC
No.8 -Vin	No.17 +Vout	
No.9 -Vin	No.18 +Vout	

ディレーティング

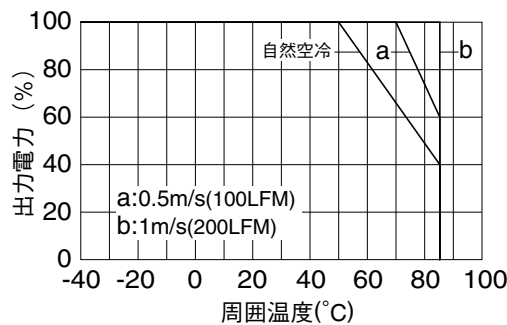

周囲温度-出力電力ディレーティング (共通仕様)

CC-E 取扱説明

1. 制御機能 / 保護機能 / 接続

1-1. リモートON/OFF端子(RC)

1.5 ~ 10Wタイプ

接続方法としてはオープンコレクタを推奨します。これ以外の方法でご使用されるときはご相談ください。

なお、トランジスタはV_{CE}: Vin以上、I_c: 1mA以上のものを使用してください。

RC端子をオープンにすると出力がOFF、LOW (0 ~ 0.4V) にすると出力がONになります。

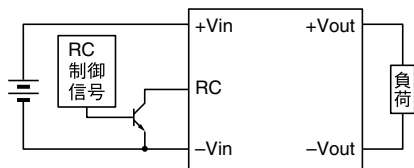

なお、本機能を使用しない場合 (常時ON) は、RC端子と-Vin端子をショートしてください。

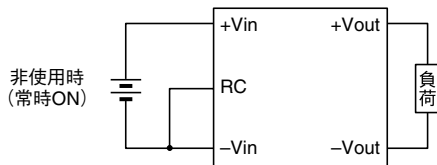

15、25Wタイプ

RC端子をオープンにすると出力がON、HIGH (+Vin端子と接続) にすると出力がOFFになります。

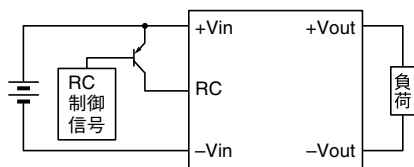

なお、本機能を使用しない場合 (常時ON) はRC端子をオープンにしてください。

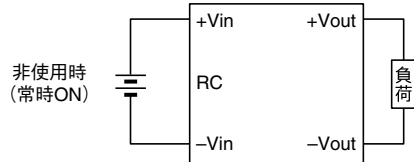

1-2. 出力電圧可変端子(TRM)(1.5 ~ 10Wタイプ)

TRM端子を-Vout端子と接続することにより、出力電圧を次表に示す値に設定できます。

本機能を使用しない場合は、TRM端子をオープンにしてください。

なお、本機能により出力電圧を高く設定した場合には、出力電流を最大電力に合わせてディレーティングする必要があります。

DIP/SMDモデル

品名	オープン	-Voutと接続	Fig.
CC ⁺ -xx03Sx-E	3.3V	3.6V	1
CC ⁺ -xx05Sx-E	5V	6V	1
CC ⁺ -xx12Sx-E	12V	15V	1
CC ⁺ -xx12Dx-E	±12V	±15V	2

* 1R5(1.5W)、3(3W)、6(6W)、10(10W)が入ります。

Fig.1

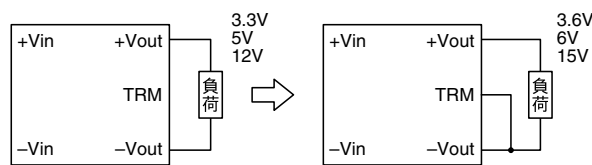
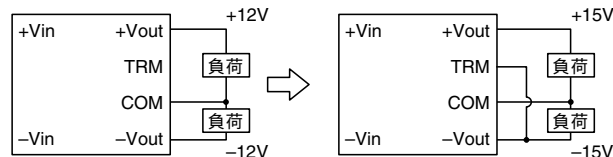

Fig.2



SIPモデル

品名	オープン	-Voutと接続	Fig.
CC3-xx03SS-E	3.3V	3.67V	3
CC3-xx05SS-E	5V	6V	3
CC3-xx12SS-E	12V	15V	3
CC3-xx12DS-E	±12V	±15V	4

Fig.3

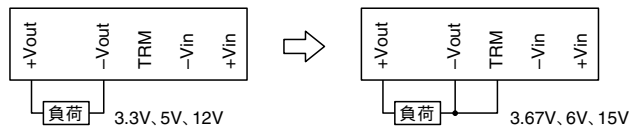
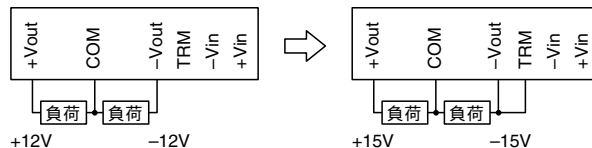

Fig.4



±12V出力モデルはCOM端子とTRM端子をオープンにすることにより、単出力24Vに設定できます。また、COM端子をオープンにし、TRM端子を-Vout端子と接続することにより、単出力30Vに設定できます。

DIP/SMDモデル

品名	COM端子	TRM端子	単出力	Fig.
CC*-xx12Dx-E	オープン	オープン	24V	5
	オープン	-Voutと接続	30V	6

* 1R5(1.5W)、3(3W)、6(6W)、10(10W)が入ります。

Fig.5

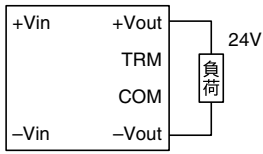
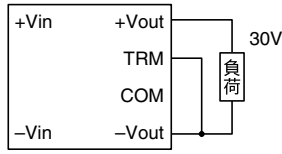

Fig.6



SIPモデル

品名	COM端子	TRM端子	単出力	Fig.
CC3-xx12DS-E	オープン	オープン	24V	7
	オープン	-Voutと接続	30V	8

Fig.7

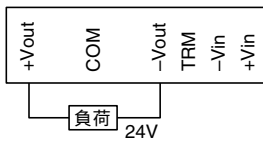
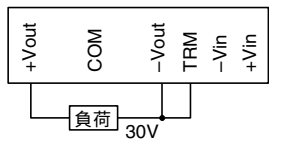

Fig.8



多系統
出力

CC-E

1-3. 出力可変機能(外付け抵抗付加) (1.5 ~ 10Wタイプ)

TRM 端子と -Vout 端子間または TRM 端子と +Vout 端子間に抵抗 (Ra、Rb) を接続することにより、出力電圧を次表に示す範囲で調整することができます。

なお、出力電圧を高く設定した場合には、出力電流を最大電力に合わせてディレーティングする必要がありますので、ご注意ください。

DIP/SMDモデル

品名	-VoutとRaを接続	Fig.	+VoutとRbを接続	Fig.
CC*-xx03Sx-E	3.3~3.6V*1	9	3.15~3.3V*5	10
CC*-xx05Sx-E	5~6V*2	9	4.75~5V*6	10
CC*-xx12Sx-E	12~15V*3	9	11.4~12V*7	10
CC*-xx12Dx-E	±12~±15V*4	11	±11.4~±12V*8	12

* 1R5(1.5W)、3(3W)、6(6W)、10(10W)が入ります。

接続抵抗 Ra、Rb(kΩ) から出力電圧 Vout(V) を算出

TRM 端子 / -Vout 端子間に抵抗 Ra を付加し、出力電圧を高く設定

- *1 Vout=3.3+9.59/(32+Ra)
- *2 Vout=5.01+17.64/(17.8+Ra)
- *3 Vout=12.01+50.53/(16.9+Ra)
- *4 Vout=12.02+53.55/(18+Ra)

TRM 端子 / +Vout 端子間に抵抗 Rb を付加し、出力電圧を低く設定

- *5 Vout=3.3-15.53/(39.6+Rb) [Rb ≧ 62]
- *6 Vout=5.01-52.55/(31.8+Rb) [Rb ≧ 160]
- *7 Vout=12.01-431.1/(57+Rb) [Rb ≧ 620]
- *8 Vout=12.02-968.5/(103+Rb) [Rb ≧ 1500]

設定した出力電圧 Vout(V) から接続抵抗 Ra、Rb(kΩ) を算出

TRM 端子 / -Vout 端子間に抵抗 Ra を付加し、出力電圧を高く設定

- *1 Ra=9.59/(Vout-3.3)-32
- *2 Ra=17.64/(Vout-5.01)-17.8
- *3 Ra=50.53/(Vout-12.01)-16.9
- *4 Ra=53.55/(Vout-12.02)-18

TRM 端子 / +Vout 端子間に抵抗 Rb を付加し、出力電圧を低く設定

- *5 Rb=15.53/(3.3-Vout)-39.6
- *6 Rb=52.55/(5.01-Vout)-31.8
- *7 Rb=431.1/(12.01-Vout)-57
- *8 Rb=968.5/(12.02-Vout)-103

Fig.9

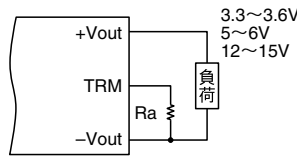

*1,*2,*3

Fig.10

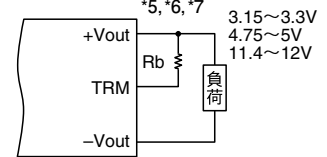
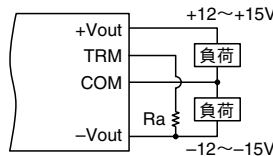
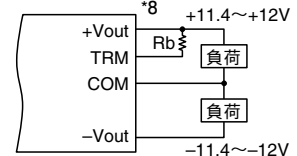

Fig.11



*4

Fig.12



SIPモデル

品名	-VoutとRaを接続	Fig.	+VoutとRbを接続	Fig.
CC3-xx03SS-E	3.3~3.67V*1	13	3.15~3.3V*5	14
CC3-xx05SS-E	5~6V*2	13	4.75~5V*6	14
CC3-xx12SS-E	12~15V*3	13	11.4~12V*7	14
CC3-xx12DS-E	±12~±15V*4	15	±11.4~±12V*8	16

接続抵抗 Ra、Rb(kΩ) から出力電圧 Vout(V) を算出

TRM 端子 / -Vout 端子間に抵抗 Ra を付加し、出力電圧を高く設定

- *1 Vout=3.3+1.04/(2.83+Ra)
- *2 Vout=5+12.75/(12.69+Ra)
- *3 Vout=12+48.4/(16.18+Ra)
- *4 Vout=12+54.7/(18+Ra)

TRM 端子 / +Vout 端子間に抵抗 Rb を付加し、出力電圧を低く設定

- *5 Vout=3.3-1.69/(3.66+Rb) [Rb ≧ 7.6]
- *6 Vout=5-12.78/(17.79+Rb) [Rb ≧ 33.3]
- *7 Vout=12-184.1/(35.54+Rb) [Rb ≧ 271.3]
- *8 Vout=12-470.3/(61.75+Rb) [Rb ≧ 722.1]

設定した出力電圧 Vout(V) から接続抵抗 Ra、Rb(kΩ) を算出

TRM 端子 / -Vout 端子間に抵抗 Ra を付加し、出力電圧を高く設定

- *1 Ra=1.04/(Vout-3.3)-2.83
- *2 Ra=12.75/(Vout-5)-12.69
- *3 Ra=48.4/(Vout-12)-16.18
- *4 Ra=54.7/(Vout-12)-18

TRM 端子 / +Vout 端子間に抵抗 Rb を付加し、出力電圧を低く設定

- *5 Rb=1.69/(3.3-Vout)-3.66
- *6 Rb=12.78/(5-Vout)-17.79
- *7 Rb=184.1/(12-Vout)-35.54
- *8 Rb=470.3/(12-Vout)-61.75

Fig.13

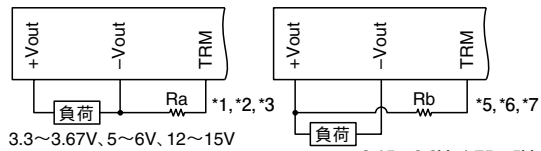

Fig.14

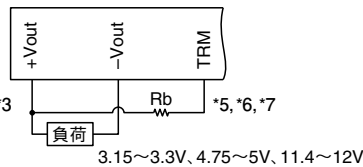

Fig.15

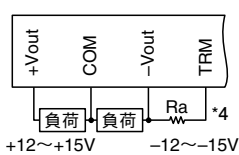
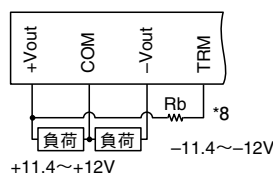

Fig.16



1-4. 過電流保護

1.5 ~ 10Wタイプ

過電流保護回路を内蔵しており、出力電流が過電流開始点を超えて流れると、出力電圧が低下します。また、過電流および短絡状態を解除することにより、出力電圧は自動的に復帰します。ただし、過電流状態が30秒以上続くと、コンバータの内部素子が劣化したり、破損する可能性がありますのでご注意ください。過電流開始点は定格電流を下回ることはありません。また、何らかの理由により過電流状態を解除しても自動復帰しない場合は、一度電源またはリモートをOFFにしてから再起動してください。

15、25Wタイプ

過電流保護回路を内蔵しており、出力電流が過電流開始点を超えて流れると、出力電圧が低下し、コンバータはラッチ停止します。また、過電流および短絡状態を解除しても、出力電圧は自動的に復帰しません。

復帰させるためには、入力のリセット又は、リモートON/OFFをリセットして下さい。

過電流開始点は定格電流を下回ることはありません。

1-5. 過電圧保護

過電圧保護機能は内蔵していませんので、外部から定格電圧以上の過電圧が印加されると、破損する可能性がありますのでご注意ください。

1-6. 低入力電圧保護

本シリーズは低入力電圧時の誤動作防止のために低入力電圧保護が付いており、設定電圧を下回るとコンバータは動作を停止します。その設定範囲は下表になります。

品名	入力電圧範囲	保護回路設定電圧範囲
CC*-03xxxx-E	2.97~4.5V	2.2~2.97V
CC*-05xxxx-E	4.5~9V	3~4.5V
CC*-12xxxx-E	9~18V	6~9V
CC*-24xxxx-E	18~36V	13~18V
CC*-48xxxx-E	36~76V	27~36V
CC15-24xxSx-E	18~36V	12~18V
CC25-24xxSx-E	18~36V	12~18V

*には1R5(1.5W)、3(3W)、6(6W)、10(10W)が入ります。

1-7. 絶縁耐圧

入出力間、および端子とケース間の絶縁耐圧はAC500Vです。

1-8. 直列・並列接続

直列接続

下図(左)のように配線することにより、直列接続することが可能です。ただし、この接続により出力電圧が立ち上がらない時には、下図(右)のようになるべく順方向電圧の低いショットキーバリアダイオードを接続してください。

なお、この時、ショットキーバリアダイオードは逆耐圧が+Voutと-Vout間の電圧の2倍以上のものを使用してください。

また、出力電流はいずれか小さい方のコンバータの定格電流以下で使用してください。

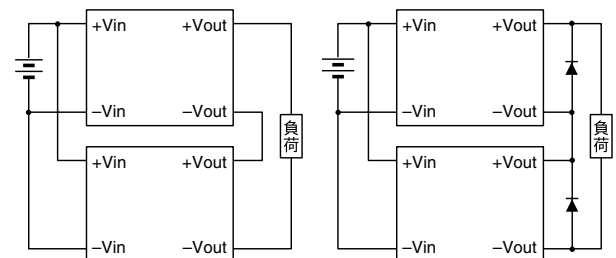

並列接続

並列接続はできません。

2. ノイズ低減対策

2-1. リップルノイズの測定方法

コンバータのノイズを測定する場合、測定方法により値が大きく異なることがあります。測定は出力端子の近傍で行い、プローブを接続する際は磁束を拾わないためにループを作らないようにしてください。

また、リップルボルトメータや、オシロスコープの周波数帯域により、スパイク電圧は大きく異なりますのでご注意ください。弊社のノイズの測定は下図のように配線し、周波数帯域50MHzで実施しています。

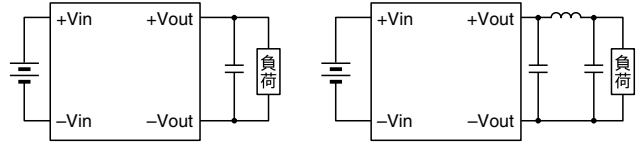
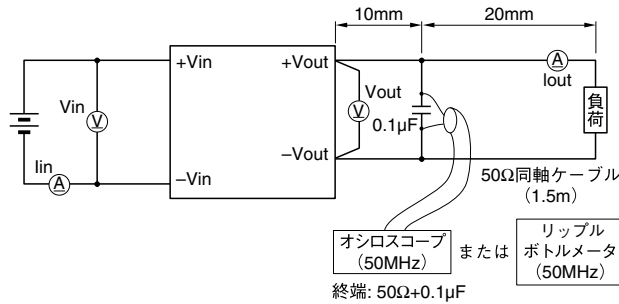

コンバータの出力から負荷までの距離が長い場合は、極力負荷の近くにコンデンサを接続するようにしてください。出力スパイクノイズを低減する場合は、コンバータの出力部に1µF程度のセラミックコンデンサを接続してください。

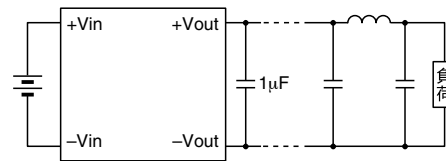

2-2. 入力リップルノイズ

本シリーズは入力部にコンデンサを内蔵しておりますが、入力リップルノイズおよび入力帰還ノイズを低減する為に、10µF程度の外付けコンデンサを接続して頂く事をお奨め致します。また、下図のようにπ型フィルタを組みますとさらに効果的です。

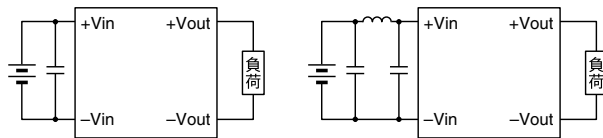

入力電源からコンバータの入力部までの距離が長い場合は、なるべく入力端子の近くにコンデンサを取り付けるようにしてください。

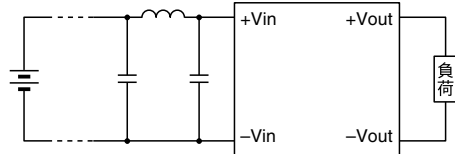

入力電源からコンバータの入力部までの距離が長い場合は、入力ラインのインピーダンスが高くなり、スパイクノイズが大きくなる場合があります。

そこで、このような場合はなるべくDC-DCコンバータの入力部近くにコンデンサを接続することを推奨します。

2-3. 出力リップルノイズ

出力リップルノイズを低減する場合は、コンバータの出力部にコンデンサを接続してください。また、下図のようにπ型フィルタを組みますと、さらに低減することができます。この際、コイルは100µH程度までのものを推奨します。

2-4. 出力部外付けコンデンサ容量

出力部に次表の値以上の容量のコンデンサを接続したり、またインピーダンスの低いコンデンサを並列に数多く接続するとコンバータの動作が不安定になることがありますので、ご注意ください。

品名	静電容量(µF)max.
CC1R5-xx03Sx-E	100
CC1R5-xx05Sx-E	100
CC1R5-xx12Sx-E	47
CC1R5-xx12Dx-E	22
CC3-xx03Sx-E	220
CC3-xx05Sx-E	220
CC3-xx12Sx-E	100
CC3-xx12Dx-E	47
CC6-xx03Sx-E	470
CC6-xx05Sx-E	470
CC6-xx12Sx-E	220
CC6-xx12Dx-E	100
CC10-xx03Sx-E	470
CC10-xx05Sx-E	470
CC10-xx12Sx-E	220
CC10-xx12Dx-E	100
CC15-24xxSx-E	470
CC25-24xxSx-E	470

2-5. コモンモードノイズ

10W以外の製品は1次-2次間にコンデンサを接続していません。コモンモードノイズを低減するためには、下図のように1次側と2次側のGND間に1000pF程度のコンデンサを接続してください。

この際、あまり大きなコンデンサを接続しますと入出力間結合容量が大きくなりますのでご注意ください。

また、コンデンサの耐圧にはご注意ください（絶縁耐圧から考えると500V以上が望ましい）。

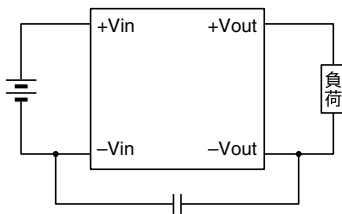

10Wの製品には内部に1次-2次間1000pFのコンデンサが接続されています。

2-6. 放射ノイズ

ケース端子を入力あるいは出力のGNDに接続することにより、コンバータの放射ノイズを低減することができます。ただし、これはご使用される機器により効果が異なりますので、実際にご確認ください。

また、配線する際はなるべくコンバータの底面部分をGNDラインで、ベタパターンで配線するようにしてください。

・SMDモデルにはケース端子がありません。

3. はんだ付け条件／洗浄条件

3-1. はんだ付け条件

●はんだ付け条件

DIPモデル／SIPモデル

基板へのはんだ付けは下記条件以下で行ってください。

はんだディップ	260°C、10s max.
はんだごて	380°C、3s max.

SMDモデル

鉛フリーはんだ・高温リフロープロセス

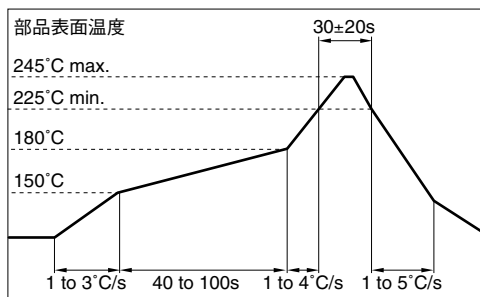

3-2. 洗浄条件

はんだ付け後の基板洗浄は行わないことを推奨します。ただし、下記の洗浄液および洗浄条件による試験を行い、問題のないことを確認しておりますので、下記の洗浄液で洗浄を行う場合は、この条件以下でご使用ください。また、下記の洗浄液以外のものを使用する場合はご相談ください。

●CC1R5、CC3、CC6、CC10の各モデル

洗浄液および試験条件

クリンスルー 750H

- (1) 洗浄（攪拌） 60°C / 4分
- (2) すすぎ（攪拌、水） 60°C / 4分
- (3) すすぎ（攪拌、水） 常温～40°C / 4分
- (4) 乾燥 70°C / 6分

パインアルファ ST100S

- (1) 洗浄（攪拌） 60°C / 5分
- (2) すすぎ（攪拌、水） 30°C / 3分
- (3) 乾燥 70°C / 6分

テルペンクリーナ EC-7R

- (1) 洗浄（攪拌） 60°C / 5分
- (2) すすぎ（攪拌、IPA） 30°C / 10分
- (3) 乾燥 70°C / 6分

イソプロピルアルコール

- (1) 超音波 60°C / 1分
- (2) 冷浴洗浄 R.T. / 1分
- (3) ベーパー洗浄 83°C / 1分

アサヒクリン AK225AES

- (1) 超音波 50°C / 2分
- (2) 冷浴洗浄 R.T. / 2分

●CC15、CC25 の各モデル

イソプロピルアルコール

- (1) 超音波 60°C / 1分
- (2) 冷浴洗浄 R.T. / 1分
- (3) ベーパー洗浄 83°C / 1分

※ CC15、CC25 の各モデルでイソプロピルアルコール以外の洗浄液を使用する場合はご相談下さい。

TDK·Lambda