

- CODE:OS_高耐荷重すのこベッドSD_D
- サイズ：420×H297mm (A3)
- 材 質：上質70kg
- 刷 色：1C/1C (Black)

[新規]：2021.08.03

安全上の注意 安全に使用していただくために下記の事項を必ずお守りください。

室内用ベッド 左記以外の用途には使用しないでください。

警告 誤った取り扱いをすると、人が死亡または重傷を負うおそれがある内容を示しています。

- 本品は家庭向けに製造しているため、業務用には使用しないでください。
- 火気や暖房器具のそばでは使用しないでください。火災や、やけど、製品の変形のおそれがあります。
- 必ず水平で安定した場所に設置してください。
- 本製品の上で跳んだり跳ねたり、踏み台として使用しないでください。けがや破損のおそれがあります。
- お子さまがいたずらしないよう注意してください。
- 電化製品の電源コードをベッドの下に踏まないようにしてください。コードが破損し感電や火災の原因になります。
- 照明器具が点灯している時は、器具に布団やシーツが触れないようにしてください。発熱による火災の原因になります。
- ベッドの上での喫煙はしないでください。火災の原因になるおそれがあります。
- ベッドの設置場所の上部に落下物を置かないでください。地震時などに、けがの原因になります。
- 分解、改造しないでください。破損して重大なけがをすることがあります。
- 移動する際は、必ず全ての物を取り除いてから、引きずらないよう持ち上げて移動してください。床面の傷、破損・けがの原因になります。
- 必ず最大使用者体重以内で使用してください。

注意 誤った取り扱いをすると、人がけがをしたり、物的損害が発生するおそれがある内容を示しています。

- この説明書の組み立て手順にしたがって、正しく組み立ててください。
- フローリングの床など傷つきやすい床面での使用は、床の傷、へこみなどの原因となりますので十分注意してください。
- 異常な揺れや音を感じたときは点検を実施し安全を確かめてください。
- セロハンテープやシール、ラベルなどの粘着物を貼らないでください。
- 腐食やかび・変形・変色の原因となりますので、以下のことに注意してください。
 - ・ 直射日光の当たる場所や、高温多湿になる場所に長時間置かないでください。
 - ・ 水分、油、洗剤などが付着した場合は、素早く拭き取ってください。
 - ・ ぬれたものや熱いものを置かないでください。
- 天災地変や、不当な修理・改造による事故・破損に対する補償は致しかねます。
- ねじ、金具類はゆるみやぐらつきがないか定期的に点検し、ゆるんでいる時はしっかり締め直してください。
- 製品および梱包材を廃棄される際は、お住まいの自治体の取り決めにしたがって処理してください。

お手入れの方法 長くお使いいただくために下記の事項をお守りください。

- 日常の汚れ、水分などは乾いた布で軽く拭いてください。汚れが取れにくいときは、薄めた中性洗剤を含ませた柔らかい布で拭いたあと、洗剤が残らないように固く絞った布などで水拭きしてください。
- アルコール、ベンジン、漂白剤、みがき粉などは使用しないでください。
- 虫害を発見した場合は、直ちに殺虫や防虫処理をしてください。

仕様

品 番	HWB-SD	HWB-D
製品サイズ	幅1200×奥行1950×高さ316mm (最大)	幅1410×奥行1950×高さ316mm (最大)
主 要 材 質	フレーム・脚部：天然木 (パイン)、すのこ：LVL積層合板	
最大使用者体重 (約)	90kg	

※商品の仕様は予告なく変更することがあります。

アイリスオーヤマ株式会社 〒980-8510 仙台市青葉区五橋2丁目12番1号
 ホームページ <https://www.irisohyama.co.jp/>

製品に関するお問い合わせは **0120-211-299** (通話料無料)
アイリスコール

受付時間 平日 9:00~17:00、土・日・祝日 9:00~12:00 / 13:00~17:00
 (年末年始・夏期休業期間・会社都合による休日を除く)

Web からのお問い合わせは <https://www.irisohyama.co.jp/support/>
 メールフォームにご記入のうえ送信してください

MADE IN CHINA
030821-0GR-ITP-02



高耐荷重すのこベッド HWB-SD/HWB-D

取扱説明書

このたびは、お買い上げいただき、まことにありがとうございます。
 この取扱説明書をよくお読みになり、正しくお使いください。
 また、取扱説明書はお使いになる方がいつでも見ることができるよう大切に保管してください。

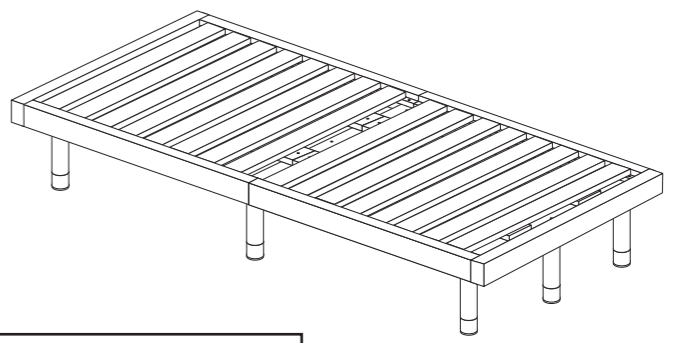

2人以上での組み立てをおすすめします。

必要工具 軍手、⊖ドライバー

注意 インパクトドライバーは使用しないでください。破損するおそれがあります。

図はHWB-SDの例です。

パーツリスト

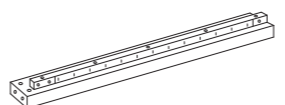

①サイドフレームA×2

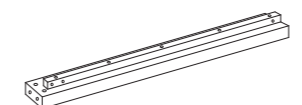

②サイドフレームB×2

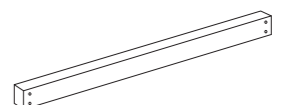

③フレーム短手A×2

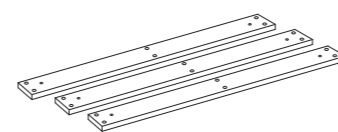

④横棧×3



⑤縦棧×4

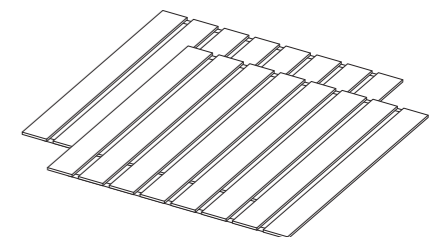

⑥すのこ×2



⑦脚×9



⑧短脚×9



⑨ボルト(短)×29



⑩ボルト(長)×8



⑪リベットナット×20



⑫連結ボルト×9



⑬木ダボ×2



⑭平ワッシャー×9



⑮ナット×8



⑯フェルト×9

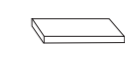

⑰フロアタイプ用フェルト×6



⑱⊖ドライバー×2

組み立てかた

- 組み立ては平らな場所で、床などに傷つかないように段ボールなどを敷いて行ってください。
- 設置場所の近くで組み立てることをおすすめします。
- 部品は正確に取り付けてください。

1 ①サイドフレームAと②サイドフレームBを取り付ける

面ファスナー
⑥木ダボ×2
面ファスナー
②サイドフレームB
①サイドフレームA
①サイドフレームA
②サイドフレームB

注意 ※サイドフレームには上下がありますので、面ファスナーがあるほうを上にして、組み立ててください。

2 ①の組立品に◎リベットナットを先に入れ、④Aボルト(短)を締め付け④横棧を取り付ける

※反対側からプラスドライバーで◎リベットナットを押さえながら④Aボルト(短)を締めてください。
※リベットナットを使用したボルトの取り付けは2人以上での作業をおすすめします。

④Aボルト(短)×12
◎リベットナット×12
①の組立品
④横棧×3

3 ②の組立品に◎リベットナットを先に入れ、④Aボルト(短)を締め付け⑤縦棧を取り付ける

※反対側からプラスドライバーで◎リベットナットを押さえながら④Aボルト(短)を締めてください。
※リベットナットを使用したボルトの取り付けは2人以上での作業をおすすめします。

⑤縦棧×4
◎リベットナット×8
④Aボルト(短)×8
②の組立品

注意 ※縦棧には上下がありますので、ボルト穴が大きいほうを上にして、組み立ててください。

4 ③の組立品に③フレーム短手Aを取り付ける

③フレーム短手A×2
◎ナット×8
◎ボルト(長)×8
③の組立品

注意 ※◎ボルト(長)が入りにくい場合は、マイナスドライバーなどで◎ナットの角度を調整してください。

5 脚の高さを下記から選んで取り付ける

- 脚を単独で取り付ける場合は⑦脚または⑧短脚に⑨フェルトを貼り付ける
- 脚を合体して取り付ける場合は⑦脚を⑩連結ボルトで⑧短脚に取り付け、⑨フェルトを貼り付ける

※脚を取り付けずにフロアタイプで使用する場合は⑥へ進んでください。

ロータイプ	ミドルタイプ	ハイタイプ
<p>⑧短脚×9 ⑨フェルト×9 ボルト穴が大きい面に貼り付ける</p>	<p>⑦脚は金属板面を上にしてフレームに取り付ける ⑦脚×9 ⑨フェルト×9</p>	<p>⑦脚は金属板面を上にしてフレームに取り付ける ⑦脚×9 ⑩連結ボルト×9 ⑧短脚×9 ⑨フェルト×9 ボルト穴が小さい面に貼り付ける</p>

6 ⑤の組立品を取り付ける

⑨脚を取り付けない場合は、①フロアタイプ用フェルトを貼り付ける

ロー・ミドル・ハイタイプの場合	フロアタイプの場合
<p>④の組立品 ⑥平ワッシャー×9 ④Aボルト(短)×9 ⑤の組立品</p>	<p>④の組立品 ①フロアタイプ用フェルト×6</p>

7 ④の組立品または⑥の組立品と⑥すのこの面ファスナーの端を揃え、中心から⑥すのこを載せて完成

※イラストは脚を取り付けた状態です。

⑥すのこ×2
面ファスナーの端に揃える
④の組立品または⑥の組立品

組み立て完了後、確認してください

- ・ねじがしっかり締まっていること
- ・製品全体にゆがみがないこと
- ・床に接地し、がたつきがないこと