

■CODE : 842733Ⓞ取説スタハガベシクP I B 1 5 0
 ■サイズ : 297×H210mm(A4)
 ■材 質 : 上質紙四六判70Kg (81.4g/m²)
 ■刷 色 : 1C/1C(Black)

[新規] : 2019.08.20

安全上の注意

安全に使用していただくために下記の事項を必ずお守りください。

室内用衣類ハンガー

左記以外の用途には使用しないでください。

警告

誤った取り扱いをすると、人が死亡または重傷を負うおそれがある内容を示しています。

- 本品は室内用です。屋外では使用しないでください。特に中高層住宅などのベランダでの使用および保管は、落下するおそれがありますので絶対にしないでください。
- お子さまによるいたずら(乗る、ゆする、または製品の移動)をさせないでください。製品の転倒によるけがなどの原因になります。
- ぶらさがる、ゆするなどの無理な力をかけないでください。
- 火気や暖房器具のそばでは使用しないでください。火災や変形のおそれがあります。

注意

誤った取り扱いをすると、人がけがをしたり、物的損害が発生するおそれがある内容を示しています。

- お子さまの遊ぶ部屋には設置しないでください。
- ハンガーパイプへはバランスよく掛けてください。片寄って掛けると転倒のおそれがあります。
- パイプの端部で手を切らないように、注意してください。(軍手などをして組み立てることをおすすめします。)
- 必ず水平で安定した場所に設置してください。
- 移動する際は、掛けてあるものをおろしてから、下パイプを持ってひきずらないように移動してください。
- 全体のぐらつきやたわみが多い場合は掛けるものの量を減らしてください。
- 表示以上の荷重を掛けないでください。
- 段差のある場所では下パイプを持って移動してください。
- フローリングの床など傷つきやすい床面での使用は、床の傷やへこみなどの原因となりますので十分に注意してください。

使用上の注意

下記の事項を必ずお守りください。

- 腐食やさび・変形・変色の原因になりますので、以下のことに注意してください。
- ・直射日光の当たる場所や、高温多湿になる場所に長時間放置しないでください。
- ・水分・油・洗剤などが付着した場合は、速やかに拭き取ってください。
- ・シール・テープなどを貼らないでください。
- 金属部材に傷をつけると、そこからさびが発生することがありますので注意してください。
- パイプ部に油分が付着している場合がありますので、拭いてから使用してください。
- 天災地変や、不当な修理・改造による事故・破損に対する補償はいたしかねます。
- 製品および梱包材を廃棄される際は、お住まいの自治体の取り決めにしたがって処理してください。
- デザイン上、物を掛けると揺れやぐらつきがありますが、耐荷重以内であれば問題ありません。
- ハンガーパイプを手前に引くと、製品が倒れるおそれがあります。

お手入れの方法

長くお使いいただくために下記の事項をお守りください。

- 汚れが取れにくいときは、薄めた台所用中性洗剤を含ませた柔らかい布で拭いたあと、洗剤が残らないように固くしぼった布などで水拭きしてください。
- アルコール、ベンジン、漂白剤、みがき粉などは使用しないでください。

アイリスオーヤマ株式会社 〒980-8510 仙台市青葉区五橋2丁目12番1号
 ホームページ <http://www.irisohyama.co.jp/>
 製品に関するお問い合わせは
アイリスコール (通話料無料) **0120-211-299**
 受付時間 平日9:00~17:00、土・日・祝日9:00~12:00 / 13:00~17:00
 (年末年始・夏期休業期間・会社都合による休日を除く)
 FAXでのお問い合わせは (通話料無料) **0800-888-2600**
 Webからのお問い合わせは <https://www.irisohyama.co.jp/support/>
 メールフォームにご記入のうえ送信してください

842733
 200819-RKK-LIY-01



スタイルハンガー ベーシックタイプ PI-B150

取扱説明書

保管用

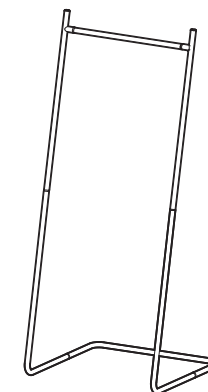

このたびはアイリスオーヤマ製品をお買い上げいただき、まことにありがとうございます。
 この取扱説明書をよくお読みになり、正しくお使いください。
 また、本書はお使いになる方がいつでも見ることができるよう大切に保管してください。

工具不要

仕様

製品サイズ(約)	幅63×奥行59×高さ151cm
主要材質	ハンガーパイプ: スチール(塩化ビニル被覆) パイプ: スチール(粉体塗装)
耐荷重(約)	ハンガーパイプ: 7kg

※耐荷重は測定値であり、保証値ではありません。
 ※商品の仕様は予告なく変更することがあります。

パーツリスト

- 組み立てる前に下記の部品がすべてそろっていることをお確かめください。
- 表記以外の部材は梱包材です。

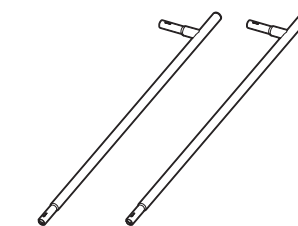

上パイプ(左・右共通) × 2



U字パイプ × 1

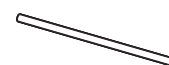

ハンガーパイプ × 1



フェルトシール × 6

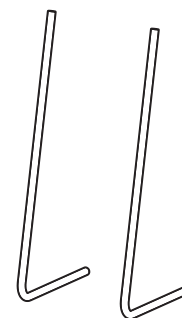

下パイプ(左・右共通) × 2

組み立てかた

- 室内での組み立ては平らな場所で、床などに傷がつかないように不要なカーペットや段ボールなどを敷いて行ってください。
- パイプの端部で手を切らないように、軍手などをして組み立てることをおすすめします。
- 2人での組み立てをおすすめします。

- 設置場所の近くで組み立てることをおすすめします。
- 部品は正確に取り付けてください。

1 上パイプ(左・右共通)をハンガーパイプに差し込む

下図を参考に、組み立ててください。

⚠ 注意

パイプを差し込む際に、指などを挟まないように注意してください。

※平らな床に並べて組み立ててください。

※パイプは奥までしっかりと差し込んでください。

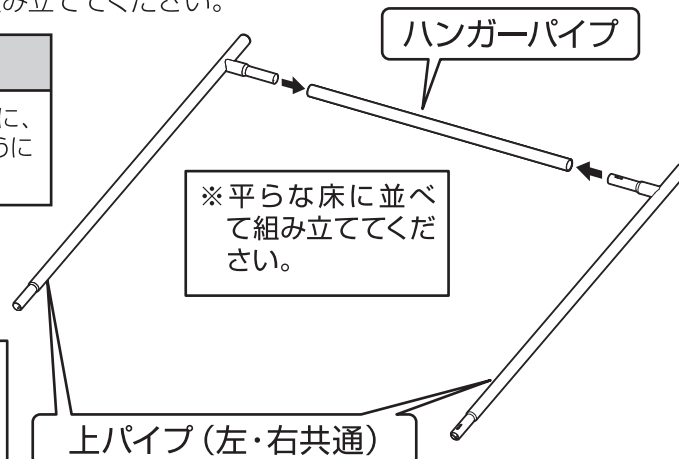

2 下パイプ(左・右共通)にU字パイプを差し込む

パイプの向きに注意して組み立ててください。

⚠ 注意

パイプを差し込む際に、指などを挟まないように注意してください。

※パイプは奥までしっかりと差し込んでください。

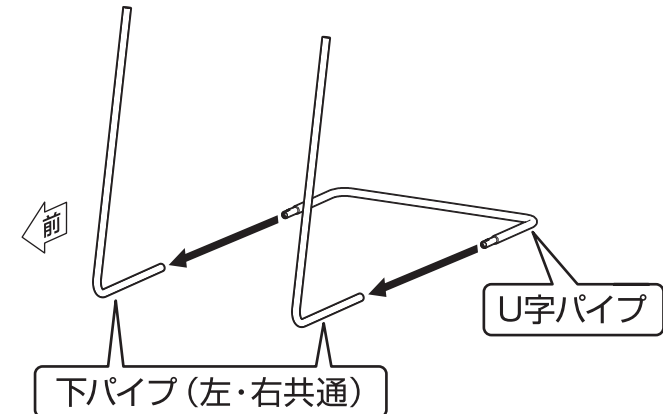

3 2の組み立て品に1の組み立て品を差し込む

下図を参考に、組み立ててください。

⚠ 注意

パイプを差し込む際に、指などを挟まないように注意してください。

※パイプは奥までしっかりと差し込んでください。

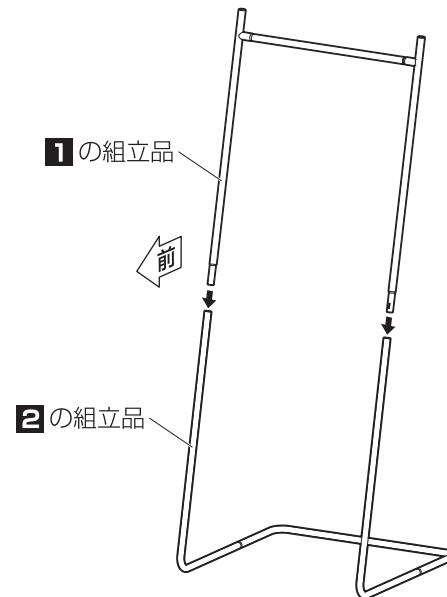

4 フェルトシールを貼り付け、最後にパイプがしっかりと差し込まれているかを確認して完成

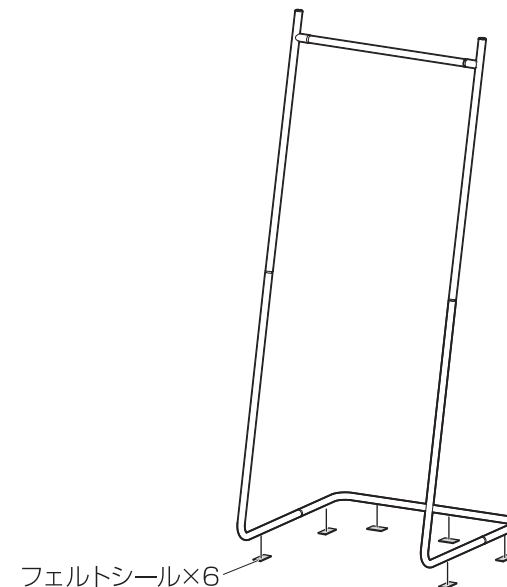

組み立て完了後、確認してください

- ・パイプがしっかりと差し込まれていること
- ・製品全体にゆがみやねじれがないこと
- ・脚部が床に接地し、がたつきがないこと