

- 品名: カラーメタルワードローブ\_CMW-75183
- サイズ: 364×H257mm (B4)
- 材質: 上質紙 四六判70kg (菊判48.5kg)
- 刷色: 1C/1C (Black)

## 安全上の注意

● お使いになる方や他の人々への危害や損害を未然に防止するために、必ずお守りください。

### 室内用収納用品

左記以外の用途には使用しないでください。

### 警告

誤った取り扱いをすると、人が死亡または重傷を負うおそれがある内容を示しています。

- 火気や暖房器具のそばでは使用しないでください。火災や、やけど、製品の変形のおそれがあります。
- 電器製品などを収納するときは収納する製品の取扱説明書にしたがい、十分すきまをあけて通気性をよくしてご使用ください。製品の故障や火災の原因となります。
- 必ず水平で安定した場所に設置してください。
- お子さまがいたずらしないようご注意ください。
- 乗る、ゆするなどの無理な力をかけないでください。

### 注意

誤った取り扱いをすると、人がけがをしたり、物的損害が発生するおそれがある内容を示しています。

- 移動する際はポールを持ち、収納物が転倒・落下しないよう十分ご注意ください。
- キャスターのストッパーは前側に向け、必ずロックしてください。移動時のみ解除してご使用ください。
- 段差のあるところをキャスターで移動しないでください。段差を超えるときは、載せてあるものをすべておろし、ポールを持ってください。
- フローリングなど傷つきやすい床面での使用は、床のきず、へこみなどの原因となりますので十分ご注意ください。
- 必ず耐荷重以内でご使用ください。
- 一点に集中して荷重がかからないように、できるだけ均一に置いてください。
- 全体のぐらつきや棚のたわみが多い場合は収納重量を減らしてください。
- 水槽台として使用しないでください。棚板がたわむため水槽に無理な力が加わり、水もれや破損のおそれがあります。
- 腐食やさび・変形・変色の原因となりますので、以下のことにご注意ください。
  - ・直射日光の当たる場所や、高温多湿になる場所に長時間置かないでください。
  - ・水分、油、洗剤などが付着した場合は、素早く拭き取ってください。
  - ・濡れたものや熱いものを長時間置かないでください。
  - ・シール、テープなどを貼らないでください。

- 地震などによる転倒防止のため、壁などに固定金具や固定部材で固定することをおすすめします。
- 天災地変や、アイリスオーヤマ製以外のパーツの使用、全体の耐荷重以上での使用、不当な修理・改造による事故・破損に対する補償はいたしかねます。
- 製品および梱包材を廃棄されるときは、お住まいの自治体の取り決めにしたがって処理をお願いします。

## お手入れの方法

● 長くお使いいただくために、以下の注意をお守りください。

- 汚れを落とすときは、薄めた台所用中性洗剤で拭いたあと、固くしぼった布などで洗剤分を拭き取ってください。
- アルコール、ベンジン、漂白剤、みがき粉などは使用しないでください。

**アイリスオーヤマ株式会社** 〒980-8510 仙台市青葉区五橋2丁目12番1号  
ホームページ <http://www.irisohyama.co.jp/>

製品に関するお問い合わせは **0120-211-299**  
アイリスコール (通話料無料)

受付時間 平日 9:00~17:00、土・日・祝日 9:00~12:00 / 13:00~17:00  
(年末年始・夏期休業期間・会社都合による休日を除く)

FAX でのお問い合わせは (通話料無料) **0800-888-2600**

Web からの問い合わせは <https://www.irisohyama.co.jp/support/>  
メールフォームにご記入のうえ送信してください

260719-RKK-QIU-01



# カラーメタルワードローブ CMW-75183/CMW-75183C

ポール直径19mm仕様

このたびは、当製品をお買い上げいただき、まことにありがとうございます。  
この取扱説明書をよくお読みになり、正しくお使いください。  
また、取扱説明書はお使いになる方がいつでも見ることができるよう大切に保管してください。

- 必要工具
  - ・ ⊕ドライバー (サイズ: 2番)
  - ・ ソフトハンマー (プラスチック、木、ゴム製等)

主要材質 / 棚板・ポール・ハンガーパイプ: スチール (粉体塗装)  
棚板固定部品: ABS樹脂  
キャスター: ナイロン樹脂、スチール  
カバー (CMW-75183Cのみ): 不織布 (ポリプロピレン100%)

## 共通取扱説明書

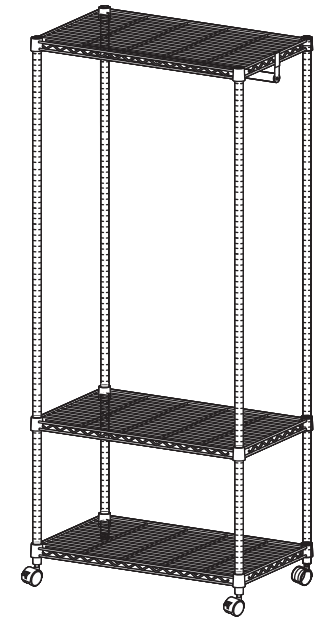

※図はCMW-75183です。

仕様	製品サイズ			耐荷重			
	品番	幅	奥行	高さ (キャスター含む)	ハンガーパイプ	棚板 (1枚あたり)	静止時
CMW-75183	約75cm	約45cm	約182cm	20kg	50kg	約100kg	約50kg
CMW-75183C	約75cm	約47cm	約182cm				

※耐荷重は測定値であり、保証値ではありません。 ※商品の仕様は予告なく変更することがあります。

## 重要

組み立て前に必ずお読みください。

以下の事項を必ず行ってください。行わないと本体の強度が著しく低下します。

### 1 ポールと棚板の取り付け位置

※下から5ピッチごとに目安の溝が2本入っています。棚板固定部品は上側の溝に取り付けてください。

### 2 棚板固定部品の取り付け

### 3 棚板等 (リング部) の上下

### 4 棚板等 (リング部) の固定と外し方



※リング部にあて木をしてたたいてください。

### 5 キャスターの取り付け

※スパナを使用して取り付けてください。

## パーツリスト

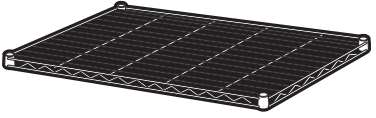
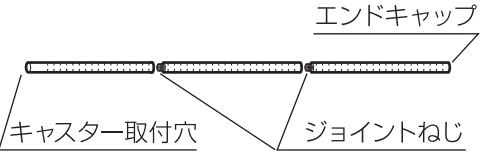
※各部品及び数量をご確認の上、説明書に従って組み立ててください。

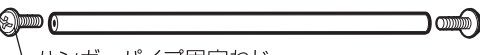
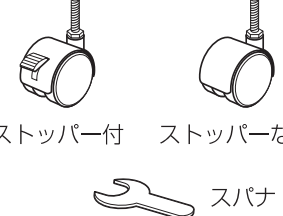
棚板		3枚
ポール		ジョイント式×4組
棚板固定部品		13組 (予備含む)
ハンガーパイプ固定金具		2個
ハンガーパイプ		1組
キャスター スパナセット		ストッパー付×2個 ストッパーなし×2個 スパナ×1個

## 組み立て方

- 部品等は正確に取り付けてください。
- 組み立ては床等にキズがつかないように、あて布やカーペットを敷いて行ってください。

- 棚板固定部品は必ず同じ高さにセットしてください。
- 棚板等は重いので、足などに落としたり、腰を痛めたりすることのないように注意して組み立ててください。

### 1 ポールを連結します。次に棚板の取り付け位置を決めます。

表紙参照 1

必ずポールをつなげてからご使用ください。

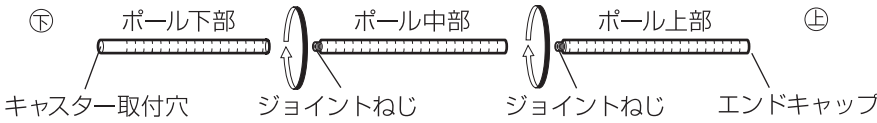

4組とも同じようにつなげます。※ポールは最後までねじ込んでください。

#### ポールの連結時の注意

ポールの上下組み合わせがうまくいかなかった時は、以下の要領で再度組合せ直してください。

- 1 斜めに入ってしまったジョイントを布等で覆い、ペンチ・プライヤー等で挟んで、反時計回りに回してはずしてください。(必ず布で覆い、ジョイントのねじ部を痛めないようにしてください。)

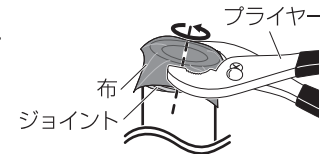

⚠ 手を切る恐れがあるので、素手でジョイントを回さないでください。

- 2 はずしたジョイントを、ポールに真っ直ぐ入れて、時計回りに回し入れてください。

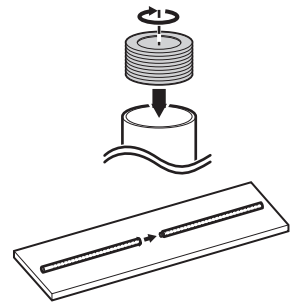

- 3 ポールは重量となりますので、ポール上下を組み合わせる時は、床の上で転がす要領で行うと、上手にできます。

⚠ 床を傷付けないようにご注意ください。

棚にのせる物の大きさに合わせ、棚の取り付け位置を決めます。取り付け位置に水性マーカーなどで印をつけておく作業しやすくなります。



### 2 ポールに棚板固定部品を取り付け、最下段の棚板から取り付けます。

※棚は1段ずつ下から順に組み立てます。棚板固定部品を▼で決めた取り付け位置にセットします。このとき、棚板固定部品の内側の凸部がポールの溝に合うようにセットしてください。

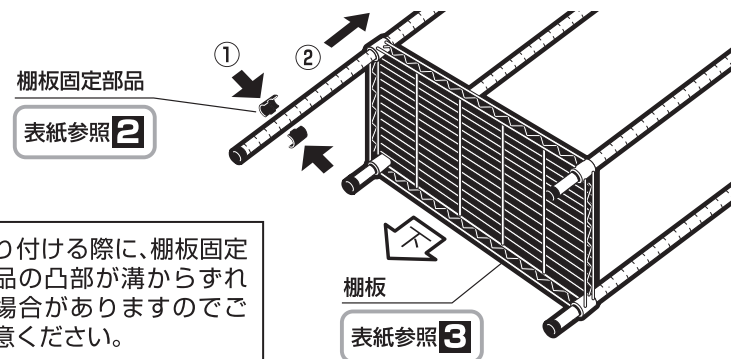

⚠ 注意 取り付ける際に、棚板固定部品の凸部が溝からずれる場合がありますのでご注意ください。

表紙参照 3

### 3 残りの棚板とハンガーパイプを取り付けます。

※全体を立てて、▼と同様にポールに棚板固定部品を取り付け、次の棚板を固定します。以下同じ手順で棚板を増やします。

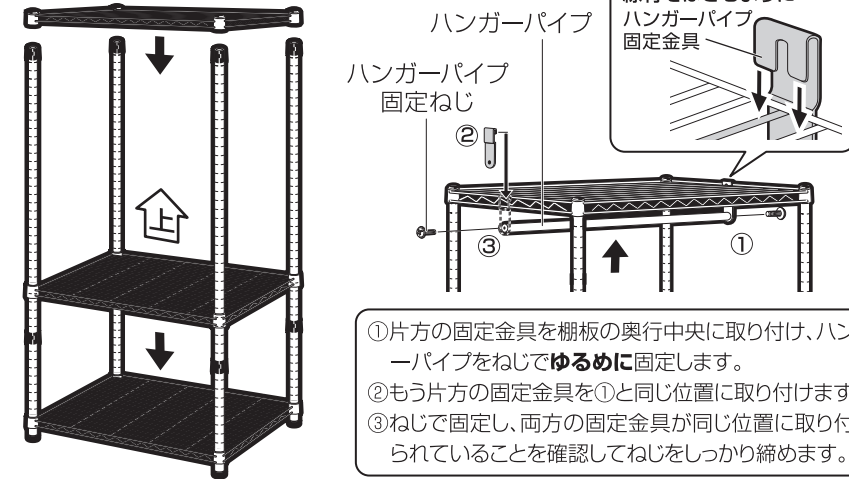

- ① 片方の固定金具を棚板の奥行中央に取り付け、ハンガーパイプをねじでゆるめに固定します。
- ② もう片方の固定金具を①と同じ位置に取り付けます。
- ③ ねじで固定し、両方の固定金具が同じ位置に取り付けられていることを確認してねじをしっかり締めます。

### 4 棚板を取り付けしっかり固定し、キャスターを取り付けて、完成です。

棚板の固定 表紙参照 4  
棚板リング部にあて木をして対角同士交互に均等にたたいて形を整えます。

組み立て完了後、確認してください

- 棚板が全て床に対して平行になっているか。
- 製品全体にゆがみやねじれがないか。
- キャスターを全て取り付けているか。

表紙参照 5

キャスターのロックの仕方

キャスターのロックレバーを図のように下げると、キャスターをロックできます。

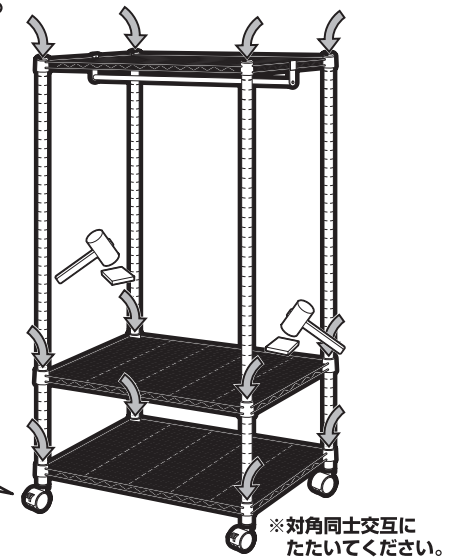

※対角同士交互にたたいてください。

### ワードローブカバーの取り付け方

カバーのサイズ(cm): 幅約75×奥行約45×高さ約182

#### 1 ワードローブカバーをかぶせます。

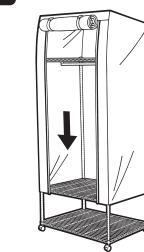

ワードローブカバーの正面を巻いてベルトで固定し、かぶせます。

#### 2 ワードローブカバーを内側で結び、固定します。

4ヶ所をポール下部に結びます。

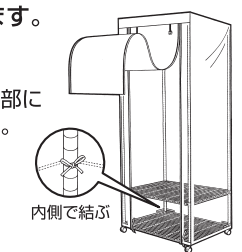

内側で結ぶ