

ケアスロープT専用傾斜補正台 CS-T

取扱説明書

この度は、ケアスロープT専用傾斜補正台（CS-T）をお買い求めいただき、誠にありがとうございます。

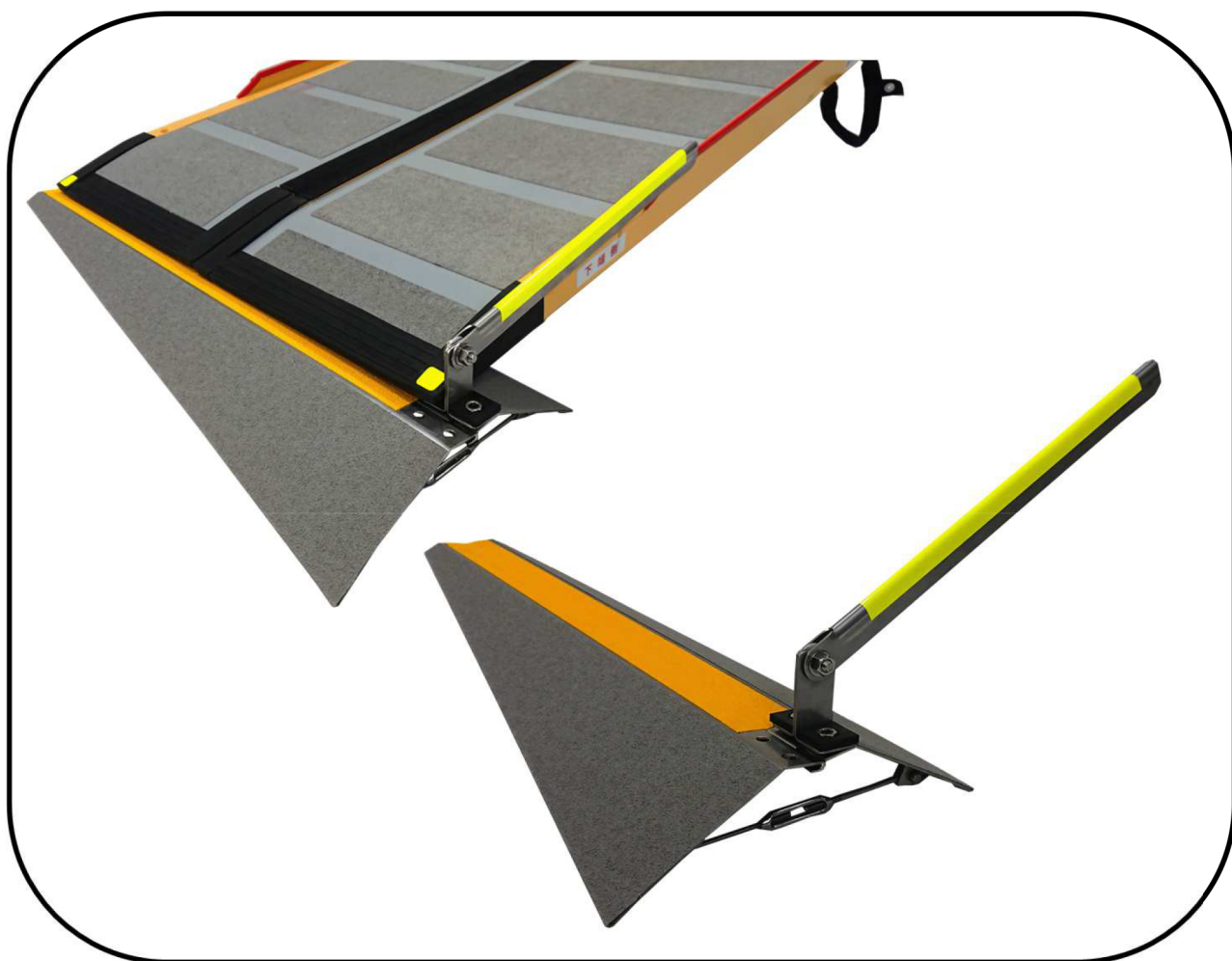

本製品を正しくご利用いただくために、ご使用になる前に本説明書を必ずお読みください。

※「取扱説明書」は大切に保管して下さい。





使用上の注意事項

ご使用いただく前に必ずお読みください。 ※以下、ケアスロープT専用傾斜補正台をCS-Tと表記

警告マーク	警告マークの意味	
 禁止	禁止	禁止の行為であることをあらわします。
 警告	警告	この表示は、使用者が死亡または重傷を負う可能性が想定される内容を示しています。
 注意	注意	この表示は、使用者が傷害を負う可能性が想定される内容、および物的損害の発生が想定される内容を示しています。

保管上の注意事項

 禁止	<ul style="list-style-type: none"> ● ターンバックル（高さ調整部）をフック等を使って吊り下げた保管はしないでください。 ● CS-Tを重ねて保管しないでください、また、立てての保管もしないでください。立てて保管すると倒れたり、破損やケガの原因となります。
 警告	<ul style="list-style-type: none"> ● 必ず平坦な場所を選び、CS-Tの底面が地面に接するように保管してください。 ● 定期的に製品の状態を点検し、変形や損傷などの異常があれば、直ちに使用を中止し、修理・交換などの適切な処置をしてください。



設置上の注意事項

 警告	<ul style="list-style-type: none"> ● CS-Tを設置する際には事前に設置場所の状態を確認してください。 《砂、雪、氷など》滑りやすい場所や不安定な場所への設置はしないでください。設置場所が土や芝生、砂利などの場合は硬い板材やコンクリート板などを敷いた上にCS-Tを設置して使用してください。 ● 暗い場所での使用はしないでください。 ● ケアスロープの下端部がしっかりとCS-Tのスロープ受け（黄色部）の中心に掛かっていることを確認してください。 ● CS-Tの脱輪防止アームが必ずケアスロープの脱輪防止エッジにかかっていることを確認してください。 ● CS-Tの接地面は、平らになるように設置してください。ガタツキの有る状態での使用はしないでください。
---	--

介助者の注意事項

 警告	<ul style="list-style-type: none"> ● ケアスロープTを歩行する際には、滑りにくく安定した履物を使用してください。 （禁止の履物：ピンヒール、ハイヒール、ゲタなど） 傾斜が急になっている場合、踏み外さないよう足元に注意して歩行してください。 ● ケアスロープTに車いすを前輪からゆっくりとまっすぐに進入させ、スロープがずれないように周囲を確認しながら上ってください。 ● 進入する際は脱輪防止アームのある側の車いすのテッピングバーを踏み込み、前輪を浮かせ、同時にケアスロープTへおろした後、そのままゆっくりと押し上げながら走行してください。（7ページ 注2参照） 曲がりながら進入すると、脱輪しやすくなり、転倒の事故につながります。 ● ケアスロープを下りる時は必ず介助者が後ろ向きになり、車いすを支える様にして後輪からゆっくりとまっすぐに進入し、スロープがずれないように周囲を確認しながら下りてください。 ● 車いすを支えやすくするため、必ず車いすより下端側の位置で支えてください。
---	--

使用上の注意事項

 <p>禁止</p>	<ul style="list-style-type: none"> ● CS-Tの高さを調整する際は設置面から最大高さ6cmまでとし、調節可能範囲以外では使用しないでください。（高さ調整範囲4cm～6cm） ● スロープ受け（黄色部）が平坦もしくは山なりの状態（5ページ注1参照）では使用しないでください。 ● 本製品に過度な衝撃を加えたり間違った使用をしないでください。破損や事故に繋がる恐れがあります。 ● 本製品の設置可能な勾配の最大傾斜（勾配斜度）は5°です。それ以下で使用してください。
 <p>警告</p>	<ul style="list-style-type: none"> ● CS-Tを使用する際には、操作ミスや思わぬトラブルを防止するため、必ず介助者が付き添って使用してください。 ● 製品を改造したものについては、責任を負いかねます。 ● 安全にお使いいただくため、使用する前に必ず各部を点検して使用してください。万一破損や異常を発見した場合や走行面・接地面のすべり止めの摩耗などがある時は、使用を中止し、販売店へ連絡してください。（詳しくは、8ページの点検シートを参照してください。） ● この製品は手動車いす、電動車いす（ただしハンドル形電動車いすは除く）用です。これらの車いすの移動目的以外には使用しないでください。例えば、台車による荷物の運搬などには使用しないでください。 ● CS-Tにケアスロープをセットした状態（ケアスロープT）での最大耐荷重は300kgです。総重量が300kgを超える場合は使用しないでください。走行が不安定になったり、ケアスロープ・CS-Tが破損し転落する可能性があります。 ● 進入時にCS-T及びケアスロープがズレないことを確認してください。 ● CS-Tには、ゆっくりとまっすぐに進入してください。（7ページ CS-T乗入れ方法参照） ● CS-T及びケアスロープ上で急停止しないでください。 ● CS-T及びケアスロープ上で飛び跳ねたり、物を落としたり衝撃を与えないでください。 ● CS-Tの表面にはすべり止めを貼っています。剥がれ等が無いことを確認してください。 ● ケアスロープの下端部がCS-Tのスロープ受け（黄色部）の中心にかかっていること、設置後にズレ、ガタツキがないことを確認してください。 ● CS-Tの脱輪防止アームをケアスロープの脱輪防止エッジにかけて使用してください。 ● 走行面や接地面に砂、雪などの付着がある場合は、使用する前に取り除いてから使用してください。 ● 砂や雪などがある滑りやすい場所では、CS-Tの直置きでの使用はしないでください。CS-Tを設置する場所がぬかるみやすい環境（土・芝生・砂利など）の場合には、硬い板状の物を下に敷いて使用してください。また使用前（特に降雨・降雪後）に必ず点検を行い安全な状態で使用してください。 ● 道路（車道・歩道）に、はみ出さないように使用してください。道路にはみ出して使用すると、歩行者、自転車、自動車などとの思わぬ接触事故が発生する可能性があります。 ● 製品を持ち運ぶ時は、必ず両手で持ってください。また、足元に落とさないように気を付けてください。 ● CS-Tにセットしたケアスロープの傾斜角度が急勾配ですと危険です。適用段差目安表を参考にし、使用状況に合わせて最適なケアスロープの長さを選定してください。 ● CS-Tはケアスロープ専用の傾斜補正台です。他のスロープには使用しないでください。 ● 大雨や落雷、強風が吹くなど悪天候時でのスロープの使用・運搬は、思わぬ事故やケガの原因になります。このような状況下での使用はやめてください。 ● この製品は左右兼用です。そのため脱輪防止アームを取り付ける際は必ず地面の低い方で、スロープを設置する側のネジ穴にビスでしっかりと固定してください。
	<ul style="list-style-type: none"> ● CS-Tに設置するスロープに下記以外のスロープは使用しないでください。 ケアスロープ：CS-150・CS-175・CS-200・CS-240C・CS-285C *ケアスロープ：CS-65・CS-100・CS-120は安全に使用出来ませんが、 TAISコードの登録がないため、介護保険・福祉用具貸与は出来ません。 ● CS-Tを運搬するときは、人や物に接触しないように周囲を確認しながら取り扱ってください。 ● 製品の端部が一部鋭角になっておりますので、設置やお取り扱いの際はご注意ください。 ● CS-Tは金属製のため、直射日光により熱くなることがあります。ご注意ください。

【規格表】

品番	傾斜補正台	適応スロープ	TAISコード
CST-150	CS-T	CS-150	00093-000059
CST-175		CS-175	00093-000060
CST-200		CS-200	00093-000061
CST-240		CS-240C	00093-000062
CST-285		CS-285C	00093-000063

【製品仕様】

製品名	ケアスロープT専用傾斜補正台
品番	CS-T
標準小売価格	
JAN	4958519550003
重量	約 3kg
耐荷重	300kg ※スロープとセットした状態
サイズ	奥行 約29cm～30cm × 幅 約75cm
高さ調整範囲	4cm～6cm
対応傾斜 (勾配斜度)	3°～5°
材質	ステンレス・樹脂
付属品	六角レンチ(4mm)

【CS-T 部位名称】

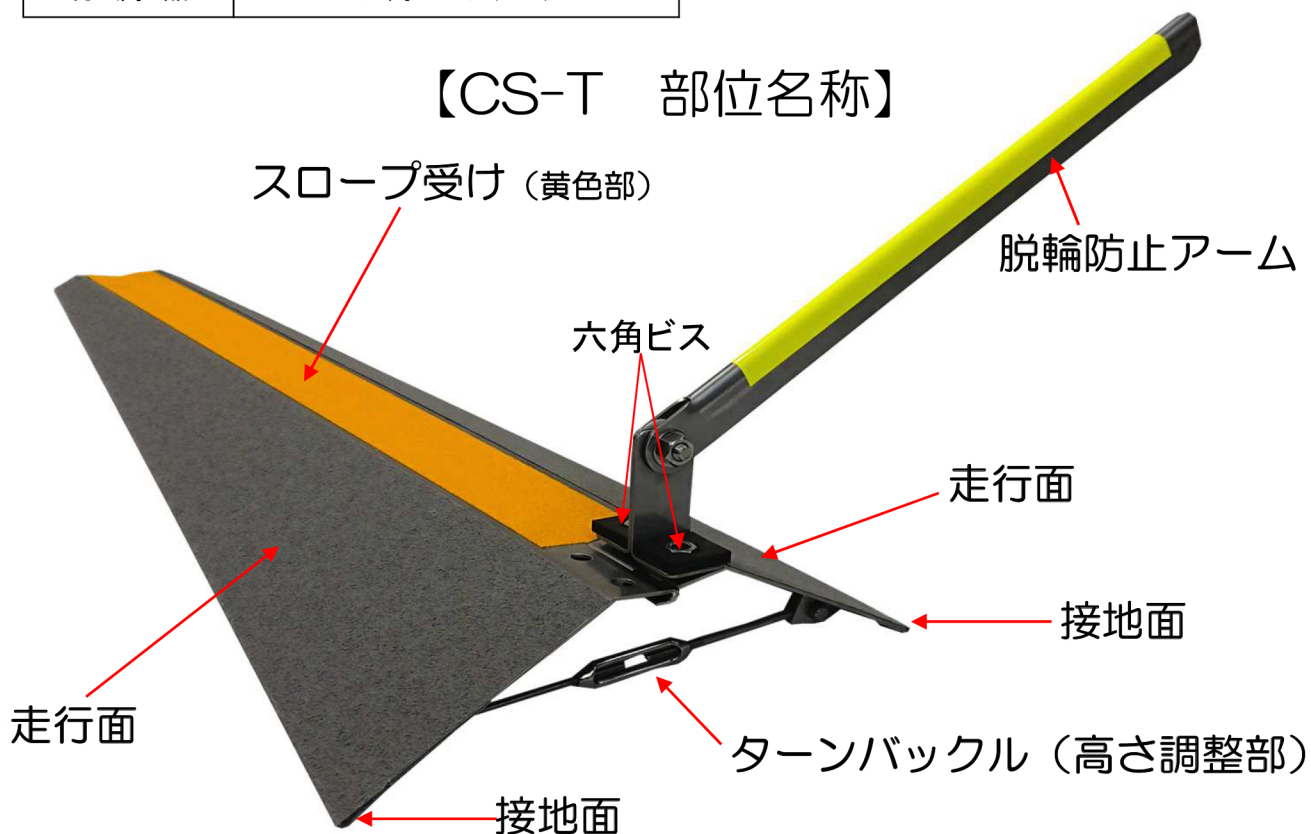

【CS-Tの設置方法】

1. スロープを設置したい勾配のある場所の確認を行い、ケアスロープを段差に設置します。



2. スロープ下端側の中央部を水平になるまで持ち上げ、地面とスロープとの隙間が大きい側の高さを測定します。

※O箇所を持ち上げスロープを水平にした状態で矢印部の高さを測定します。



3. 2で測定した高さにスロープ受け(黄色部)の高さが
 そろう様にターンバックルを回して調整し、スロープ
 設置時にガタツキが無いようにしてください。

※ケアスロープと勾配のある地面との隙間を測定し、
4cm～6cm以内であるか確認します。

注1) スロープ受け(黄色部)は平坦もしくは山なりの状態では使用しないでください。

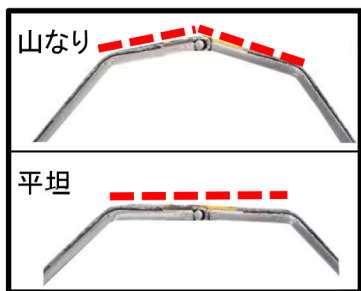

【使用不可例】

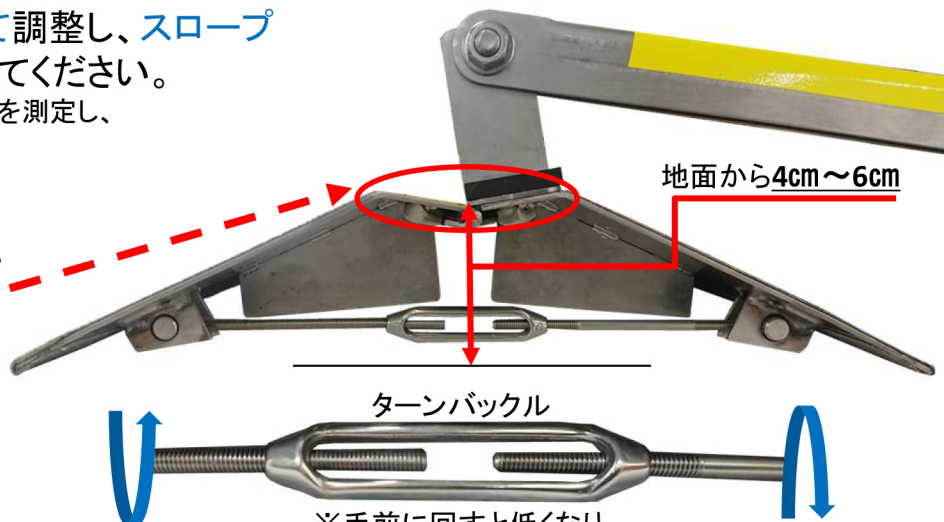

※手前に回すと低くなり、
 奥に回すと高くなります。

4. 脱輪防止アームの取り付け方法

地面の低い方で、スロープを設置する側のネジ穴に
 脱輪防止アームを付属の六角レンチで取り付けします。
 (この時、締めすぎに注意して下さい。)

※左右兼用の為、設置場所の勾配の向きと脱輪防止アームの
 取り付け位置を間違えない様にしてください。

スロープ設置側の穴位置に取り付けます。

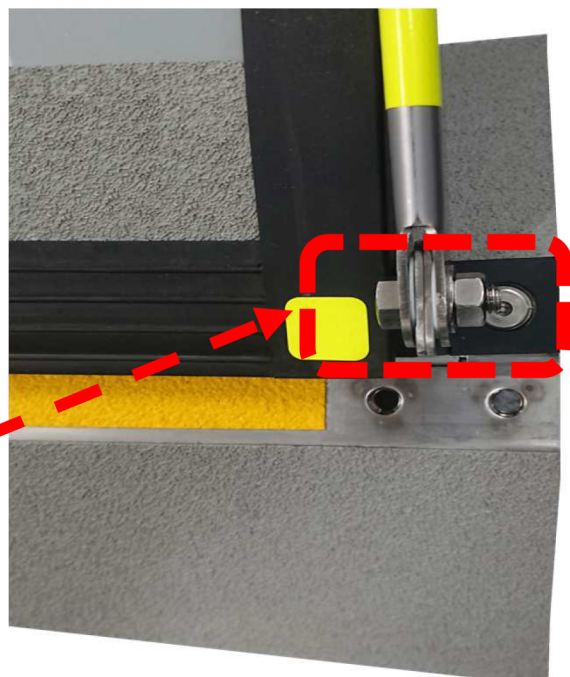

スロープ設置側

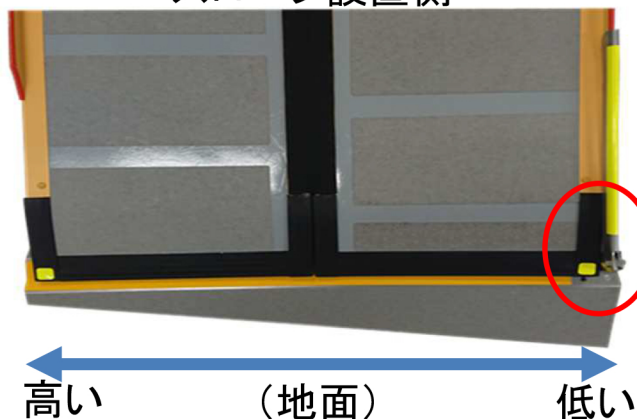

【CS-Tの設置方法】

5. CS-Tの高さを調整した後、ケアスロープの下端部をCS-Tのスロープ受け(黄色部 点線箇所)の中央にのせてください。

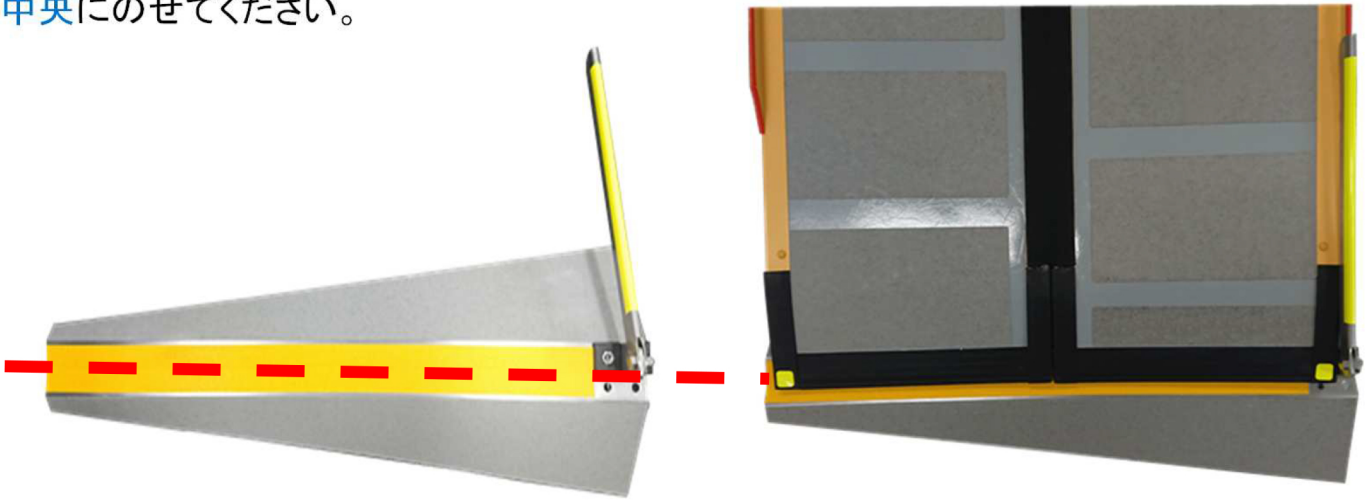

6. 必ず脱輪防止アームをケアスロープの脱輪防止エッジに掛けてください。

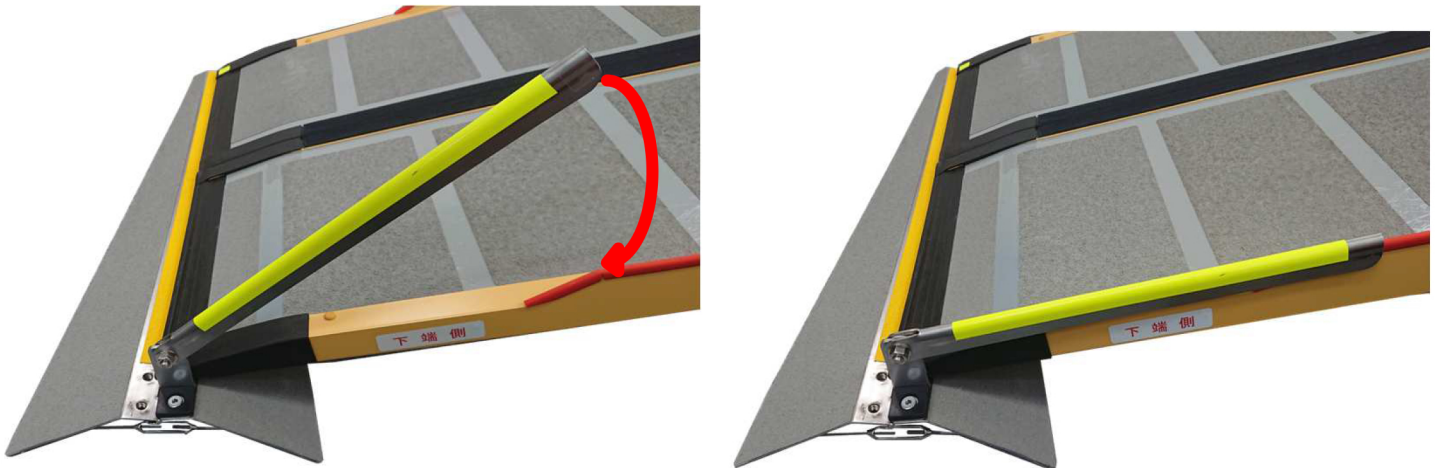

7. 設置完了
ケアスロープとCS-Tにガタツキが無いことを確認したうえで使用してください。





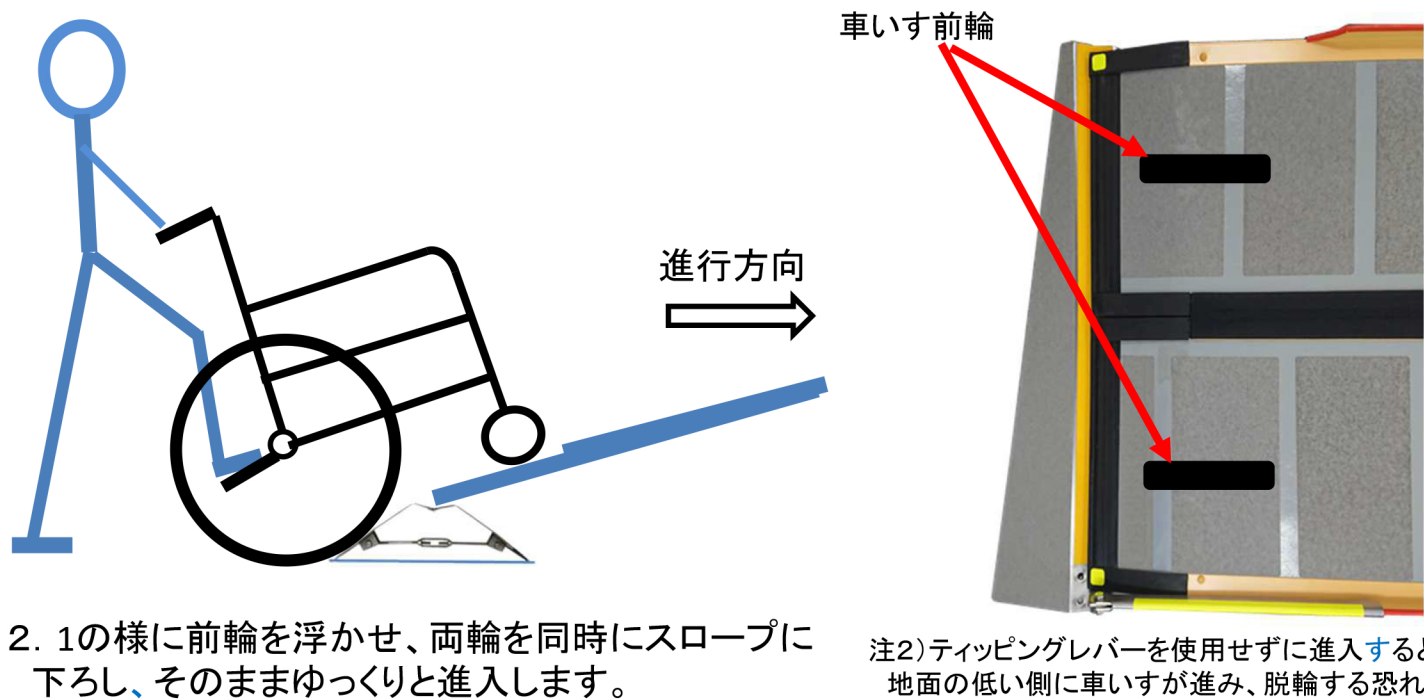
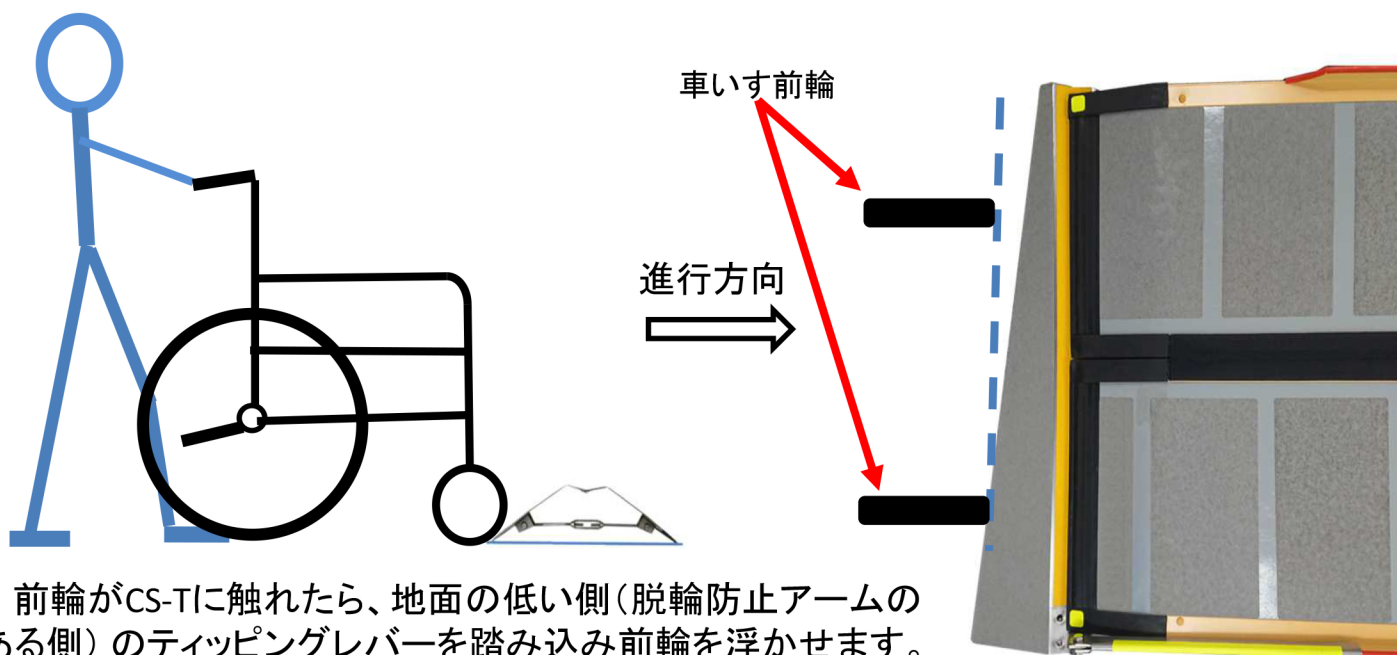

【ティッピングレバーを利用した乗入れ方法】



注2)ティッピングレバーを使用せずに進入すると、地面の低い側に車いすが進み、脱輪する恐れがありますので、進入時には必ずティッピングレバーを使用してください。

【点検について】

点検項目	部品写真	点検の基準	チェック欄
外 観		<ul style="list-style-type: none"> ・汚れがないこと。 ・油汚れがないこと。 	
すべり止め		<ul style="list-style-type: none"> ・すべり止めシートの剥がれ、表面の汚れ、走行面・接地面の摩耗がないこと。 	
脱輪防止アーム		<ul style="list-style-type: none"> ・脱輪防止アームの曲がり、破損、ビスの緩みがないこと。 	
スロープ受け		<ul style="list-style-type: none"> ・変形、破損、ゆがみがないこと。 	
ターンバックル (高さ調整部)		<ul style="list-style-type: none"> ・変形、破損がないこと。 ・ビスの緩みがないこと。 	

- ・使用前に点検シートの項目を確認してください。
- ・CS-Tの破損や摩耗などの異常を発見したときは、直ちに使用を中止し、お求めいただいた販売店にご連絡ください。
- ・分解や改造などはしないでください。事故の原因となります。

MEMO

保証書

この製品は、厳密な品質管理及び検査を受けて、お届けしたものです。
お客様が取扱説明書・本体添付シールなどの注意書きに従った使用条件で保証期間内に万一故障した場合には、本保証書記載内容により無料修理いたします。
保証の有効期限は、お買い上げ日より1年間です。

1. 修理は、お買い上げの販売店にご依頼ください。修理に関しては、本保証書をご提示、もしくは添えてください。
2. ご贈答、ご移転でお買い上げの販売店に修理をご依頼できない場合は、当社までご相談ください。
3. 本保証書は再発行いたしませんので、大切に保管してください。
4. 保証期間内でも下記の場合は、有料修理となります。
 - (1) 保証書のご提示がない場合。
 - (2) 本保証書のお買い上げ日、販売店の記入がない場合、あるいは字句を書き換えられた場合。
 - (3) 使用上の誤り、あるいは分解、改造による故障または損傷。
 - (4) お買い上げ後の落下や衝撃、その他の不適切な取扱による故障または損傷。
 - (5) 火災、地震、塩害、風水害、落雷、その他の天災地変による故障または損傷。
5. 本保証は、日本国内においてのみ有効です。 This warranty is valid only in Japan.
6. 保証期間経過後の修理については、販売店にご相談ください。
7. 保証書に明示した期間、条件のもとにおいて、無料修理をお約束するものです。従って、本保証書によって、お客様の法律上の権利を制限するものではありません。

個人情報の取扱いについて

- 保証書にご記入いただいた住所・氏名などの個人情報は、保証期間のサービス活動およびその後の安全点検活動のために利用します。
なお、本書にて、お預かりするお客様の個人情報をお客様の同意を得ることなく、第三者に提供または開示いたしません。
- 修理のために、当社から委託している保守会社などに必要なお客様の個人情報を開示する場合、守秘義務契約を結び当社と同等の水準で、お客様の個人情報を取り扱うように管理いたします。

◆ご購入日	西暦記入 年 月 日
◆保証期間	ご購入日から 1年間
◆ご購入者	ご住所(〒 -) ご芳名 TEL - -
◆販売店	

- ◆印欄に記入がない場合保証書は有効となりませんので、必ず記入の有無をご確認ください。
もし、記入がない場合は直ちにお買い上げの販売店にお申し出ください。
※製品改良のため、仕様、外観は予告無しに変更する場合がありますので、ご了承ください。

ケアメディックス株式会社

東京都文京区湯島3-23-1 SKビル2F
TEL : 03-3837-0551 FAX : 03-3837-0554
<http://www.caremed.co.jp>