

## RTR-600 シリーズ用バッテリーチャージドック

# RTR-600BD 取扱説明書

RTR-600BDは中心温度計RTR-600シリーズ専用充電器です。また、親機にRTR-600シリーズを子機として登録・設定を行う際に、パソコンと通信するためのUSB通信インターフェースとして使用します。

- 本書ではRTR-600BDを"本製品"と記載しています。
- 本書ではRTR-602 / RTR-601を総称して"RTR-600シリーズ"または"中心温度計"と記載しています。
- RTR-600シリーズに対応する親機はRTR500BW / 500BC / RTR-500NW / 500AW / 500Cです。

### 付属品

- ACアダプタ (AD-05A3)
- USBケーブル (US-15C)
- 取り付け用ネジ (3本)
- 取扱説明書一式 (保証書含む)

### RTR-600BD各部名称

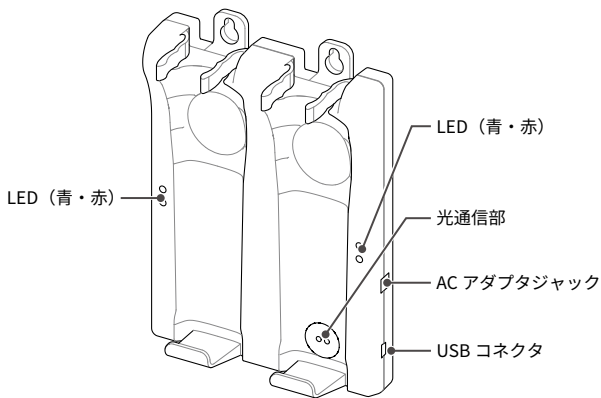

### 製品仕様

対応機種	子機RTR-600シリーズ RTR-602S / 602L / 602ES / 602EL RTR-601-110 / 601-130 / 601-E10 / 601-E30
電源	ACアダプタ AD-05A3
入力電圧	5V 2A
通信インターフェース	USB通信・光通信 (設定用)
充電方式	電磁誘導方式 非接触充電
充電時間	約70分 (*1)
充電電流	700 mA (標準) 子機1台あたり
本体寸法	H 198.3 mm × W 136 mm × D 56.6 mm (突起部含む)
本体質量	約330 g
本体動作環境	温度:0 ~ 40°C 湿度:90 %RH以下 (結露しないこと)

\*1. 子機の液晶画面に充電警告メッセージが表示されてから充電を開始した場合の目安です。  
子機本体の温度が高温のときは充電を一時停止するため充電時間が延びます。  
上記仕様は予告なく変更することがあります。

- ❶ 油などで汚れている中心温度計を本製品にセットしないでください。

## 充電器として使う

- ❶ 充電は安定した場所で行ってください。傾いたり、ぐらついたりする場所に置くと落下してけがや破損の原因となります。
  - ❷ USBバスパワーによる充電はできません。必ずACアダプタを接続してください
  - ❸ 壁掛けにするとときは、落下しないようにしっかりと取り付けてください。
    1. 本製品にACアダプタを接続します。
    2. RTR-600シリーズを本製品にセットすると充電が始まります。
- 本製品がRTR-600シリーズを認識すると、本製品の青色LEDが点灯します。  
• 充電が始まると中心温度計の緑色LEDが点灯し、画面表示が消えます。

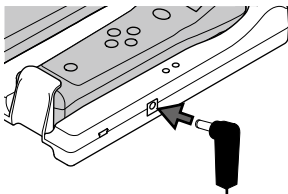

\* 充電は2台同時に行うことが可能です。

- 充電が完了すると、本製品のLEDと中心温度計のLEDが消えます。

## 子機の登録に使う

- ❶ 子機登録・設定については、[RTR500BW+RTR-600設定ガイド (PDF)]を弊社Webサイトからダウンロードしてお使いください。

[tandd.co.jp/support/manual/](http://tandd.co.jp/support/manual/)

ソフトウェア"RTR500BW for Windows"は、弊社Webサイトからダウンロードしインストールしてください。

[子機を接続してください。]と表示されたら、USBケーブルを親機から外し(❶)、本製品に接続してください(❷)。

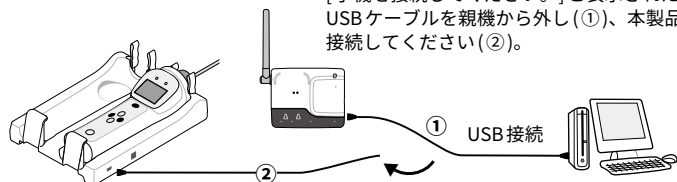

- ❶ こんなときは充電を中止してください

### • 本製品の赤色LEDが点灯している

本製品が異常を検知すると自動的に充電を停止し、赤色LEDが点灯します。電源を抜いて以下の点を確認してください。

- 本製品とRTR-600シリーズの間に異物が挟まっていないか。
- 正常にRTR-600シリーズがセットされているか。

電源変動により一瞬赤色LEDが点灯する場合がありますが、赤色LEDが継続して点灯していなければ問題ありません。

### • 中心温度計の赤色と緑色のLEDが点滅、またはオレンジ色のLEDが点滅している

中心温度計の温度が40°Cを超えていると、赤色と緑色のLEDが点滅、またはオレンジ色LEDが点滅し、充電を一時停止します。温度が下がれば充電を開始します。

- 何回セットしても本製品の赤色LEDが点灯する場合は、ただちに使用を中止し、購入した販売店にご連絡ください。

- ❶ 光通信部がある右側に中心温度計をセットしてください。

- ❷ カチッと音がするまで確実にセットしてください。

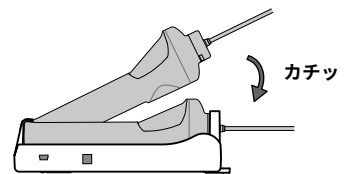
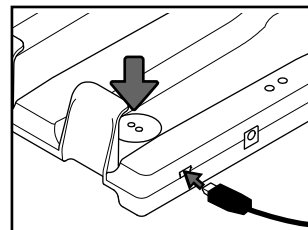



\* 子機登録・設定が完了した時点で、必ず中心温度計を本製品より外してください。ノイズにより正常に無線通信ができない場合があります。

## 安全のために



お客様や他の人々への危害、財産への損害を未然に防ぎ、安全に正しくお使いいただくための注意事項を記載しています。ご使用の際には、必ず記載事項をお守りください。

## 使用している表示と絵記号の意味

### 警告表示の意味

 <b>警告</b>	この表示の注意事項を守らないと、使用者が死亡または重傷を負う可能性が想定される内容を示しています。
 <b>注意</b>	この表示の注意事項を守らないと、使用者がけがをしたり周辺の物品に損害を与えたりする内容を示しています。

### 絵記号の意味

	警告・注意を促す内容を示しています。
	禁止行為を示しています。
	実行してほしい行為を示しています。

### 警告

#### 重大な事故を防ぐために



本製品のうえに金属類の物や、その他の異物を置かないでください。発熱や発火により重大な事故の原因になります。



心臓用ペースメーカーをお使いの方は、医師とよくご相談のうえ本製品を使用してください。電磁波によりペースメーカーの動作に影響を与えることがありますので、本製品と心臓用ペースメーカーが十分離れている状態で使用してください。



本製品と付属品の分解や改造、修理などはご自分でしないでください。



薬品や有機ガス等の影響を受ける環境では使用しないでください。本製品等が腐食する恐れがあります。また、有害な物質が本製品等に付着することにより人体に害をおよぼす恐れがあります。



本製品は防水構造ではありません。水や油、その他の液体がかかるような場所での使用、および、湿気の多い場所での使用は避けてください。万一液体がかかった場合は電源を抜いて使用を中止してください。



ぬれた手で本製品を取り扱ったり、電源・ケーブル類を抜き差ししたりしないでください。



本製品は一般の民生・産業用として使用されることを前提に設計されています。人命や危害に直接的または間接的に関わるシステムや医療機器など、高い安全性が必要とされる用途には使用しないでください。



本製品を落としたり、強い衝撃を与えたりしないでください。



パソコンおよび本製品に接続されている通信ケーブルを電話回線に接続しないでください。そのまま使い続けると、火災や故障の原因になります。



電源コード、ケーブルの加工、カットはしないでください。また、ねじる、引っ張る、振り回すなどの行為はしないでください。



静電気による本製品の破損、データの損失を防ぐために、本製品を取り扱う前に身近な金属（ドアノブやアルミサッシ等）に手を触れ、身体の静電気を取り除くようにしてください。



本製品と付属品はお子様の手の届かない所に設置、保管してください。



磁気カードや磁気記録メディア、腕時計といった精密機器に本製品を近づけないでください。磁気の影響により大切なデータが消えたり、壊れたりすることがあります。



充電は安定した場所で行ってください。傾いたり、ぐらついたりする場所に置くと落下してけがや破損の原因となります。



本製品の故障、誤作動、不具合などによりシステムに発生した付随的障害、および本製品を用いたことによって生じた損害に対し、当社は一切責任を負いません。



指定以外の電源、ケーブルを使用しないでください。



本製品のうえに物を乗せないでください。発熱の恐れがあります。



USB通信中に通信ケーブルを抜かないでください。本製品やパソコンに影響をおよぼす場合があります。



電源やケーブルのコネクタは接触不良が起きないように確実に差し込んでください。また、ケーブルを本体から抜くときはコードを無理に引っ張らず、コネクタ部分を持って抜いてください。



本製品が発熱している、煙が出ている、異臭がする、変な音がするなどの異常があるときは、すぐに電源を抜いて使用を中止してください。また、パソコンから取り外してください。

### 注意

#### 設置・保管に適さない場所

- 直射日光のあたる場所
- 火気の周辺または暖房器具の周辺など、熱気がこもり高温になりやすい場所
- 静電気が発生する場所
- 強い磁力が発生する場所
- 水ぬれの危険がある場所
- 結露を起こしやすい多湿な場所
- 振動や傾きがある場所
- 煙・ちり・ほこりの多い場所

### 注意

#### その他 ご注意いただきたいこと

- 本製品の動作環境を守ってください。本来の目的以外の用途に使用しないでください。
- 本製品をパソコンに接続するときは、パソコンメーカーが提示する警告・注意指示に従ってください。
- 本製品をUSBハブやUSB延長ケーブルでパソコンに接続した場合、動作の保証はできません。
- 各接続ジャックに異物を入れないでください。
- 本製品が汚れた場合は乾いた清潔な布で拭いてください。
- ケーブル類の差し込み口のほこりは取り除いてください。
- 充電中にテレビやラジオに雑音が入る場合は、本製品をテレビやラジオから1m以上離してください。

### 免責事項

本製品を正しくお使いいただくために製品に添付された書類は必ずお読みください。

- 添付書類の著作権は株式会社ティアンドデイに帰属します。添付書類の一部または全部を弊社に無断で転載・複製・改変などを行うことは禁じられています。
- 使用および表示されている商標、サービスマークおよびロゴマークは株式会社ティアンドデイおよびその他第三者の登録商標または商標です。「おんどとり」、「TANDD」のロゴはティアンドデイの登録商標です。
- 添付書類に記載された仕様・デザイン・その他の内容については、改良のため予告なしに変更することがあります。
- 添付書類に記載した安全に関する指示事項には、必ず従ってください。本来の使用法ならびに添付書類に規定した方法以外でお使いになった場合、安全性の保証はできません。
- 添付書類に記載した画面表示内容と、実際の画面表示が異なる場合があります。
- 添付書類の内容に関しては万全を期して作成しておりますが、万一落丁乱丁・ご不審な点や誤り・記載漏れなどがありましたらお問い合わせになった販売店または弊社までご連絡ください。また、本製品の使用に起因する損害や逸失利益の請求などにつきましては、上記に関わらず弊社はいかなる責任も負いかねますのであらかじめご了承ください。
- 添付書類は再発行しませんので、大切に保管してください。
- 保証書・無料修理規定をよくお読みください。

### ユーザー登録・製品のお問合せ・修理依頼

[tandd.co.jp/support/](https://tandd.co.jp/support/)

ユーザー登録・お問い合わせフォームはこちらから。ユーザー登録していただきますと製品別サポート情報をお届けいたします。最新のソフトウェア・取扱説明書のダウンロードもできます。

株式会社 **ティアンドデイ**

〒390-0852 長野県松本市島立 817-1 電話：0263-40-0131 / FAX：0263-40-3152  
月曜日から金曜日（祝日を除く） 9：00～12：00 / 13：00～17：00