

ピーコック 電気焼肉器 (家庭用) 保証書

品番	WY-D120		
お買い上げ日	年 月 日	保証期間	お買い上げ日より 本体 1 年
お客様	お名前	様 電話： ()	
	ご住所	〒	
販売店	店名	電話： ()	
	住所	〒	

本書は、本書記載内容で無料修理を行うことをお約束するものです。お買い上げの日から上記期間中に故障が発生した場合は、本書をご提示のうえ、お買い上げの販売店に修理をご依頼ください。

ピーコック魔法瓶工業株式会社
〒553-0002 大阪市福島区鷺洲5丁目12番20号 TEL (06) 6453-9489

〈無料修理規定〉

1. 取扱説明書、本体貼付ラベル等の注意書に従った正常な使用状態で故障した場合には、お買い上げ販売店で無料修理致します。
 2. 保証期間内に故障して無料修理を受ける場合には、商品と本書をご持参・ご提示のうえ、お買い上げ販売店に依頼してください。
 3. ご転居の場合は事前にお買い上げ販売店にご相談ください。
 4. ご贈答品等で本保証書に記入してあるお買い上げ販売店に修理をご依頼できない場合には、下記のピーコック魔法瓶工業株式会社のお客様相談窓口へご相談ください。
 5. 保証期間内でも次の場合には有料修理になります。
- (イ) 使用上の誤り及び不当な修理や改造による故障及び損傷。
 - (ロ) 落下等による故障及び損傷。
 - (ハ) 火災、地震、水害、落雷、その他の天災地変、公害や異常電圧による故障及び損傷。
 - (ニ) 一般家庭用以外(例えば、業務用の長時間使用、車両、船舶への搭載)に使用された場合の故障及び損傷。
 - (ホ) 本書の提示がない場合。
 - (ヘ) 本書にお買い上げ年月日、お客様名、販売店名の記入のない場合、あるいは字句を書き替えられた場合。
6. 本書は日本国内においてのみ有効です。
 7. 本書は再発行致しませんので紛失しないよう大切に保存してください。

修理メモ

※お客様にご記入いただいた個人情報、保証期間内の無料修理対応及びその後の安全点検活動のために利用させていただきます。
 ※この保証書は本書に表示した期間、条件のもとにおいて無料修理をお約束するものです。従ってこの保証書によってお客様の法律上の権利を制限するものではありませんので、保証期間経過後の修理等についてご不明の場合は、お買い上げの販売店又は、下記のピーコック魔法瓶工業株式会社のお客様相談窓口へご相談ください。
 ※保証期間経過後の修理、補修用性能部品の保有期間について詳しくは「保証・サービスについて」をご覧ください。

	長年ご使用の電気焼肉器の点検を!	こんな症状ありませんか <ul style="list-style-type: none"> ●差し込みプラグ・コードが異常に熱い。 ●コードを折り曲げると通電したりしなかったりする。 ●製品に触れるとビリビリと電気を感じる。 ●その他の異常・故障がある。 	ご使用中止 <p>差し込みプラグを抜き、故障や事故の防止のため、必ず販売店に点検(有料)をご相談ください。</p>

お客様相談窓口

0570-094891
市内通話料金でご利用いただけます。

- 受付時間 9:00~12:00 13:00~17:00
月曜日~金曜日(祝日・弊社休業日を除く)
- ナビダイヤルがご利用できない場合 06-6453-9489
- FAXでのお問い合わせ FAX番号 06-6453-9589
製品の型名(品番)・お問い合わせ内容と、お客様のお名前・ご住所・電話番号・FAX番号を記入のうえ、お問い合わせください。



ピーコック魔法瓶工業株式会社

本社 〒553-0002 大阪市福島区鷺洲5丁目12番20号

Peacock

電気焼肉器 (家庭用)

取扱説明書

保証書つき

品番 WY-D120

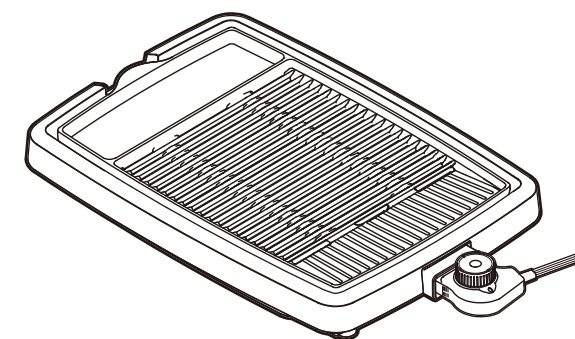

もくじ

- ご使用の前に/安全上のご注意・・・1~4
- 各部のなまえとはたらき・・・5
- ご使用方法・・・6~7
- 設定温度の目安・・・7
- ご使用後・・・8
- お手入れの方法・・・8~9
- 消耗部品の交換・ご購入について・・・9
- 故障かな?と思ったら・・・10
- 保証・サービスについて・・・10
- 仕様・・・10
- 保証書・・・11



この製品は、日本以外ではご使用になれません
FOR USE IN JAPAN ONLY

このたびは、ピーコック製品をお買い上げいただきまして、まことにありがとうございます。ご使用前にこの取扱説明書を必ずお読みのうえ、正しくお使いください。



後々のため、この取扱説明書を大切に保管してください。②

ご使用前に／安全上のご注意







○製品やこの取扱説明書に示した注意事項は、製品を安全に正しくお使いいただき、あなたや他の人々への危害や損害を未然に防止するためのものです。
 注意事項を、「警告」「注意」の2つに区分しています。いずれも安全に関する重要な内容ですので、必ず守ってください。

 警告	 注意
人が死亡または重傷を負うおそれが想定される内容	人が傷害を負うおそれまたは物的損害の発生が想定される内容













絵表示の例

	
<p>⊘記号は、禁止の行為であることを告げるものです。</p> <p>図の中には具体的な禁止内容(上図の場合は分解禁止)が描かれています。</p>	<p>●記号は、行為を強制したり指示したりする内容を告げるものです。</p> <p>図の中には具体的な指示内容(上図の場合は差し込みプラグをコンセントから抜く)が描かれています。</p>
○お読みになった後は、お使いになる方がいつでも見られるところに必ず保管してください。	

警告









	子供だけで使わせたり、幼児の手の届くところで使わない。 <small>やけど・感電・けがをするおそれがあります。</small>		温度調節器や差し込みプラグをなめさせない。 <small>乳幼児が誤ってなめないよう注意する。感電やけがの原因になります。</small>
	交流100V以外では使用しない。 <small>火災・感電の原因になります。</small>		電源コードや差し込みプラグが傷んだり、コンセントの差し込みがゆるいときは使用しない。 <small>感電・ショート・発火の原因になります。</small>
	あげもの調理はしない。 <small>火災の原因になります。</small>		壁や家具の近くでは使わない。 <small>蒸気または熱で壁や家具を傷め、変色・変形の原因になります。</small>

警告

	温度調節器にピン等の金属片やごみを付着させない。 <small>感電・ショート・発火の原因になります。</small>		電源コードを傷つけたり、無理に曲げたり、引張ったり、ねじったり、たばねたり、高温部に近づけたり、重い物を載せたり、挟み込んだり、加工したりしない。 <small>電源コードが破損し、火災・感電の原因になります。</small>
	プレートを本体ガードにセットしてない状態で、温度調節器を差し込まない。 <small>火災、やけど、テーブルが焦げるおそれがあります。</small>		定格15A以上のコンセントを単独で使う。 <small>他の器具と併用すると分岐コンセント部が異常発熱して発火することがあります。</small>
	受け皿に水を入れずに通電しない。 <small>火災の原因になります。受け皿は、必ず本体ガードにセットし、水を入れてから使用してください。</small>		使用中、差し込みプラグ・電源コードが異常に熱くなる時は、直ちに使用を中止する。 <small>ショートや発火の原因になります。</small>
	差し込みプラグの刃(先端)および刃の取付面にほこりが付着している場合は、よくふく。 <small>火災の原因になります。</small>		使用後は温度調節つまみを「切」にする。 <small>火災・やけどの原因になります。</small>
	差し込みプラグはコンセントの奥までしっかり差し込む。 <small>感電・ショート・発煙・発火の原因になります。</small>		水につけたり、水をかけたりしない。 <small>感電・ショート・発火の原因になります。</small> <small>水ぬれ注意</small>
	ぬれた手で差し込みプラグを抜き差ししない。 <small>ぬれ手禁止 感電やけがをするおそれがあります。</small>		改造はしない。また修理技術者以外の方は、分解したり修理をしない。 <small>火災・感電・けがの原因となります。修理はお買い上げの販売店にご相談ください。</small> <small>分解禁止</small>

ご使用前に／安全上のご注意

⚠ 注意

 <p>使用中や使用後しばらくは高温部に触れない。 接触禁止 やけどの原因となります。</p>	 <p>不安定な場所や熱に弱いテーブル、敷物の上、カーテンなど可燃物の近くでは使用しない。 禁止 火災やテーブル、敷物の変色・変形の原因となります。</p>
 <p>お手入れは冷えてから行う。 高温部に触れ、やけどのおそれがあります。</p>	 <p>差し込みプラグを抜くときは、電源コードを持たずに必ず先端のプラグ部を持って引き抜く。 感電やショートして発火することがあります。</p>
 <p>調理以外の目的で使用しない。 禁止 火災の原因となります。</p>	 <p>缶詰めや瓶詰めなどを直接加熱しない。 禁止 破裂したり、赤熱してやけどやけがをすることがあります。</p>
 <p>使用中は本体から離れない。 調理物が焦げたり発火する原因となります。</p>	 <p>使用時以外は、差し込みプラグをコンセントから抜く。 プラグを抜く けがややけど、絶縁劣化による感電・漏電火災の原因となります。</p>

お願い

- 取り扱いはていねいに行う。故障、破損の原因となります。
- 新聞紙などの本体裏側(本体ガード)の通気穴をふさぐようなものの上では使用しない。また、じゅうたん・座ぶとん・たたみ・ビニールシートなど、熱に弱いところでは使用しない。
火災、床面の焦げ、本体の変形などの原因となります。

●プレートを長持ちさせ、傷めないために次のことを必ず守る。

プレートの表面には、フッ素コーティングが施されています。コーティング面を傷めず長持ちさせるためにも、以下の点に注意してください。

- 金属製のナイフやフォーク、ヘラなど鋭利なものは使用しない。
- (ヘラなどで)プレート表面やコーナー部をこすったり、焼け焦げなどをこすりとらない。
- 金属製の串は使用せず、竹串を使用する。
- みがき粉やナイロンたわし、金属製のたわしなどは使用しない。
- 長時間の空焼きはしない。またプレートを直火やIH調理器の上に載せない。
- プレートの表面および裏面に汚れが残ったまま放置しない。
- 酸(酢)や塩分(ソース・しょうゆ・塩)などは腐食の原因となります。また付着物により焼きムラができて調理物の風味をそそないます。使用後は残りものを放置せず、必ずきれいにお手入れしてください。

お知らせ

プレート表面のフッ素コーティングは、使用により消耗します。

- 色ムラができたりはがれることがありますが、性能や衛生上の支障はありません。人体への影響(害)はなく、調理する上で問題なくご使用いただけます。
- フッ素コーティングのはがれが気になるときや、プレートが変形したときはご購入いただくことができます。

●温度調節器の取り扱いには次のことを必ず守る。

- 専用のものを使用する。
- 感熱棒や差し込み口の汚れは、必ずふきとって使用する。
- ぶつける、落とす、抜き差しするときには上下にねじるなど、乱暴に扱わない。
- 絶対に分解しない。
- 使用後は、プレートから必ず取りはずす。
- 他の機器に転用しない。

お願い

各部のなまえとはたらき

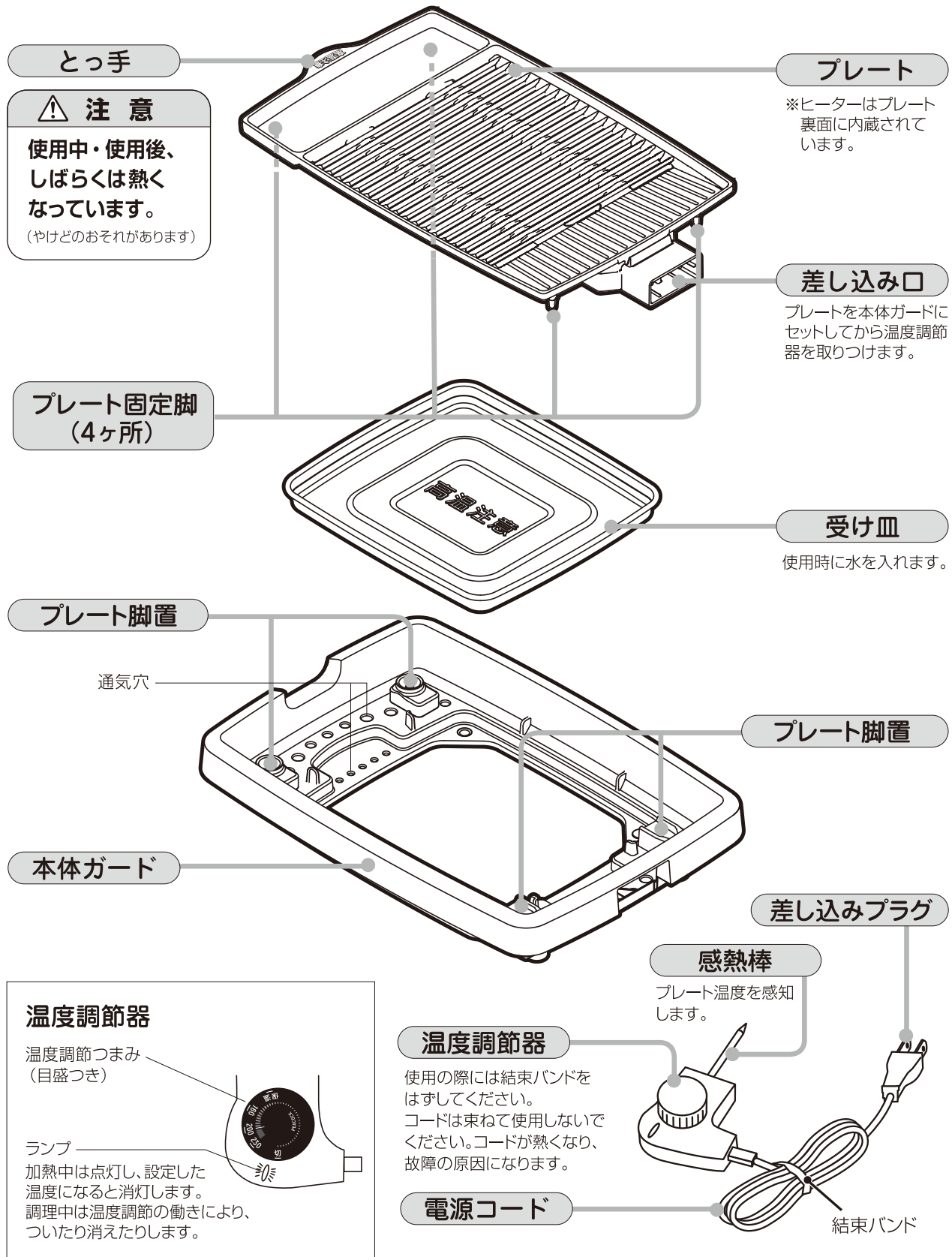

ご使用方法

お使いになる前に、梱包緩衝材及びくずを取り除きプレート洗净し十分に乾燥させてください。

1. 受け皿を本体ガードにセットする

●受け皿がずれていないことを確認してください。

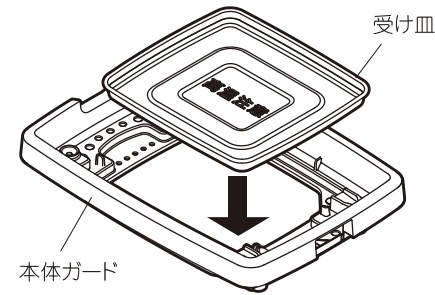

2. 受け皿に水を入れる

●段差があるところまで水を入れてください。

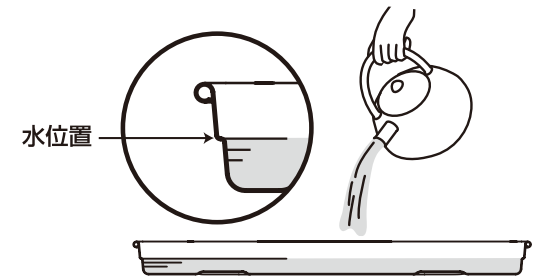

※水を入れることで調理中の煙や焦げつきを抑えられ、後のお手入れもしやすくなります。

3. プレートをセットする

●差し込み口を本体ガードにはめ込みます。

●プレートが本体ガードの中央にあることを確認し、プレート固定脚を本体ガードのプレート脚置にセットします。

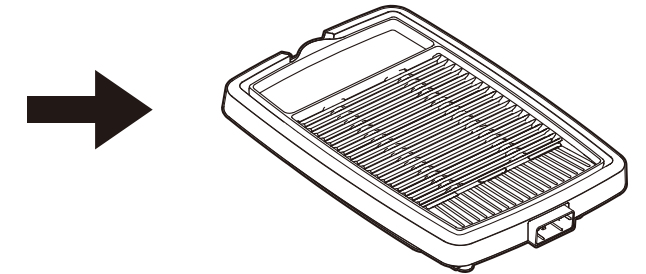
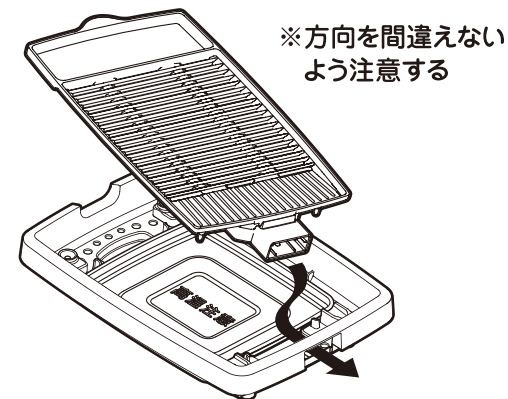

4. 温度調節つまみが「切」になっていることを確認する

●「切」とランプが合っていることを確認してください。

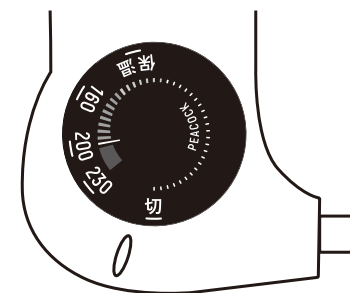

5. 温度調節器の感熱棒を差し込み口に、差し込みプラグをコンセントに差し込む

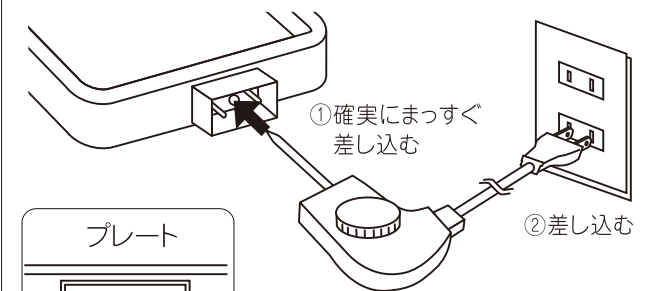

※差し込み方が不十分な場合、異常発熱や故障の原因になります。

ご使用方法 つづき

お使いになる前に、梱包緩衝材及びくずを取り除きプレート洗净し十分に乾燥させてください。

6. 目盛（設定温度）をランプに合わせ、プレートが温まったら、調理をはじめ

- 適温になる時間の目安は、約 20 分です。
- 初めてご使用になるときは、においや煙がでることがありますが、故障ではありません。ご使用とともになくなります。

調理する前に

- 食用油をプレート全体にうすくぬる。

調理中のランプと音について

- 温度調節の働きにより、ランプがついたり消えたりします。
- 使用中キシミ音がすることがありますが、故障ではありません。（ヒーターの熱膨張によるものです）

焦げつきを防ぐために

- 材料のカスなどを取り除きながら、調理する。

保温したいとき

- 目盛の「保温」とランプを合わせる。

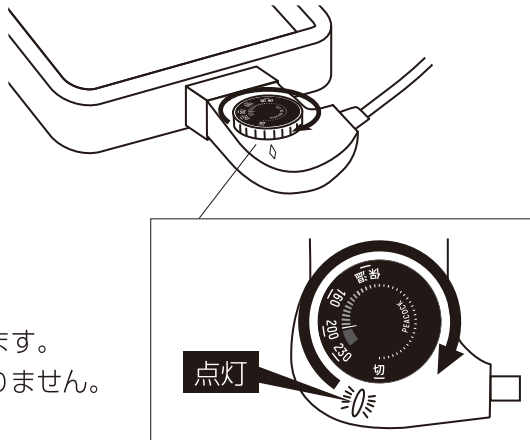

⚠ 注意

- プレートに水滴や異物がついているときは、きれいに取り除く。
焦げつきや火災の原因
- 感熱棒に異物がついているときは、きれいに取り除く。
合わせた温度にならなったり、故障の原因
- 感熱棒は、必ずプレートをセットした後、確実にいっぱいまで差し込む。
異常発熱による事故や故障の原因
- 調理中にプレートをはずしたりしない。
やけどの原因
- 長時間使用するときは、受け皿の水がなくならないようにする。
水を足すときは、目盛の「切」をランプに合わせ、十分冷めてからプレートを取りはずし、右図の水位を目安に、受け皿に水を足す。
火災、やけど、テーブルが焦げる原因

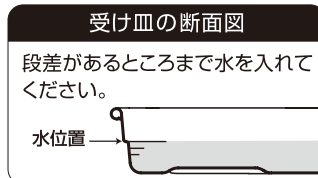

設定温度の目安

調理例		目盛
焼肉・ステーキ	煙や油はねを特に抑えたいとき	180~200
	高火力で焼きたいとき	230
保温したいとき		保温

※目盛はプレート表面温度の目安です。

ご使用後

1. 目盛の「切」をランプに合わせる

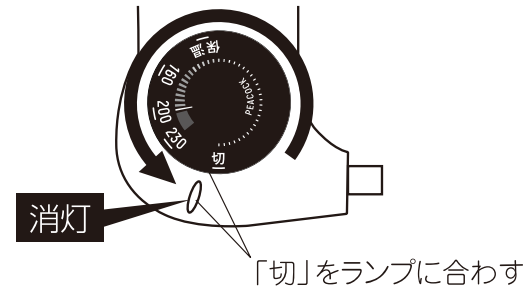

2. 差し込みプラグを抜く

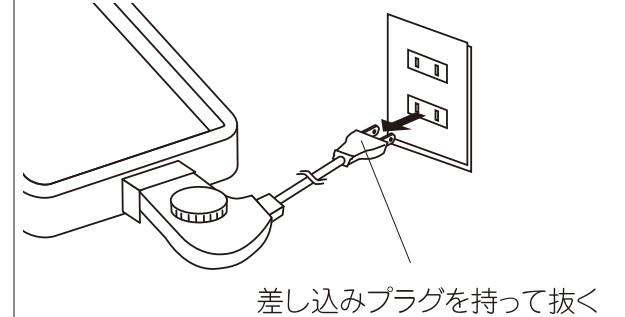

3. プレートが温かいうちに汚れをやわらかいキッチンペーパーなどでふきとる

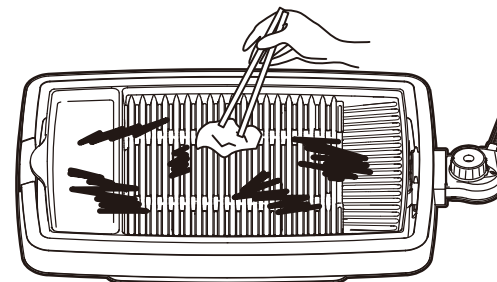

プレートに残りものを放置しない

- 調理終了後残りものを放置せず、焼け焦げや調味料、油などをふきとる。（プレートを長持ちさせるため）

収納のしかた

- お手入れ後、この商品の箱に収納します。収納方法は箱に記載しています

4. プレートが十分に冷えてから、感熱棒を引き抜く

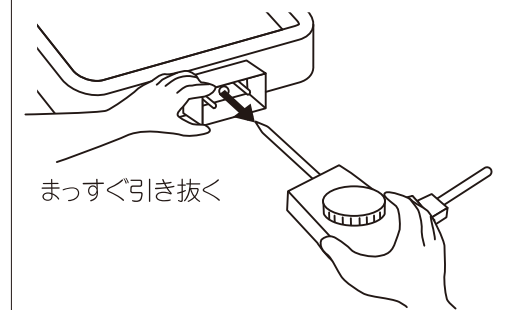

ご使用後は温度調節器は必ずはずしてください。

⚠ 注意

- プレート・受け皿・感熱棒などは、十分冷えるまでさわらない。（やけどのおそれ）

お手入れの方法

- 必ず差し込みプラグ、温度調節器を抜き、やけどを防ぐため本体が冷えてから行う。（使用後 40~50 分）
- 洗剤でお手入れするときは、台所用合成洗剤（食器用・調理器具用）を使う。
- スポンジ・布はやわらかいものを使う。

お手入れの方法 つづき

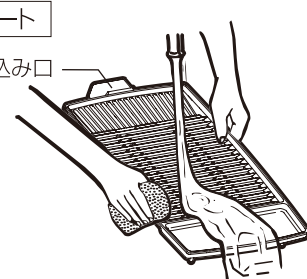
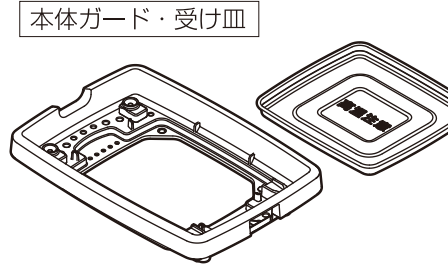
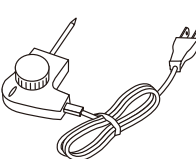
<p>プレート</p>  <p>差し込み口</p> <p>①水や洗剤がプレートの差し込み口に入らないように注意しながら、差し込み口を上にして、スポンジを使って洗い流す。 ②乾いた布で水分をふきとり十分に乾燥させる。</p>	<p>本体ガード・受け皿</p>  <p>①洗剤をうすめた水またはぬるま湯でスポンジを使って洗い、水ですすぐ。 ②乾いた布で水分をふきとり、十分に乾燥させる。</p>	<p>温度調節器</p>  <p>乾いた布でふく。</p>
---	--	---

お手入れ後は、図のようにプレートの差し込み口を本体ガードにはめ込み、箱に入れて保管する。

※方向を間違えないよう注意する

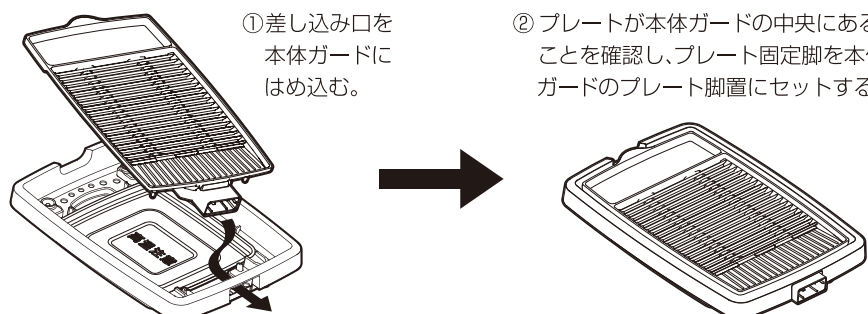

①差し込み口を本体ガードにはめ込む。
②プレートが本体ガードの中央にあることを確認し、プレート固定脚を本体ガードのプレート脚置にセットする。

⚠ 注意

- シンナー類・クレンザー・漂白剤・化学ぞうきん・金属たわし・ナイロンたわしなどは使わない。
- 食器洗浄機や食器乾燥機、熱湯などは使わない。●プレートを水につけたり、差し込み口に水をかけたりしない。
- 本体ガードのシールや印刷部分は強くこすらない。●温度調節器を水につけたり、水にかけたりしない。

消耗部品の交換・ご購入について

製品型名・色柄・部品の正しい名称をご確認のうえ、下記方法でお求めください。
(製品型名は製品底面に貼ってあるシールに記載されています。)

- ①ホームページ……トップページのオンラインショップからお求めください。
(取扱部品に限られておりますが、ご了承ください。)
- ②販売店………ピーコック製品を取り扱っている販売店でお取り寄せください。
- ③お客様相談窓口… お電話もしくはFAXにてお申込みください。(11ページ)

部品名
WY-D120型 プレート
WY-D120型 温度調節器

※各消耗部品については、各部のなまえとはたらきの項目をご覧ください。

ホームページアドレス <https://www.the-peacock.co.jp>

故障かな?と思ったら

- 次の項目について点検を行ってください。いずれの場合にもあてはまらない場合は、お買い上げの販売店又は、弊社のお客様相談窓口にご相談ください。

症状	原因	処置
プレートの温度が上がらない	差し込みプラグ、温度調節器がはずれていませんか。	確実に差し込む。
	温度調節つまみの目盛が「切」の位置になっていませんか。	お好みの調理に合わせて目盛をランプに合わせる。
調理物がひどく焦げる	プレートが汚れていませんか?	お手入れする。
プレートが本体ガードからはずれない	温度調節器を差し込んだままにいませんか。	温度調節器をはずす。

保証・サービスについて

1. 保証書の内容のご確認と保管のお願い。
必ず「販売店及びお買い上げ日」をご確認のうえ、お買い上げの販売店から受け取り、内容をよくお読みのうえ、大切に保管してください。
2. 保証期間は、お買い上げ日より1年間です。
3. 修理を依頼されるとき
〔保証期間中〕 製品に保証書を添えて、お買い上げの販売店へご持参ください。
保証書の記載内容に基づき修理をさせていただきます。
〔保証期間終了後〕 お買い上げの販売店にご相談ください。修理によって機能が維持できる場合は、お客様のご要望により有料修理させていただきます。
4. 電気焼肉器の補修用性能部品の保有期間は製造打ち切り後5年です。
●この期間は経済産業省の指導によるものです。
●性能部品とは、その製品の機能を維持するために必要な部品です。
5. 上記内容についての詳細、ご贈答品・ご転居の場合など、その他製品に関するお問い合わせ、ご質問がございましたら、お買い上げの販売店又は、弊社のお客様相談窓口にご相談ください。

⚠ 警告

- 改造はしないでください。また修理技術者以外の方は、分解したり修理をしないでください。
火災・感電・けがの原因となります。修理はお買い上げの販売店にご相談ください。

仕様

品番	WY-D120	重量	約 2.3 kg
定格電圧	AC100V(50/60Hz)	(温度調節器を含む)	
消費電力	1200W	コードの長さ	約 1.8 m
本体寸法	約幅51.6(※)×奥行30.8×高さ7.9 cm ※温度調節器セット時	温度調節範囲	保温～約230℃