

ROOMMATE®

無煙グリル調理器  
ゼロスモーク DX

# 取扱説明書

保証書付き

## RM-103TE

家庭用

室内用

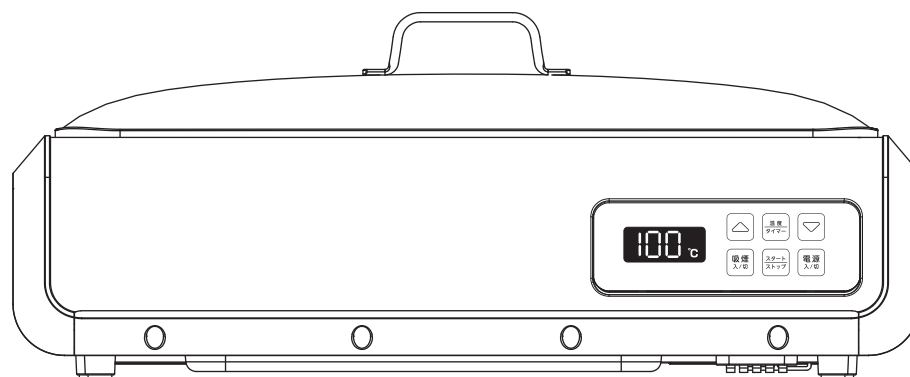

### もくじ

安全上のご注意	1	故障かな?とおもったら	8
同梱品/各部のなまえ	3	仕様	8
使いかた	4	アフターサービス	9
使用後のお手入れ	6	保証書	10

- このたびは、本製品をお買い上げいただきましてありがとうございます。この取扱説明書をよくお読みのうえ、正しくお使いください。
- 保証書に、販売店名、お買い上げ日などが記入されていることを必ずお確かめください。
- この取扱説明書は大切に保管し、必要なときにお読みください。
- デザインおよび仕様については改良のため予告なしに変更することがございます。
- 本書に記載の社名および製品名は各社の商標または登録商標です。
- 本製品は日本国内専用です。 For use in Japn only.
- 発行元の許可なく本書の内容を複製、転写することを禁止します。

# ●安全上のご注意（安全のために必ずお守りください）

- お読みになったあとは、お使いになる方がいつでも見られる場所に必ず保管してください。
- この説明書では本製品を安全に正しくご利用いただき、ご使用になる方や他の人々への危害や財産への損害を未然に防止するために、いろいろな表示をしています。その表示と意味は次のようになっています。



## 警告

この表示を無視して、誤った取り扱いをすると、人が死亡または重症を負うことが想定される内容を示しています。



## 注意

この表示を無視して、誤った取り扱いをすると、人が傷害を負うことが想定される内容および物的損害の発生が想定される内容を示しています。

- お守りいただく内容の種類を、次の絵表示で区分し、説明しています。



してはいけない「禁止」内容です。



必ず実行していただく「強制」内容です。

## 警告



プラグを  
抜く

- 煙が出ている、異臭や音がするなどの異常状態のまま使用すると、火災・感電の原因になります。すぐに電源プラグを抜いてください。煙が出なくなるのを確認してお買い上げの販売店または弊社お客様サポートセンターに修理をご依頼ください。お客様による修理は危険ですからおやめください。
- 万一、本製品を落としたり、本体を破損した場合は、電源プラグを抜いてお買い上げの販売店または弊社お客様サポートセンターにご連絡ください。そのまま使用すると、火災・感電の原因になります。
- 万一、異物や水などが機器の内部に入った場合、電源プラグを抜いてお買い上げの販売店または弊社お客様サポートセンターにご連絡ください。そのまま使用すると火災・感電の原因になります。



分解禁止

- 本製品を修理・改造はしないでください。火災・感電の原因になります。内部の点検・調整・修理はお買い上げの販売店または弊社お客様サポートセンターにご依頼ください。
- 電源コードを加工したり、無理に曲げたり、ねじったり、引っ張ったりしないでください。また、重いものを乗せたり、加熱したり、傷つけたり、破損させないでください。火災・感電の原因になります。



禁止

- 雷が鳴り始めたら電源プラグには触れないでください。火災・感電の原因になります。
- 電源電圧AC100V以外で使用しないでください。火災・感電・故障の原因になります。
- 船舶や自動車の直流（DC）電源には接続しないでください。火災・感電・故障の原因になります。
- ぐらついた台の上や傾いた所など、不安定な場所に置かないでください。落ちたり、倒れたりして、火災・感電・故障の原因になります。
- 本製品は、幼児などによる使用を意図したものではありません。本製品の利用用途と違う目的で使用しないでください。火災・感電・故障の原因になります。
- 使用中に本体を移動しないでください。火災・感電・故障の原因になります。
- 熱に弱い敷物の上では使用しないでください。火災・感電・故障の原因になります。
- 付属のプレート以外は使用しないでください。火災・感電・故障の原因になります。
- 使用中および使用後しばらくの間はプレートに触らないでください。やけどやけがの原因になります。特に小さなお子様やペットのいるご家庭ではご注意ください。
- 2時間以上連続で使わないでください。火災・感電・故障の原因になります。

## 警告



水ぬれ  
禁止

- 本製品を使用中に水をかけたりしないでください。火災・感電・故障の原因になります。水回りでの使用はおやめください。
- 本製品の上に花びん、植木鉢、コップ、化粧品、薬品や水などの入った容器または小さな金属物を置かないでください。こぼれたり、中に入った場合、火災・感電・故障の原因になります。



指示

- 電源コードが傷んだら（芯線の露出、断線など）、お買い上げの販売店または弊社お客様サポートセンターにご相談ください。そのまま使用すると火災・感電の原因になります。
- 部品の取り付け・取り外しは正しく行ってください。火災・故障の原因になります。
- 長時間使用する場合はコンセントから電源プラグを抜いて約30分間冷却してください。火災・故障の原因になります。

## 注意



プラグを  
抜く

- 長期間本製品をご使用にならないときは、安全のため必ず電源プラグを抜いてください。
- 移動させる場合は、安全のため必ず電源プラグを抜いておこなってください。コードが傷つき、火災・感電の原因になります。
- お手入れの際は安全のため電源プラグを抜いておこなってください。



指示

- 電源プラグは根元まで確実に差し込んでください。根元まで差し込まれていないと、発熱したりホコリが付着して、火災の原因になります。
- 本体の下に熱に強い材質の耐熱マットなどを敷いてご使用ください。火災・故障の原因になります。



禁止

- 電源ケーブルを熱器具に近づけないでください。コードの被覆が溶けて、火災・感電の原因になります。
- 湿気やホコリの多い場所に置かないでください。火災・感電・故障の原因になります。
- 調理台や加湿器のそばなど油煙や湯気が当たるような場所に置かないでください。火災・感電・故障の原因になります。
- シンナー、ベンジン、アルコールなど油類で拭かないでください。ひび割れや感電・引火の原因になります。
- ヘアスプレー、殺虫剤などをかけないでください。ひび割れや感電・引火の原因になります。
- 直射日光の当たる所や、熱器具の近くなど高温になるところに放置しないでください。機器に障害をあたえ、火災・感電・故障の原因になります。
- ぬれた手で電源プラグを抜き差ししないでください。感電の原因になります。



禁止

- 熱いプレートに冷水をかけないでください。プレートが変形することがあります。
- 電源コードを抜くときは、コードを引っ張らないでください。コードが傷つき、感電の原因になります。必ずプラグを持って抜いてください。
- 本製品に乗らないでください。倒れたり、壊れたりしてけがの原因になります。特に小さなお子様やペットのいるご家庭ではご注意ください。
- 本体を落としたり、振動を与えないでください。火災・感電・故障の原因になります。
- 部品の取り外し・取り付けの時、本体内部の安全レバーが損傷しないようにご注意ください。安全レバーが損傷すると電源が入らなくなります。
- 使用後は必ず本製品を洗ってください。P6「使用後のお手入れ」に従って洗ってください。使用しないときは清潔に乾燥した状態で保管してください。異臭・故障の原因になります。
- 金属の道具で調理しないでください。プレートに傷がつきます。プラスチックやゴム製の道具を使用してください。
- プレートと食材の間にアルミホイルなどを置いて使用しないでください。故障の原因になります。

# ●同梱品 / 各部のなまえ

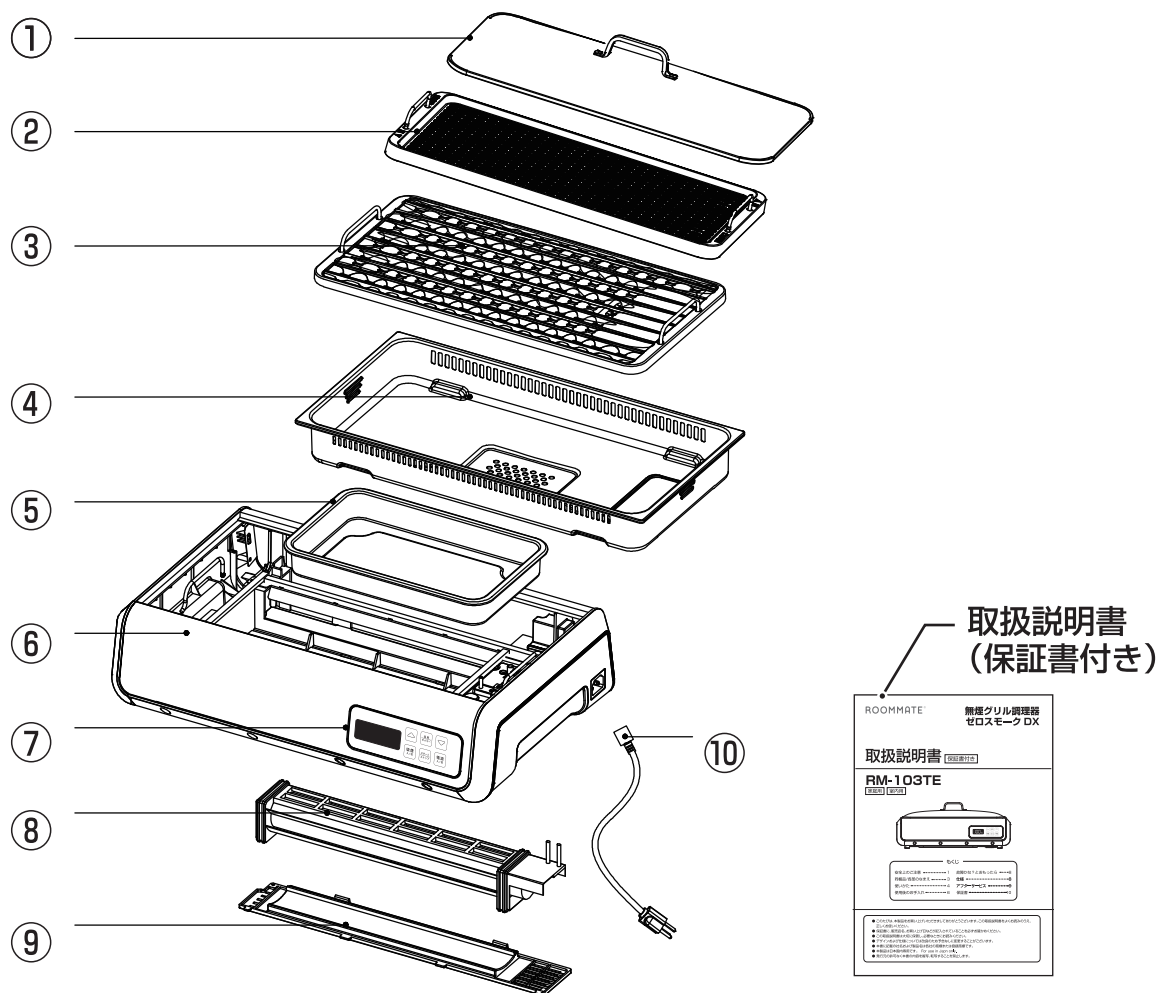

- |                        |          |
|------------------------|----------|
| ① ガラス蓋 (取っ手の取付  5 ページ) | ⑥ 本体     |
| ② フラットプレート             | ⑦ 操作パネル  |
| ③ グリルプレート              | ⑧ ファン    |
| ④ 油受けカバー               | ⑨ ファンカバー |
| ⑤ 水受け皿                 | ⑩ 電源コード  |



**注意**

●部品を取り外して一度きれいに洗ってからご使用ください。

# ●使いかた



**注意**

- 本体の下または周囲に燃えやすいもの、熱に弱いものが無いことを確認してください。
- 本体の下に熱に強い材質の耐熱マットなどを敷いてご使用ください。
- 平らな場所でご使用ください。

1. 梱包状態から本体の中に置かれている付属品をすべて取り出してください。  
フラットプレート  
グリルプレート  
油受けカバー  
水受け皿



**注意**

- ・ガラス蓋や電源コードなどもすべて取り出します。

2. 本体を静かに元に戻して、水を入れた水受け皿を本体に設置します。



**注意**

- ・本体にこぼさないように、水受け皿の下から 2/3 を目安に水を入れてください。  
水に油が落ちることで、煙の発生を抑えることができます。

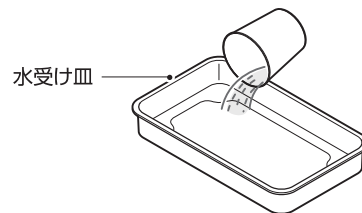

3. 油受けカバーを本体に置きます。長方形の切り欠きが操作パネル側（正面から向かって右側）になります。

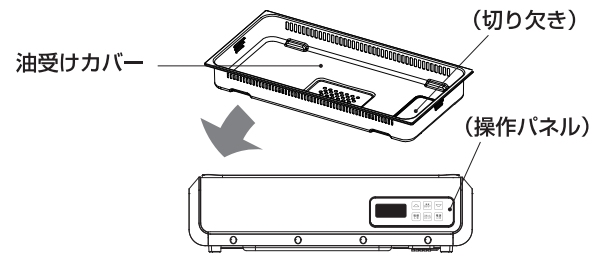

4. 取っ手を持ってフラットプレートまたはグリルプレートを油受けカバーの上から本体に設置します。本体の操作パネル側（正面から向かって右側）の内側に電極があります。各プレートの裏側にヒーターが取り付けられており、その末端 2 つ側と電極側の向きを合わせて上から乗せて軽く押し込むと（電極の溝にヒーターの末端が入るように）接続されます。



**注意**

- ・向きが異なるなど正常に設置・接続されないと電源が入りません。
- ・プレート裏のヒーターを直接持たないでください。

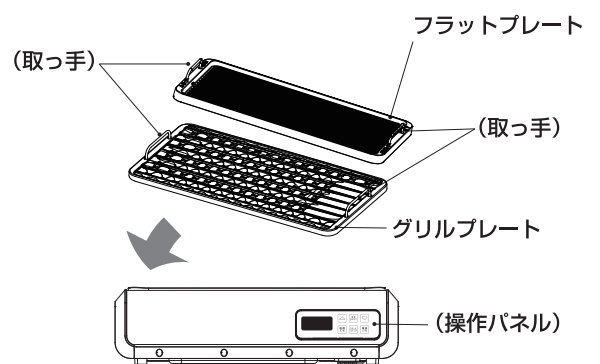

# ●使いかた

6. ガラス蓋に取っ手を取り付けます。  
まず、ガラス蓋の2つの穴にシリコンパッドを固定して、上からボルトを通して下からワッシャーを挟んでナットで固定します。

## △注意

・ガラス蓋は衝撃などで割れやすい素材です。取り扱いにご注意ください。

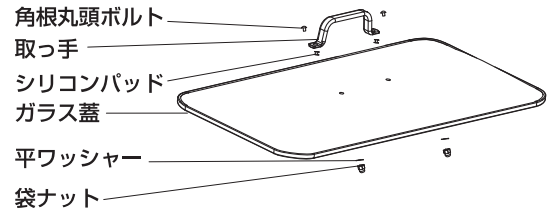

※ ガラス蓋以外の各部品は2つずつ付属しています。

7. 電源コードのコネクタを本体に接続して、電源プラグをコンセントに差し込んでください。

※ 「ピッ」と確認音とともに【電源】ボタンが赤く点滅します。



【電源】ボタン

8. プレートに少量の油やバターやマーガリンを塗って、余分な油はペーパータオルで拭き取ってください。

9. 【電源】ボタンを押して、電源を「オン」にします。

※ 【電源】ボタンが点灯に変わり、上段3つのボタンと液晶表示が青く点灯します。



【電源】ボタン

10. 【吸煙】ボタンを押して、ファンを「オン」にします。

※ファンランプが点灯し、ファンが動き出します。

## △注意

・吸煙のために必ずファンを使用してください。（電源ランプが点滅状態でも使用できます）



【吸煙】ボタン

11. 温度とタイマーの設定をします。

【温度・タイマー】ボタンを押すと液晶が「80℃」と表示・点滅します。左にある△ボタンでお好みの温度まで上げてください。20℃単位で220℃まで上がり、次に押すと最高温度の250℃に設定できます。右にある▽ボタンで20℃ずつ80℃まで下げられます。

さらに【温度・タイマー】ボタンを押すと液晶が「20」と表示・点滅して、タイマーを設定できます。△ボタンで5分ずつ120分まで設定できます。▽ボタンで5分ずつ設定時間を変更ことができます。

【温度・タイマー】ボタン

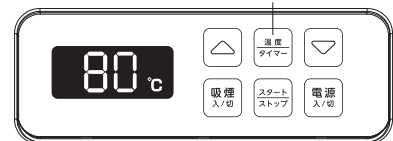

12. 【スタート・ストップ】ボタンを押すと、設定した温度とタイマーで動作を開始します。

## △注意

・本製品が熱くなりすぎると安全装置が作動して電源が切れます。温度が下がると電源を入れることができます。



【スタート・ストップ】ボタン

## ●使いかた

13. 食材をプレートに置いて調理してください。再度、【スタート・ストップ】ボタンを押すと、一時停止状態になります。もう一度押すと再開します。一時停止のまま3分間放置すると、電源が切れます。

### ⚠注意

- ・金属製の道具で調理しないでください。プレートに傷がつきます。プラスチックやゴム製の道具を使用してください。
- ・2時間以上連続で使わないでください。長時間使用する場合はコンセントから電源プラグを抜いて約30分間冷却してください。
- ・プレートと食材の間にアルミホイルなどを置いて使用しないでください。

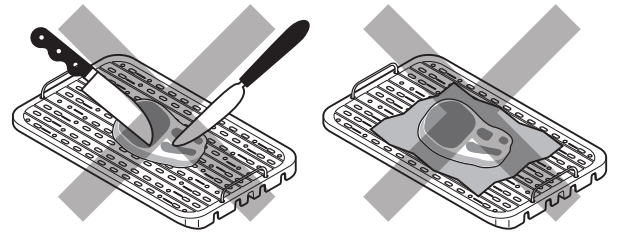

14. 調理が終わったら【電源】ボタンを押してコンセントから電源プラグを抜いてください。

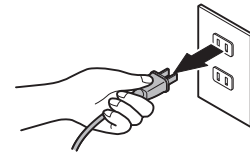

# ●使用後のお手入れ

- 【電源】 ボタンを「OFF」にして電源プラグをコンセントから抜いて本体から電源コードを抜いてください。
- 使用後はしばらくの間プレートが熱くなっています。プレートが冷めてからお手入れしてください。

・本体から、ガラス蓋→プレート→油受けカバー→水受け皿、ファンカバー→ファン、電源コードを取り外してください。

## ⚠注意

- ・本体には直接、水をかけて洗わないでください。
- ・プレートは取っ手を持って取り外してください。
- ・シンナー、ベンジン、アルコールなどは使用しないでください。

## ■プレート・油受けプレート・水受け皿

- ・プレート・油受けプレート・水受け皿は丸洗い出来るので、台所用中性洗剤で洗ってよく乾かして保管してください。
- ・プレートは洗った後、植物油で拭いて数分間なじませてからペーパータオルで拭き取り保管してください。

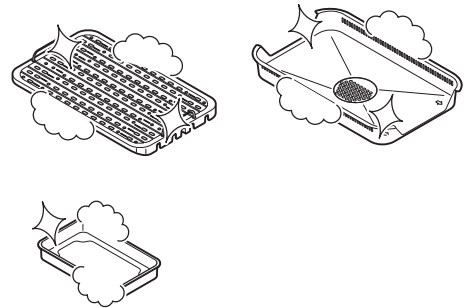

## ⚠注意

- ・台所用中性洗剤とスポンジを使用してください。金属たわしなど傷つくもので洗わないでください。

## ■本体

- ・湿った柔らかい布などで拭いて、よく乾かして保管してください。

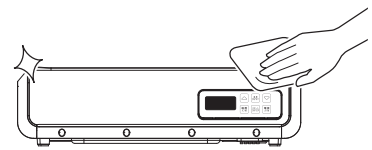

## ■ファン

※使用後は必ず清掃してください。油分が付着したまま放置するとファンが回らなくなる場合があります。

1. 本体の底面にあるファンカバーを取り外します。
2. シロッコファンを両手で水平に持ち上げて取り外します。
3. 湿った布や綿棒で汚れを拭き取ってよく乾かして保管してください。  
※羽根についた油などは、綿棒で拭き取ってください。
4. 電極棒を本体の穴に入れて、ファンを両手で水平に持ちながら取り付けてください。

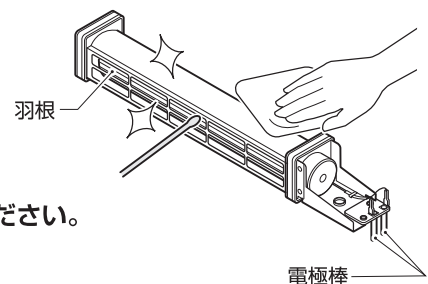

## ⚠注意

- ・電極棒を曲げたり変形しないよう十分に気をつけてください。故障の原因になります。
- ・ゴムパッキンがずれる場合があります。正しく固定されていることを確認してください。ずれたまま使用すると振動音の原因になります。
- ・落としたり、衝撃を加えないでください。変形や故障の原因になります。
- ・モーターをつかんだり力を加えたりしないでください。故障の原因になります。



## ●故障かな？とおもったら

こんなとき	確認内容	対 策
電源が入らない	電源コードがはずれていませんか？	本体に正しく電源コードのコネクタが装着されているか確認してください。
	2時間以上連続運転していませんか？	電源を切って約30分間冷やしてください。
	電源プラグが、コンセントに確実に差し込まれていますか？	根元まで確実に差し込んでください。
	プレートのヒーター末端と本体の電極が接続されていますか？	向きを合わせてカチッと固定されるまで軽く押し込んでください。
	電源コードが損傷(断線)していませんか？	お買い上げの販売店または弊社お客様サポートセンターにご相談ください。
	本製品が熱くなりすぎていませんか？	熱くなりすぎると安全装置が作動して電源が切れます。温度が下がると電源を入れることができます。
煙を吸わない	ファンはきれいに清掃されていますか？	「使用後のお手入れ」p7を参照してファンを清掃してください。
	高温で長時間使用していないですか？	高温で焼き続けると油煙量が多くなりすぎて吸煙効率が悪くなり場合があります。中温か低温にしてください。
	ファンは動いていますか？	「使用後のお手入れ」p7を参照してファンを正しく取り付けてください。

## ●仕様

製品名	無煙グリル調理器 ゼロスモーク DX
品番	RM-103TE
電圧	AC100V 50/60Hz
消費電力	1200W
本体重量	約 7kg( 蓋含む )
電源コード	約1m
本体サイズ	約 495 (幅) × 320 (奥行) × 190 (高さ) mm (蓋含む)
プレート	アルミ鋳造フッ素加工仕上
製造国	中国

# ●アフターサービス

## 保証書

- 保証書は販売店にて所定事項（販売店名、お買い上げ年月日など）を記入もしくは、保証書添付レシートを印字してお渡ししますので、保証内容をよくお読みのうえ大切に保管してください。
  - 保証期間中はお買い上げ日から1年間です。  
（保証期間中でも有料修理になることがありますので、保証規定をよくお読みください）
  - 保証期間中は保証規定に従い無料修理いたします。
  - 保証期間が過ぎているときはお買い上げの販売店または弊社お客様サポートセンターにご相談ください。修理によって機能が維持できる場合はご要望により有料修理いたします。
- ※この保証書は本書で明示した期間、条件のもとにおいて無償修理をお約束するものです。従ってこの保証書によってお客様の法律上の権利を制限するものではありませんので、保証期間経過後の修理などについてご不明の場合は、お買い上げの販売店または弊社お客様サポートセンターにお問い合わせください。

## 保証規定

1. 取扱説明書などの注意書きに従った正常な使用状態で保証期間中に故障した場合は弊社が無料修理いたします。
2. 修理はお買い上げの販売店または弊社お客様サポートセンターに必ず製品本体と保証書をご提示のうえ、ご相談ください。
3. ご贈答、ご転居の際は、弊社お客様サポートセンターにご相談ください。
4. 次のような場合、保証中でも有料修理になります。
  - ・火災、塩害、ガス害、地震、風水害、落雷など天災地変による故障や損害。
  - ・指定以外の電圧を加えたことによる故障や損傷。
  - ・お買い上げ後の落下、移動など運送上の破損および取り付け時の故障や損傷。
  - ・保証書のご提示がない場合。
  - ・保証書にお客様名、お買い上げ日、販売店名の記入がない、または字句を書き換えられた場合。
  - ・一般家庭用以外（例えば業務用の長時間使用、車両、船舶への搭載）に使用された場合の故障や損傷。
  - ・譲渡、転売、中古販売、オークションなどにて入手された場合。
  - ・使用上の誤り、および不当な修理や改造による故障や損傷。
  - ・不具合の原因が本製品以外（外部要因）による場合。
5. 本書は日本国内においてのみ有効です。（This warranty is valid only in Japan.）
6. 保証書は再発行いたしませんので、大切に保管してください。

## その他

- 本製品の補修用性能部品の保有期間は、製造打ち切り後5年間です。  
補修用性能部品とは、その製品の機能を維持するために必要な部品です。
- アフターサービスについてご不明な点は、お買い上げの販売店または弊社お客様サポートセンターにご相談ください。

# ●保証書

製品名 ／品番	無煙グリル調理器 ゼロスモーク DX	RM-103TE
お買い上げ日	年 月 日	
保証期間	お買い上げ日から1年間	
お客様	〒 ー ご住所	
	お名前	様
	電話番号	ー ー
販売店名		印

## 個人情報の取り扱いについて

- 保証書にご記入いただきました個人情報(氏名・住所・電話番号)につきましては、以下の通り取り扱いいたします。
- 記載された個人情報は本製品にかかわる業務においてのみ利用します。
- 取得した個人情報は、法律上許される場合を除き第三者に提供することはありません。

**注意:**  保証については「アフターサービス」のページで重要な内容と事柄をご覧ください。事前にご一読いただきますようお願いいたします。



愛情点検

### 長年ご愛用のスモークレスグリルの点検を

こんな症状はありませんか

- 煙が出る
- 異常なニオイや音が出る
- 内部に水や異物が入った
- 本体の変形や破損がある
- その他の異常・故障がある

ご使用中止

電源プラグを抜いて、販売店または弊社お客様サポートセンターに点検をご相談ください。

**販売元 ダイヤモンドヘッド株式会社**

〒108-0073 東京都港区三田 2-7-13 TDS 三田ビル6

## 製品に関するお問い合わせ

### お客様サポートセンターのご案内

- 製品に関するお問い合わせ

 **0120-85-1184**

受付時間：10時～17時（土、日、祝日、および弊社指定休業日を除く）  
〒331-0811 埼玉県さいたま市北区吉野町1-359-32

- ホームページからのお問い合わせ

<http://www.tsnetwork.jp/support/>

輸入元 ティーズネットワーク株式会社 〒110-0005 東京都台東区上野5-8-5 CP10ビル 4F