



## 保証書

電気ひざかけ(グレー)

形名 ZR-51LT

お客様	ふりがな ご芳名	様 印		
	ご住所	〒		
取扱販売店名・住所・電話番号				
保証期間	お買い上げ日	年	月	日より <input type="text" value="1年間"/>

- 本書は、本書記載内容で無料修理をさせていただくことをお約束するものです。
- 保証期間中に故障が発生した場合は、製品と本書をご持参ご提示のうえ、お買い上げの販売店にご依頼ください。お買い上げ年月日、販売店名など記入もれがあると無効となります。必ずご確認いただき記入のない場合はお買い上げの販売店にお申し出ください。
- 本書は再発行いたしません。たいせつに保管してください。
- お客様にご記入いただいた保証書の写し・情報は、保証期間内のサービス活動及びその後の安全点検活動のために、記載内容を利用させていただく場合がございますのでご了承ください。

### 〈無料修理規定〉

- 取扱説明書・本体注意ラベルなどの注意書にしたがった正常な使用状態で、保証期間内に故障した場合にはお買い上げの販売店が無料修理いたします。
- 保証期間内でも次の場合には有料修理となります。
  - (イ) 本書のご提示がない場合。
  - (ロ) 本書にお買い上げ年月日・お客様名・販売店名の記入がない場合、または字句を書き換えられた場合。
  - (ハ) 使用上の誤り、または不当な修理や改造による故障・損傷。
  - (ニ) お買い上げ後に落とされた場合などによる故障・損傷。
  - (ホ) 火災・公害・異常電圧および地震・雷・風水害その他天災地変など、外部に原因がある故障・損傷。
  - (ヘ) 一般家庭用以外(例えば業務用)に使用された場合の故障・損傷。

- 本書は日本国内においてのみ有効です。
  - ◆この保証書は本書に明示した期間・条件のもとにおいて、無料修理をお約束するものです。したがってこの保証書によってお客様の法律上の権利を制限するものではありませんので、保証期間経過後の修理などにつきましておわかりにならない場合はお買い上げの販売店にお問い合わせください。
  - ◆保証期間経過後の修理または補修用性能部品の保有期間につきまして詳しくは取扱説明書をご覧ください。

### 修理メモ

## 株式会社 ゼンケン

東京 〒112-0002 東京都文京区小石川1-28-1  
TEL 03-5840-8270  
大阪 〒532-0011 大阪市淀川区西中島3-23-15  
TEL 06-6304-9535  
福岡 〒810-0074 福岡市中央区大手門2-5-10-101  
TEL 092-738-8668

## 取扱説明書

### 保証書付

保証書はこの取扱説明書の裏表紙についていますので、お買い上げの販売店の記入をお受けください。

## 電気ひざかけ(グレー)

### 形名 ZR-51LT

このたびは、電気ひざかけ(グレー)をお求めいただき、まことにありがとうございました。この「取扱説明書」をよくお読みになり、正しくご使用ください。なお、お読みになった後は、大切に保存し、必要なときにお読みください。

### 目次

■安全のため必ずお守りください	2・3
■使用上のご注意	4
■知っておいていただきたいこと	4
■各部のなまえ	5
■正しい使いかた	6
■お手入れのしかた	7
■次のシーズンまで保管するとき	8
■安全にお使いいただくための点検	9
■故障かな?と思ったら	9
■保証とアフターサービス	10
■ご相談窓口	10
■仕様	表紙
■保証書	裏表紙

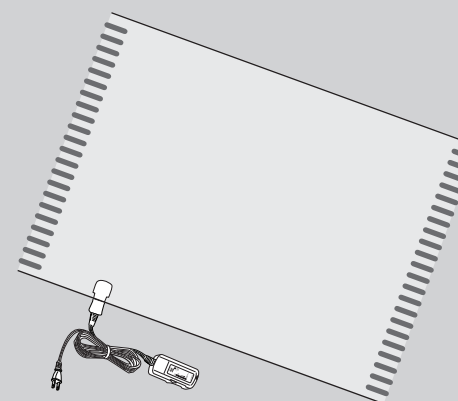

- この製品は一般家庭用です。他の用途での使用はしないでください。思わぬ事故の原因となります。
- 地震・火災など緊急時や異常時には、直ちに電源プラグを抜き、ご使用を中止してください。
- この製品は日本国内家庭用です。電源電圧や電源周波数の異なる海外では使用できません。

### 仕様

定 格	交流100V 50/60Hz 50W
本 体 寸 法	たて 約93cm よこ 約160cm
織 維 の 組 成	綿 100%
コ ー ド の 長 さ	(電源側)約2m (本体側)約1.2m
質 量	約1.1Kg(コントローラーを含む)
表 面 温 度	温度調節目盛「強」約40℃ 「中間目盛」約37℃
消 費 電 力 量	温度調節目盛「強」約51Wh 「中間目盛」約48Wh

※表面温度:室温20℃で畳の上に広げた状態(日本電機工業会の測定方法)で測定した値です。  
※消費電力量(1時間あたり):室温15℃で畳の上に広げた状態(日本電機工業会の測定方法)で測定した値です。  
実際に使用される場合は、室温、床面などの部屋の構造や使用状態で多少異なります。

# 安全のため必ずお守りください

## 絵表示について

この取扱説明書および製品への表示では、製品を安全に正しくお使いいただき、あなたや他の人々への危害や財産への損害を未然に防止するために、いろいろな絵表示をしています。その表示と意味は次のようになっています。内容をよく理解してから本文をお読みください。

### 危険

この表示を無視して、誤った取扱いをすると、人が死亡または重傷を負う危険が差し迫って生じることが想定される内容を示しています。

### 警告

この表示を無視して、誤った取扱いをすると、人が死亡または重傷を負う可能性が想定される内容を示しています。

### 注意

この表示を無視して、誤った取扱いをすると、人が傷害を負う可能性が想定される内容および物的損害のみの発生が想定される内容を示しています。

## 絵表示の例



この記号は注意(危険・警告を含む)を促す内容があることを告げるものです。図の中に具体的な注意内容が描かれています。



この記号は禁止の行為であることを告げるものです。図の中や近傍に具体的な禁止内容が描かれています。



この記号は行為を強制したり指示する内容を告げるものです。図の中や近傍に具体的な指示内容が描かれています。

## 危険

「強」目盛で長時間使用しない。  
(低温やけどのおそれ)



低温やけどや脱水症状のおそれがある。  
比較的低い温度(40~60℃)でも長時間皮膚の同じ場所に触れていると低温やけどのおそれがあります。



次のようなかたはご注意ください。

- 乳幼児、自分で温度調節できないかた、皮膚感覚の弱いかた。
- 子供、年寄り、皮膚の弱いかた。
- 眠気を誘う薬(睡眠薬、かぜ薬など)を服用されたかた。
- 深酒、疲労の激しいかた。
- 糖尿病などの疾患のあるかた。

## 「低温やけど」について

● 一般のやけどは、皮ふの表層のみですが、「低温やけど」は、皮ふの深部におよび赤くはれたり、水ぶくれができるのが特徴です。このようなときは、直ちに専門医の診断をうけてください。

● 健康なかたでも高めの温度で長時間ふれていると「低温やけど」をおこすことがあります。低めの温度に調節して、使用してください。

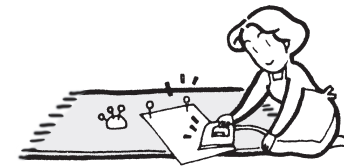

本体にピンや針を刺したり、刃物で傷つけたり、アイロンをかけたり、硬くて重いものを載せない。

## 警告

改造は絶対にしない。  
サービスマン以外の人、分解したり修理しない。  
(火災・感電・けがの原因)  
修理はお買い上げの販売店またはご相談窓口にご相談ください。



分解禁止

電源コードや差込プラグが傷んだり、コンセントの差し込みがゆるいときは使用しない。  
(感電・ショート・発火の原因)



丸めたり折りたたんだまま使用しない。  
(低温やけどのおそれ)



差込プラグはコンセントの奥までしっかりと差し込む。  
(感電・ショート・発煙・発火の原因)



## 警告

電源コードを傷付けたり、破損したり、加工したり、無理に曲げたり、引っ張ったり、ねじったり、たばねたり、高温部に近づけたり、重いものを載せたり、はさみ込んだりしない。  
(電源コードが破損し、火災・感電の原因)



使用中にしわがよることがあるので、1日1回必ず本体を広げ、しわを伸ばす。  
(折り重なった部分が高温になり、低温やけどのおそれ)

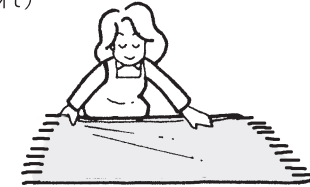

差込プラグのほこりなどは定期的にとる。  
(感電・ショート・発火の原因)



交流100V以外では使用しない。  
(火災・感電の原因)  
船舶、自動車の直流電源や、200V電源で使用しない。



発熱体を傷つけない。  
(内部のヒーターを傷つけ、火災・感電の原因)



接続プラグをなめさせない。  
(感電・けがの原因)  
乳幼児が誤ってなめないよう注意してください。



接続プラグにピンやゴミを付着させない。  
(感電・ショート・発火の原因)



## 注意

差込プラグを抜くときは、電源コードを持たずに必ず先端の差込プラグを持って引き抜く。  
(感電・ショート・発火の原因)



コントローラーに水やお茶をこぼさない。  
(過熱のおそれ)  
万一こぼれたときは、直ちに使用を中止し、販売店の点検を受ける。



水ぬれ禁止

犬や猫などのペットの暖房用には使用しない。  
(ペットが本体やコードを傷め火災の原因、思わぬ事故のおそれ)



アイロン台の代わりに使用したり、加熱物を置かない。  
(熱で本体を傷め、発火のおそれ)



ナフタリンなどの防虫剤は使用しない。  
(コントローラーを傷め、過熱の原因)



使用時以外は、差込プラグをコンセントから抜く。  
(けがややけど、絶縁劣化による感電・漏電火災の原因)



差込プラグを抜く

## 使用上のご注意

### ⚠️ 注意

<p>心臓用のペースメーカーをご使用の場合は、本製品の使用にあたっては、医師とよくご相談ください。 本製品の動作がペースメーカーに影響を与えることがあります。</p>	<p>❌ <b>コントローラーを落としたり、踏みつけたりなどの強い衝撃を与えない。</b> (故障の原因)</p> <p>❌ <b>強い電界を出す無線機の近くで使用しない</b> (故障の原因)</p>
<p>❌ <b>心臓病などで体を暖めることが好ましくないかたは使用しない。</b> (思わぬ事故のおそれ) 使用するときは医師と相談してください。</p>	<p>❌ <b>他の暖房器具や治療器具との併用はしない。</b> (湯たんぼ、あんか、こたつ、他の電気毛布、敷毛布や治療器具などと併用すると、本体の局部過熱による故障ややけど、回路の誤動作の原因)</p>
<p>❌ <b>衣類乾燥機・ふとん乾燥機の使用や通電しながらの乾燥はしない。</b> (ヒーターを傷めたり、故障の原因)</p>	<p>❌ <b>他の用途に使わない。</b> (たんで座布団、足温器としての使用は故障や事故の原因)</p>
<p>❌ <b>掛けふとんや普通の毛布などを部分的にかけない。</b> (発熱体を傷めたり、事故の原因)</p>	<p>❌ <b>コードを乱暴に扱わない。</b> (傷んだまま使うと、過熱してけがや火災の原因) コントローラーとコネクターのコード接続部を折り曲げたり、ねじったりしない。</p>

### — 知っておいていただきたいこと —

- 初めて使用するとき、少しにおうことがあります。使用にともないなくなります。
- 初めて使用するとき、本体を洗濯したとき、シーズン始めは、温度が上がりにくいことがあります。一般のひざかけと同じように、本体が湿気を含んでいるためです。目盛りを「強」にして、一晚通電してから使用してください。
- 室温が高いとき、「弱」目盛では通電しないことがあります。
- ラジオ、コードレス電話などに雑音が入ることがあります。本体やコントローラーから50cm以上離したり、コンセントをかえたり、向きをかえたりしてください。
- この製品は、一般家庭用です。業務用には、お使いにならないでください。
- コントローラーは同梱した電気ひざかけ以外では使用できません。
- この製品は天然素材の綿を使用していますので、ご使用中に遊び毛がでます。徐々に少なくなります。気になる方は掃除機で取り除いてください。

## 各部のなまえ

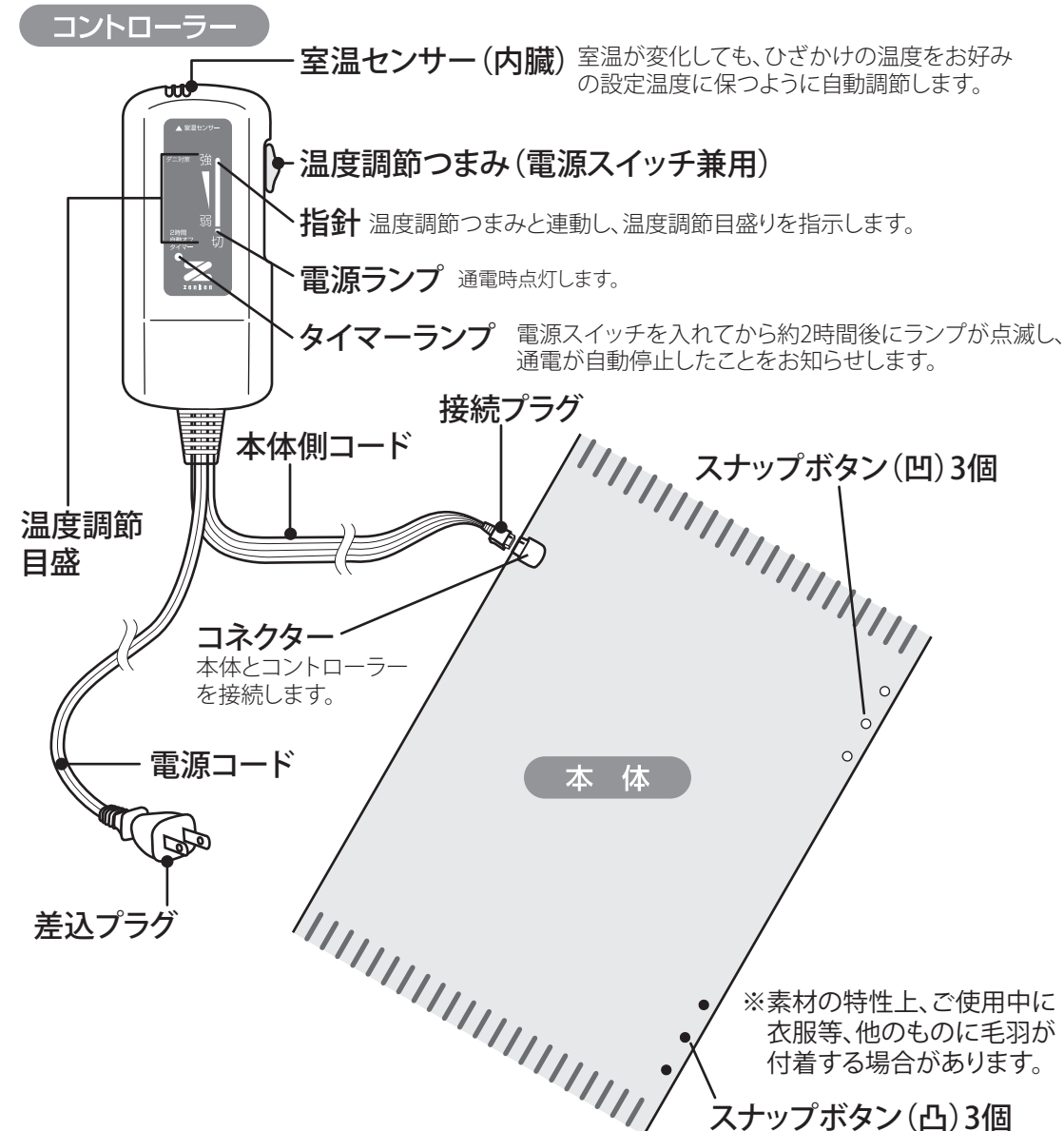

### 電磁波99% (磁界) カット

同じ発熱体メーカーで、ほぼ同じ消費電力の通常の発熱線を使用したひざかけ本体から発生する電磁波 (磁界) と本製品のひざかけ本体表面から発生する電磁波 (磁界) の値の比です。

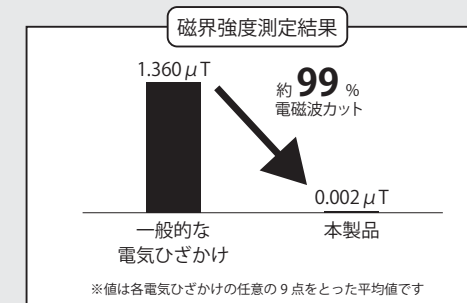

# 正しい使いかた

## 正しい使用事例

 <p>イスに腰をかけ、本体をひざにかける</p>	 <p>床に座り、本体をひざにかける</p>	 <p>床に寝そべり、腰に本体をかける</p>
 <p>腰に巻く 〔スナップボタンを用いて腰に巻く〕</p>	 <p>肩にかけて使用する 〔スナップボタンを用いて肩にかける〕</p>	<p><b>注意</b> 柔らかな綿素材のため、スナップボタンを無理に引っ張ると生地を傷つけるおそれがありますのでご注意ください。 (スナップボタンを開閉する際はていねいにお取り扱いください。)</p>

- ひざかけに表裏はありません。コードが絡まったり、引っ掛かたりしないようコネクターの位置に注意してご使用下さい。

## 1 コントローラーを接続する

接続プラグの凸部にコネクターの凹部を合せて、根元まで確実に差し込みます。

- コントローラーは、必ず専用のものを使用してください。

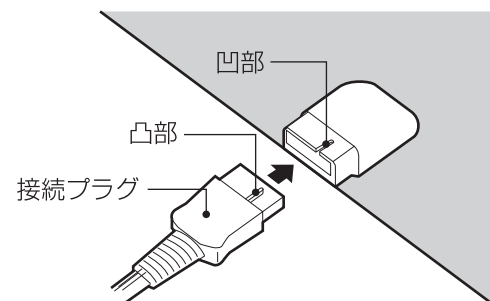

## 2 差込プラグをコンセントに差し込み、温度調節つまみを好みの目盛に合わせる



### 2時間「切」タイマー

- コントローラーには安全のため、2時間「切」タイマーが内蔵されています。通电してから2時間たちますと自動的に「切」になり、タイマーランプが点滅いたします。
- つづけてご使用のときは、温度調節つまみを一度「切」にし、好みの目盛に調節してください。
- タイマーランプの点滅を止める場合は、温度調節つまみを「切」にしてください。

使用後は温度調節つまみを「切」にし、差込プラグを持ってコンセントから抜く

（しまうときは）・・・接続プラグをはずし、本体を軽くたたんで、ふとんなどの一番上にのせてください。

# お手入れのしかた

## 本体の洗濯

本体は手洗い(押し洗い)ができます。

使用中の汚れや、次のシーズンまで保管する場合に汚れが目立つときは、次の手順で洗濯してください。洗濯機は絶対に使用しないでください。



## 洗濯の手順

### 1 準備をする

- 本体からコントローラーをはずします。
- たらい、または浴槽に40℃以下の水を入れ、洗濯用中性洗剤をよく溶かします。(入浴剤の入ったお湯は使用しないでください。)
- コネクターを内側にして3つ折りにし、長い方を4つ折りにたたみます。

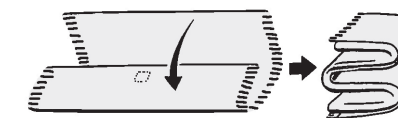

### 2 洗う

- 本体を押し洗います。本体を両手で、たらいや浴槽の底に押しつかけたり、持ち上げることをくり返します。
- ひどい汚れの場合は、洗剤液をつくり直して洗います。



### 3 すすぐ

- 「2」と同じ要項で、洗剤が残らないように、十分にすすぎます。
- 静電気防止のために柔軟仕上げ剤を使用してください。
- コネクターをきれいな水で再度すすぎます。

### 4 脱水する

- さお、または浴槽のふちなどにかけて水をきります。
- コネクターの開口部を必ず下にします。

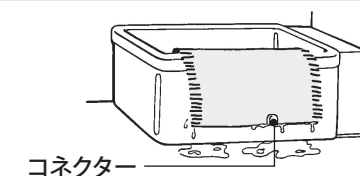

### 5 乾燥する

- 日陰に、さおに干して、十分に自然乾燥させます。

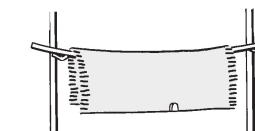

### 6 確認する

- 乾燥したら本体を広げ、光にすかしてヒーターのよじれがないか確認します。(9ページの「安全にお使いいただくための点検」参照)

## ダニ対策のしかた

電気ひざかけ本体の温度を上げ、ふとんなどから移ってきたダニ対策をします。

### 1 本体を折りたたむ。

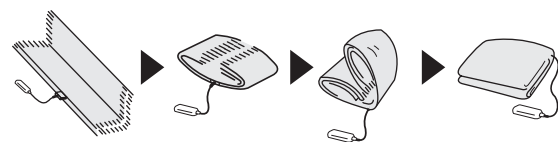

短い方を4つ折りにします。 長い方を4つ折りにします。

### 2 本体をポリ袋(ゴミ袋など)に入れる。

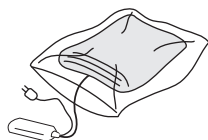

### 3 敷ふとんの上におき、掛ふとんをかける。

コントローラーはふとんの外に置いてください。

- (1) 温度調節つまみを「ダニ対策」に合わせ、約2時間通電します。
- (2) 一度掛ふとんをはがし、折りたたんだ電気ひざかけを裏返し、再度掛ふとんをかけた後、約1時間通電します。

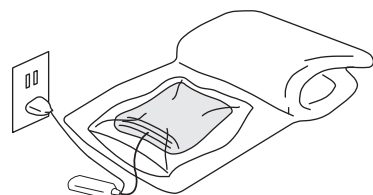

### 4 ダニ対策が終わったら本体を取り出してしずかに広げ、掃除機の吸じん力を弱めにして、ダニなどを吸い取る。

- 使用したポリ袋は捨てます。

## ⚠️ 注意

- 次のことは絶対にしない。(ヒーターを傷めたり、温度調節機能が正常に働かなくなる)
- ドライクリーニング ● アイロンがけ ● ねじりしぼり
  - 強制乾燥(乾燥機使用や通電しながらの乾燥) ● 洗濯機の使用
  - 道具を使用する手洗い(洗濯板などの使用)
  - ダニ対策以外の折りたたんだ状態での通電(発熱体を傷めたり、事故の原因)



## コントローラーとコードのお手入れ

汚れたときは、台所用中性洗剤をうすめ、布につけてふきとってください。  
※シンナー・ベンジンなどは使用しないでください。

## 次のシーズンまで保管するとき

本体をよく乾燥させ、お手持ちの箱などに入れて、湿気の少ない場所に保管してください。(コントローラーをなくさないように注意してください。)

## ⚠️ 注意

- ナフタリンなどの防虫剤は使用しない。(コントローラーを傷め、故障の原因)



## 安全にお使いいただくための点検

次のような場合は使用をやめてお買い上げの販売店に点検を依頼してください。

### 使用前に次の異常があったとき

- コードの損傷(被膜のすりきれ、ひび割れ)
- コントローラーの破損
- 本体のすりきれによる発熱体の露出
- 発熱体のよじれや折れぐせ  
(広げて光に透かしてみるとわかります)

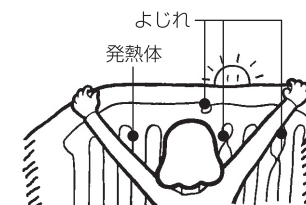

### 使用中に次のような状態になったとき

- 差込プラグやコネクターが異常に熱い
- 目盛「弱」でも本体が異常に熱い
- コントローラーや接続プラグから異常音が発生した
- コントローラーに水をかけたり、高い所から落とした
- 暖まったり、暖まらなかったりする
- 電源ランプがついたり、消えたりする
- 取扱説明書どおり使用しても、不審な点がある

### ◆故障したと思われるとき

故障した本体とコントローラーをお持ちのうえ、お買い上げの販売店にご相談ください。

故障した電気ひざかけ本体と、他の正常な電気ひざかけのコントローラーを絶対に接続しないでください。故障して使用できなくなります。

## 故障かな?と思ったら

次のような症状のとき、異常でないことがあります。下表を参考にしてもう一度確認してください。

症状	点検するところ	処置のしかた
● 電源ランプが点灯しない ● 暖かくならない	差込プラグはコンセントに差し込まれていますか。	差込プラグを確実に根元までコンセントに差し込んでください。
	コネクターがジョイントボックスに確実に差し込まれていますか。	コネクターをジョイントボックスに確実に差し込んでください。
	温度調節つまみは「切」になっていませんか。	温度調節つまみを好みの位置に合わせてください。
	ご家庭のブレーカーは落ちていませんか。	温度調節つまみを「切」にして、差込プラグを抜いてブレーカーを確認してください。
● 温度が低い ● 暖かく感じない	温度調節つまみの位置が「弱」になっていませんか。	室温が高いとき「弱」では通電しないことがあります。現在の設定より高めの目盛りにしてください。
	本体に手を触れても暖かく感じない。	本体を6~12折りに重ね、「強」目盛りで約10分間通電してください。本体に手を入れ暖かさを感じると正常品です。 <u>確認後は必ず差込プラグをコンセントから抜いてください。</u>
	コントローラーがひざかけの中に入っていないか。	センサーが働き、温度が低くなります。コントローラーをひざかけの外に出してください。
● 温度が高い	タイマーランプが点滅していませんか。	2時間「切」タイマーが働いています。温度調節つまみを「切」にし、再度好みの位置に合わせてください。
	温度調節つまみの位置が「強」のままになっていませんか。	温度調節つまみを好みの位置に合わせてください。

## 保証とアフターサービス(必ずお読みください)

- この電気ヒざかけは保証書がついています。保証書は販売店にて所定事項を記入してお渡しいたしますので、内容をよくお読みいただき、大切に保存してください。
- 保証期間はご購入の日から1年間です。保証期間中に修理をお受けになる場合は、ご購入の販売店に修理をご依頼ください。その他の場合や保証対象外でも、ご購入の販売店や下記のゼンケンサービス係にお問い合わせください。
- 修理を依頼されるとき  
サービスを依頼される前に、この取扱説明書をよくお読みになり再度ご検討の上、なお異常がある場合はご購入の販売店、または下記のゼンケンサービス係へご依頼ください。
  - 保証期間中は、ご購入の販売店まで保証書を添えて商品をご持参いただくか、(株)ゼンケンまで保証書を添えて商品をお送りください。故障の内容により無償修理させていただきます。
  - 保証期間経過後については、ご購入の販売店まで商品をご持参いただくか、(株)ゼンケンまでお送りください。修理によって商品の機能が維持できる場合は、ご希望により有償修理とさせていただきます。

## シーズン始めのご使用には

次のことを点検し、異常の場合はご購入の販売店に修理を依頼してください。

- ①コントローラー部の傷み。
- ②電源コードのすり切れ、傷み。
- ③本体のすり切れ、破れ、折りぐせ。

ご購入から数シーズン(3~4年程度)たちましたら安全のために毎年使いはじめに点検(有料)を受けてください。

 <p><b>愛情点検</b></p>	★長年ご使用の電気暖房器の点検を!	
	<p>ご使用の際、このようなことはありませんか</p> <ul style="list-style-type: none"> <li>●スイッチを入れても、動かない時がある。</li> <li>●コードを動かすと通電したり、しななかったりする。</li> <li>●運転中に異常な音や振動がする。</li> <li>●プラグ、コード、本体、コントローラーなどが異常に熱い。</li> <li>●こげくさい臭いがする。</li> <li>●ヒーター配線の重なり、ループ状、折りぐせが生じている。</li> <li>●その他の異常・故障がある。</li> </ul>	<p>ご使用中止</p> <p>故障や事故防止のため、スイッチを切り、コンセントから電源プラグをはずして、必ず販売店にご相談ください。</p>

## ご相談窓口

お問い合わせ先

ご購入販売店

お問い合わせ先

ゼンケンサービス係 ☎ 0120-135232

受付時間

AM 9:00 ~ PM 5:00 (土・日・祝日を除く)

お問い合わせの場合は次のことをお知らせください。

①製品名 ②ご購入販売店 ③ご購入の年月日 ④製品の状況  
補修部品について：製造打ち切り後6年間保有されます。

**注意**

[譲渡の場合] 本品を他人に譲渡する場合は、必ずこの取扱説明書も一緒にお渡しください。  
[廃棄の場合] 廃棄の際は、お住まいの市町村などの注意をお守りください。

## MEMO