

取扱説明書

B-7898 ミニサッカーゴール1624

※取扱説明書は必ずお読みください。

※管理責任の方が保管し、複写したものを使用時の手元、保管場所付近に掲示するなど、取扱説明書内容の周知に心掛けてください。

※本来の使用目的以外の起因による故障・事故については、保障できない場合がございます。

※組立てる前に部品がすべて揃っているか確認してください。

<使用上の注意>

- 1: ゴールの移動は、管理者の適切な指導のもと、十分保持できる人数で行ってください。
- 2: 転倒防止の為、平坦な場所に正しく安定する様、設置してください。
- 3: ゴールに登ったり、ぶら下がらない様、注意・指導してください。
- 4: 器具庫からの搬出入時、壁や扉に当たらない様に注意してください。

<安全点検について>

※管理者のもと、使用前など日常的に以下の安全点検を行ってください。

- 1: フレームなどに、破損、変形、亀裂、緩み、腐食等がないかを確認する。
- 2: 接合部、ボルトなどの緩み、破損、はがれ等がないかを確認する。

<管理上の注意>

- 1: 異常が認められた場合は、使用を中止しすみやかに修理・交換等の適切な処理をしてください。
- 2: 使用しない時は、バラして保管し、危険のない適切な場所でゴールをおく等の安全策を講じてください。

※お問い合わせ等は下記連絡先までお願い致します。

トーエライト株式会社

〒340-0022 埼玉県草加市瀬崎五丁目24番11号

TEL:048-921-1211 FAX:048-921-1311

<http://www.toelight.co.jp/>

info@toelight.co.jp

TOEI LIGHT®

組立説明書

B-7898 ミニサッカーゴール1624

部品

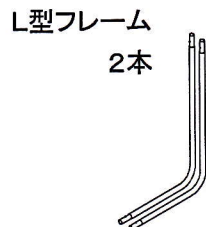
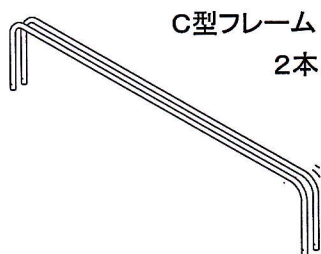

紙袋入り ネット 1袋

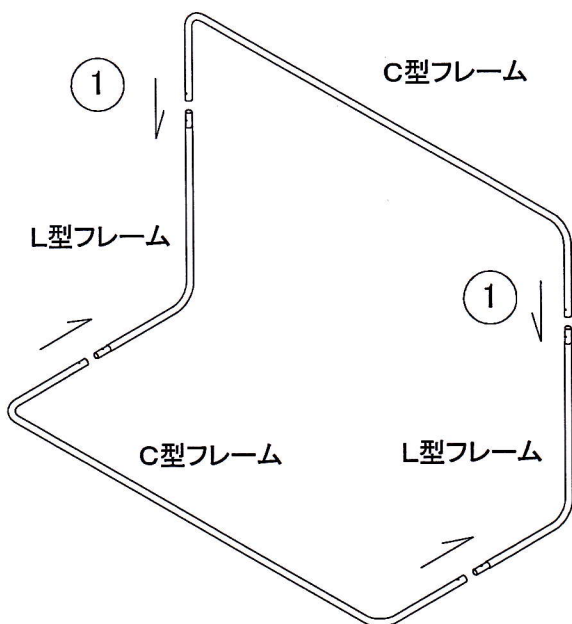

組立図

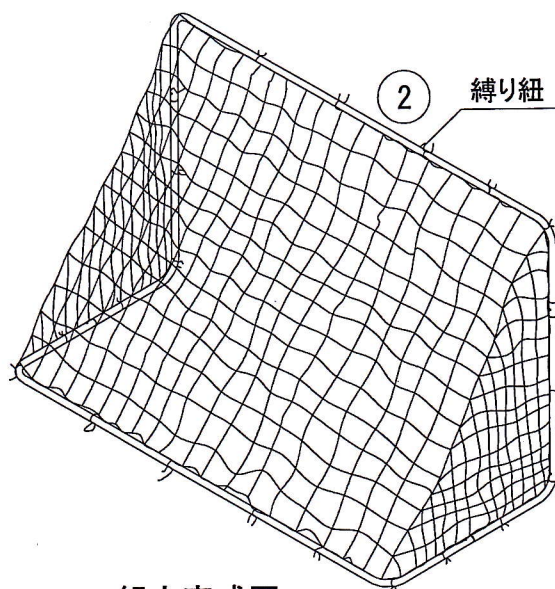

組立完成図

組立順序

- ① 組立はプッシュボタンを親指で押さえてC型フレームをジョイナーに差し込んでください。
- ② ネットを縛り紐でパイプに結わえて組立完了です。



注意

注1 ジョイナー挿入時 指を挟まない様に注意してください。

注2 プッシュボタンを押しすぎると穴から外れますので注意してください。

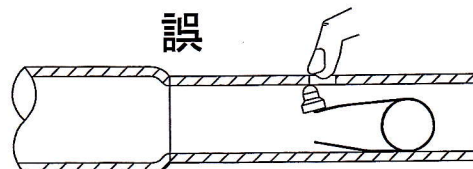
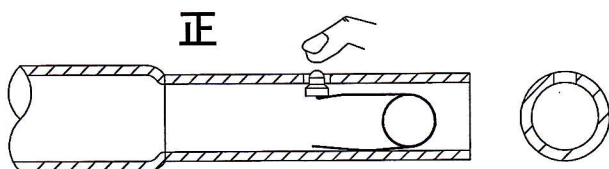
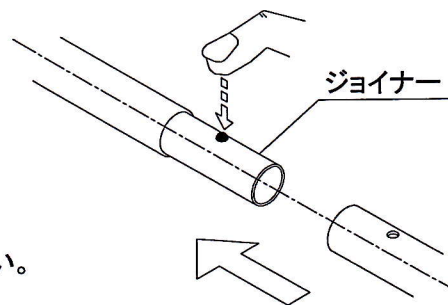

B-7898 ミニサッカーゴール1624

1台

1個口(数量は1台分)

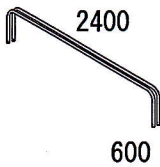
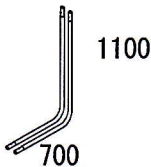
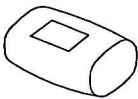
番号	記号	品名	略図	梱包サイズ	数量	備考	チェック欄
1-1		C型フレーム		2500×800 ×150	2	両端同じ方向に穴があいているか確認。治具で穴位置と絞りが入るか確認	
		L型フレーム			2	両端に注意シール計4枚貼付。1本は長手にTOEIシールも貼付。プッシュボタン4カ所治具で確認。	
		ネット			1	B-7898N 取説貼付。	
ロットNo.							
出荷先						検印	
梱包日		年 月 日					

部品 (BT、N、W、SW) チェック表

	担当者	チェック欄
①取出し(準備、照合)	杉山 (と)	
②合紙合わせ(照合)	湯山	
③重量(照合)	杉山 (と)	
⑤検査、梱包	庄司	
⑤最終チェック	梶	