

# NECTIS

## オール樹脂製コンテナ台車 ネクティス

【7.5Lオリコン用6輪自在ストッパー付】

品番：NS-N675NS / NS-N675ES

取扱い説明書

ご使用前にこの取扱説明書をよくお読みのうえ、正しくご使用ください。また、読み終わった後も大切に保管ください。

### セット内容

▲ 組立の前に、必要な部品がそろっているかご確認ください。

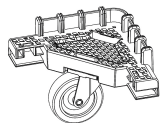

① コーナーパーツ  
× 2個



② コーナーパーツ  
(ストッパー付)  
× 2個

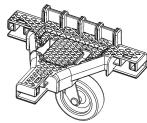

③ T字パーツ  
× 2個

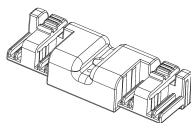

④ 連結バー (S)  
× 4個

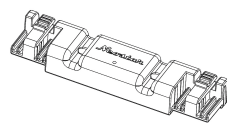

⑤ 連結バー (M)  
× 3個

### 組み立て方

① キャスターストッパー付のコーナーパーツを2個準備します。

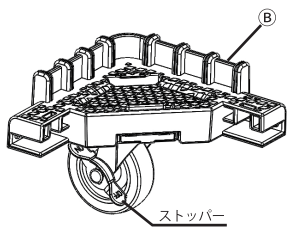

② キャスターストッパー付コーナーパーツ同士で連結バー (M) を取り付けます。

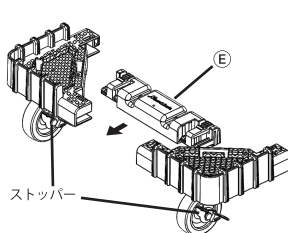

③ カチッとなるまで差し込んでください。

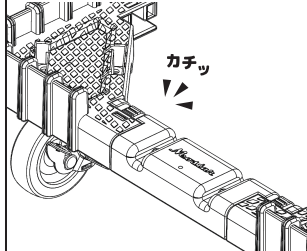

④ コーナーパーツの反対側に連結バー (S) を差し込み、T字パーツと連結させます。

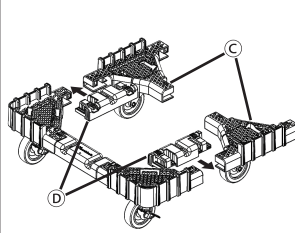

⑤ T字パーツの間に、連結バー (M) を差し込みます。

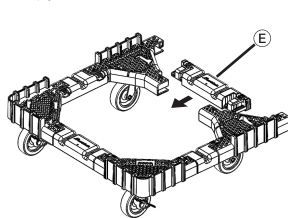

⑥ T字パーツとコーナーパーツに連結バー (S) を差し込み、連結させてください。

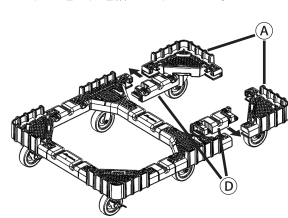

⑦ 最後に連結バー (M) を差し込みます。

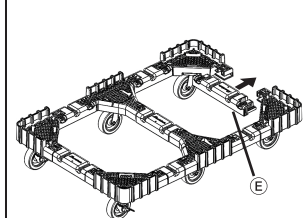

【完成】しっかりと組み付けられているか確認のうえ、ご使用ください。

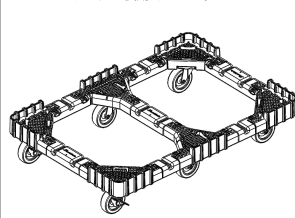

### キャスターの取り外し方

① 丸印内の矢印部分をマイナスドライバー等で押し下げ、キャスターストッパーパーツのロックを解除します。

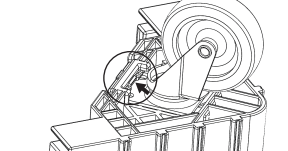

② そのままマイナスドライバー等の先端で、キャスターストッパーパーツを外側に押します。

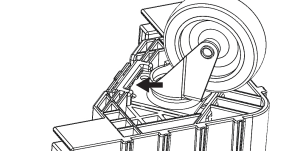

③ キャスターストッパーパーツを本体から完全に抜き取ります。

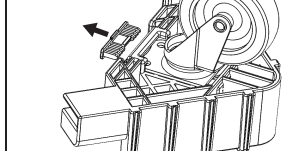

④ キャスターストッパーパーツが抜けた側のキャスターのベース部分を少し上に持ち上げます。

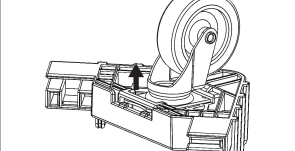

⑤ そのままキャスターストッパーパーツを抜いた方向にキャスターのベース部分をスライドさせます。

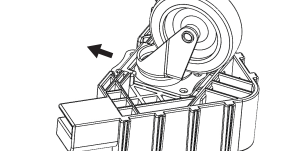

⑥ 次にスライドさせた側の反対側のキャスターのベース部分が露出しますので、その部分を上に持ち上げます。

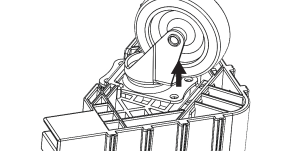

⑦ キャスターを完全に抜いて作業終了です。取付は①～⑦の作業を逆行してください。

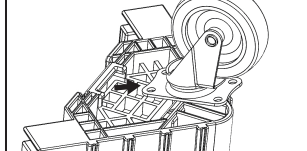

● キャスターストッパーパーツの向き

上 下  
正 奥まで入る 誤 奥まで入らない

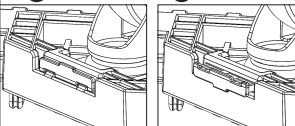

※ キャスターストッパーパーツは上下の向きを確認の上、奥までしっかりと差し込んでください。

取扱説明書

- オール樹脂製だから軽い！ ※本体 PP 樹脂  
(50Lオリコン用 2.2 kg～ / 75Lオリコン用 3.2 kg～)
- 50Lオリコン・75Lオリコンが入る2サイズをラインナップ
- 工具を使用せず組立て楽々♪

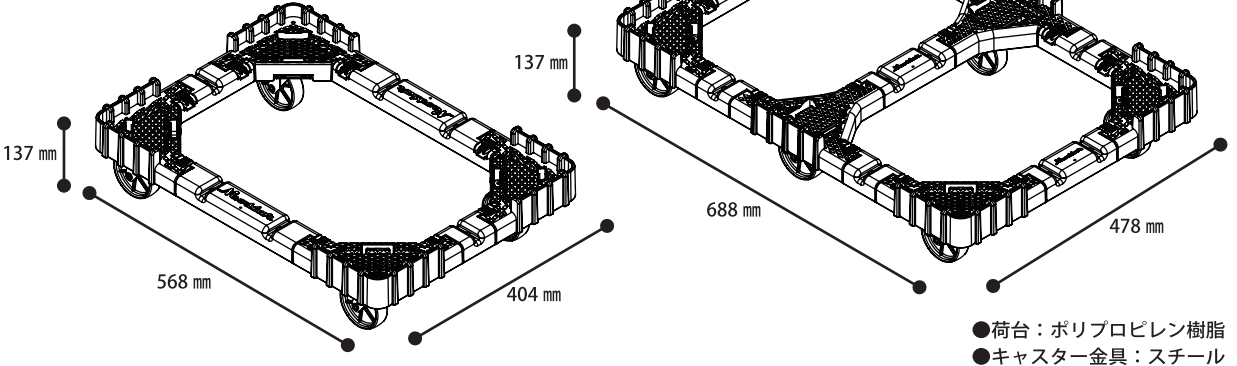

【50Lオリコン用】(有効内寸: 534×370 mm)

【75Lオリコン用】(有効内寸: 654×444 mm)

品番	仕様
NS-N475N	キャスター: 自在φ75(ナイロン車輪)×4 質量: 2.2 kg 耐荷重: 150 kg
NS-N475NS	キャスター: 自在φ75(ナイロン車輪)×2 自在φ75(ナイロン車輪/ストッパー付)×2 質量: 2.3 kg 耐荷重: 150 kg
NS-N475E	キャスター: 自在φ75(エラストマー車輪)×4 質量: 2.3 kg 耐荷重: 100 kg
NS-N475ES	キャスター: 自在φ75(エラストマー車輪)×2 自在φ75(エラストマー車輪/ストッパー付)×2 質量: 2.4 kg 耐荷重: 100 kg

品番	仕様
NS-N675N	キャスター: 自在φ75(ナイロン車輪)×6 質量: 3.2 kg 耐荷重: 250 kg
NS-N675NS	キャスター: 自在φ75(ナイロン車輪)×4 自在φ75(ナイロン車輪/ストッパー付)×2 質量: 3.3 kg 耐荷重: 250 kg
NS-N675E	キャスター: 自在φ75(エラストマー車輪)×6 質量: 3.3 kg 耐荷重: 150 kg
NS-N675ES	キャスター: 自在φ75(エラストマー車輪)×4 自在φ75(エラストマー車輪/ストッパー付)×2 質量: 3.4 kg 耐荷重: 150 kg

警告

荷物の落下・破損や、転倒をしてケガをする恐れがありますので、下記の内容をお守りください。

使用上のご注意

- 各部品がしっかりと連結されていることを確認のうえ、使用してください。
- 必ずコンテナをのせて使用してください。
- 均等荷重以内で使用してください。
- 人や動物をのせないでください。
- 腰の高さ以上に荷物を積み上げないでください。
- 傾斜地で運搬車を放置しないでください。
- 偏った荷積みをしてしないでください。
- 荷台に衝撃を与えるのせ方をしないでください。
- 運搬車に荷物をのせて急旋回しないでください。
- 運搬中は人の介添えを必要とします。
- 分解や改造をしないでください。
- 火のそばに近づけないでください。
- ご使用にならないときは、勝手に自走しない安定した場所に保管してください。
- 他の動力でけん引しないでください。



株式会社 ネオスター

〒581-0039 大阪府八尾市太田新町3-124-1  
TEL 072(948)7270 FAX 072(948)7252

※製品改良のため、予告なく仕様を変更する場合がありますのでご了承ください。

■1,000台以上のロットで別注色を承ります。詳しくは担当までお問い合わせください。

