

Alter⁺

カメラ付き LED センサーライト
CSL-1000

取扱説明書

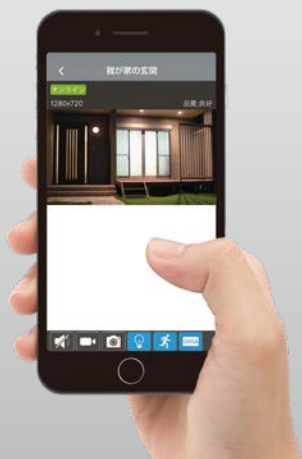

このたびは、当社製品をお買い求めいただき、誠にありがとうございます。
製品を安全に正しくお使い頂くため本書をよくお読みになり十分にご理解の上使用して下さい。
本書は保証書付ですので大切に保管し、必要なときにお読みください。

はじめに

安全上のご注意	3
必ずお読みください	5
アフターサポート(製品保証について)	8
パッケージ内容の確認	9
各部名称	10

できること

本機の機能	11
機能の組み合わせ	13
本機の初期化	14

利用手順

初めて使うとき	15
ご利用開始までの流れ	15
セットアップ	16
1.本機の電源を入れる	16
2.アプリのインストール	17
3-A セットアップiPhone(iOS)編	18
3-B セットアップAndroid編	25

iPhone

起動画面	30
ライブ映像確認・操作画面	31
イベントリスト(再生)	36
再生画面	37
設定	38

Android

起動画面	39
ライブ映像確認・操作画面	40
イベントリスト(再生)	45
再生画面	46
設定	47

取付

取付方法	48
取付前の確認	48
可動範囲	48
照射・検知・撮影範囲	49
Wi-Fi接続の確認	49
壁面に取付	50
ポール取付	52

仕様

製品仕様	54
外形寸法図	55

安全上のご注意

ご使用前にこの「安全上のご注意」と「取扱説明書」をよくお読みの上、正しくお使いください。お読みになったあとは、いつでも見られる所に保管して下さい。

■絵表示についてこの「安全上のご注意」は、製品を安全に正しくお使いいただき、あなたやほかの人々への危害や財産への損害を未然に防止するために、いろいろな絵表示をしています。内容をよく理解してから本文をお読み下さい。

 **警告** この表示を無視して、誤った取り扱いをすると、人が死亡または重傷を負う可能性が想定される内容を示しています。

 **注意** この表示を無視して、誤った取り扱いをすると、人が重傷を負う可能性が想定される内容、および物的損害のみの発生が想定される内容を示しています。

 注意(警告を含む)を促す内容があることを告げるものです。(左の例は感電注意)

 禁止の行為であることを告げるものです。(左の例は分解禁止)

 行為を強制したり指示する内容を告げるものです。
(左の例は電源プラグをコンセントから抜く)



免責事項

- 本製品は、盗難防止器具・犯罪防止器具ではありません。本製品の動作の正常・異常にかかわらず、犯罪・事故が発生した場合の損害について当社は一切責任を負いません。
- 製品の設置(取り付け・取り外しなど)により生じた建物等への損傷やその他の損害について、当社は一切責任を負いません。
- 地震・雷・風水害および当社の責任以外の火災・第三者による行為、その他の事故・お客様の故意または過失・誤用・その他の異常な条件下での使用により生じた損害に関して、当社は一切責任を負いません。
- 本製品の使用または使用不能から生ずる付随的な損害(事業利益の損失・事業の中断・記憶内容の変化・消失など)に関して、当社は一切責任を負いません。

警告







水などがかからないようにしてください

- 本製品の上(花瓶・植木鉢・コップ)や水などの入った容器または金属物をおかないで下さい。こぼれたり中に入った場合、火災・感電の原因となります。







分解・改造しないでください

- 本機を分解・改造しないで下さい。事故・火災・感電の原因となります。

	<p>異常状態で使用しないでください</p> <ul style="list-style-type: none"> ■発熱していたり煙がでている、変な臭いがするなどの異常状態のまま使用すると、火災・感電の原因となります。その際はすぐに使用を中止して下さい。煙や臭いが出なくなるのを確認してから販売店に修理をご依頼下さい。お客様による修理は危険ですので絶対にしないで下さい。
	<p>この機器の取扱について</p> <ul style="list-style-type: none"> ■表示された電源電圧以外の電圧で使用しないで下さい。火災・感電の原因となります。 ■本機や付属のケーブルを傷つけたり、破損したり、加工したり、無理に曲げたり、引っ張ったりしないでください。また、重い物を乗せたり、加熱したりしないで下さい。
	<p>異物が入った時は</p> <ul style="list-style-type: none"> ■濡れた手で本製品に触れないで下さい。感電の原因となります。
	<p>異物が入った時は</p> <ul style="list-style-type: none"> ■本製品を濡らさないようご注意ください。火災・感電の原因となります。雨天・降雪中・海岸・水辺での使用は特にご注意ください。 ■異物や水が本機内部に入った場合は、ACアダプターを抜いて、販売店にご連絡下さい。そのまま使用すると、火災・感電の原因となります。特にお子様のいるご家庭ではご注意ください。
	<p>落としたり、破損したときは</p> <ul style="list-style-type: none"> ■本機を落としたりして、破損した場合は使用を中止し販売店にご連絡下さい。

注意

	<p>設置場所について</p> <ul style="list-style-type: none"> ■ぐらついた台の上や傾いた場所など不安定な場所に置かないでください。落ちたり、倒れたりして、けがや故障の原因となることがあります。 ■湿気やほこりの多い場所に置かないで下さい。火災・感電の原因となることがあります。 ■炎天下の車中等に放置しないで下さい。製品が加熱・変形・溶解することがあります。
	<p>この機器の取扱について</p> <ul style="list-style-type: none"> ■本機に付属のケーブルをストーブ等の熱器具に近づけないで下さい。コードの被覆が溶けて、火災・感電の原因となることがあります。
	<ul style="list-style-type: none"> ■ACアダプターを抜き差しする場合は、ケーブルを引っ張らないで下さい。ケーブルを引っ張るとケーブルが傷つき、火災・感電の原因となることがあります。
	<p>ご使用にならないときは</p> <ul style="list-style-type: none"> ■ご使用にならないときは、安全のためACアダプターと接続を行わないで下さい。
	<p>本機の上に重い物を置かないで下さい</p> <ul style="list-style-type: none"> ■重い物を置くとバランスが崩れて、転倒・落下等でけがの原因となることがあります。

必ずお読みください

お客様が本製品をご使用する際に必要な情報、注意点を記載しております。
ご使用前に内容をよくお読みになり製品の特性や最適な設置環境等をご理解いただいた上でご利用下さい。



本製品の無線技術について

当製品は 2.4GHz 帯を使用した [高度化小電力データ通信システム] で電波法に基づく基準認証を受け、総務省令で定められた [技適マーク] を取得しております。

工事設計認証番号 (㊦) (R) 208-170163

Wi-Fi(無線 LAN) が届く範囲の目安

本製品に記載の電波到達距離 (最大約 12 m) は、当社が行った見通し (間に障害物がない) 環境で、かつ干渉・妨害となる電波のない環境での動作確認距離に基づいております。ご使用になるスマートフォン、タブレット、無線 LAN ルーターによっても変化します。電波到達距離はあくまで目安とし、電波到達距離以内での送受信を必ずしも保証するものではありません。コンクリートやヘーベル材等の壁面をまたぐ場合、電波が飛ばない・正しく録画されないなどの障害が現れる恐れがあります。実際の利用環境でご確認のうえ、設置するようにしてください。

見通し環境=遮蔽物の全くない環境	実際の環境=遮蔽物や障害物がある
 <p>遮蔽物がない場合、電波が遮断されないため電波到達距離の最大まで届く</p>	 <p>遮蔽物 (壁など) がある場合は電波が遮断され到達距離が短くなります</p>

本機とご使用になるスマートフォン、タブレット、無線 LAN ルーターは、全てのメーカー、規格との接続テストは行なっておりません。機器の組み合わせによってはご利用いただけない場合がありますのであらかじめご了承ください。

電源の入れ切について

設定した情報が消えてしまう場合がありますので機器の電源は頻繁に入 / 切しないでください。映像を見ていない場合でもなるべく電源を入れておくようにしてください。

防水性 (保護等級) について

IEC が定める保護等級 [IP44] に相当する仕様となっており、軒下等の直接雨のかからない場所に設置してください。また、電源コネクタ部は防水構造ではありませんのでご注意ください。

本機の複数利用、他の機器との近接利用について

2.4GHz 帯の電波を発する無線機器との近接利用

本機をご利用の際、設置箇所では本機を 2 台以上設置する場合や無線 LAN、他の 2.4GHz 帯の無線機器と併用させる場合は、各機器同士への影響を少なくする為、各機器のアンテナをできるだけ離す (1m 以上) ようにしてください。

内蔵カメラについて

昼間撮影

直射日光や強い光が当たる場所 (逆光状態) や背景が白っぽい場所では被写体の映像が映りにくなります。また撮影環境や被写体の材質によって実際目に見える色とは異なって映ることがあります。

夜間撮影

直射日光や強い光が当たる場所 (逆光状態) や背景が白っぽい場所では被写体の映像が映りにくなります。本機に内蔵されたカメラの最低被写体照度は 0.1Lux です。周囲が暗くなり 0.1Lux を下回ると撮像できなくなります。本機からのライト投光や街灯などで明るさが確保できた場合、撮像が可能になります。夜間の撮影時は被写体や周囲の明るさで映像品質が異なり昼間の映像に比べてノイズが多くなります。

人感センサーについて

本機のセンサー灯および録画は、PIR (Passive Infra Red) 赤外線センサーの検知によって行われます。赤外線センサーは周囲の温度変化を検知して動作する仕組みとなっております。検知エリアは、カメラ正面より前方約 8m、左右それぞれ約 4m 検知角度約 140° の楕円形の検知範囲となりアプリ上で感度の設定が可能です。この検知エリア内で、熱 (赤外線) を発生する物体 (人や動物) が移動することによってセンサーが動作します。

注意 赤外線の変化を検知するため、動物 (犬や猫) によって動作することがあります。
注意 検知エリア内であっても、人が全く動かない場合は検知しない場合があります。
注意 気温と人の体温が近い場合、ゆっくりした移動には検知しにくい場合があります。
注意 センサーに向かって正面より近づく場合は検知距離が短くなる場合があります。
注意 草木など動きやすいものを検知する場合があります。

センサーライトが動作しても映像に何も映らない場合があります

本機のセンサー検知範囲（水平 約 140°）とカメラの視野角（水平 約 87°）ではセンサーの検知範囲の方が広がっているためセンサーライトが検知した段階でカメラの撮影範囲に検知の対象物が入っていないことがあります。その場合、録画した映像には何も映らない状態となりますので予めご承知おきください。

記録ストレージについて

カメラ映像の録画は市販の microSD カードを本機の microSD スロットに接続して利用します。最大で「64GB」までの容量に対応しています。

※ microSD カードは「SLC」または「MLC」タイプ「Class 10 以上」を推奨しております。

※ マルチメディア (MMC) カードには対応しておりませんのでご注意ください。

microSD カードの寿命について

それぞれの記録ストレージには寿命の目安がありますので、目安を参考に定期的に交換するなどしてご利用ください。記録ストレージの寿命についてはストレージの製造メーカーへお問い合わせください。

動作（相性）保証

記録ストレージは市販の microSD カードをご利用いただけますが、全てのメーカー、規格との相性テストは行っておりません。相性のお問い合わせにつきましてもお答えしかねる場合がありますのであらかじめご了承ください。

記録内容に関する免責事項

本機の不具合または接続した記録ストレージの不具合・修理など、何らかの原因で本機または接続した記録ストレージのデータが破損・消滅した場合の記録内容の保障、それに付随するあらゆる損害について、当社はいかなる場合においても一切の責任を負いません。

またいかなる場合においても当社では保存データの修復・復元・複製は致しかねますのであらかじめご了承ください。

大切なデータを失わないために

接続している記録ストレージ (microSD カード) が故障した場合、データの復旧は出来ません。一般的に microSD カードは消耗品として位置づけがされており、長期間の保存先としては十分な媒体ではありません。必要なデータ（証拠映像など）は他の記録媒体にもバックアップを取っていただくことをお勧めいたします。

アフターサポート（製品保証について）

本製品の無償保証期間はお買い上げ日より1年間です（アウトレット品等を除く）。また、無償保証期間が終了した製品についても有償にて対応することが可能です。ご希望のお客様は下記の事項および保証書の内容をあらかじめご確認・ご理解の上、製品をご購入された販売店を通してセンドバック方式にてご依頼いただきますようお願いいたします。

センドバック方式とは？

ご購入いただいた製品に不具合（故障など）が発生した場合、製品を弊社へご返送いただき、発生した症状の確認を行うサービスのことです。

弊社では出張・訪問での対応は行なっておりませんので予めご了承ください。

お客様自身で設置を行っていない場合

設置業者にご依頼された場合など、お客様自身で機器の取り外しが困難な場合は、設置した業者の方へ取り外しをご依頼ください。（販売店にて手配された業者が行なった場合、販売店にご確認ください。）その際の取り外しの方法等については設置業者の方とご相談ください。また、機器の取り外し、再設置に関わる費用について当社では負担致しかねますのであらかじめご了承ください。

発送いただく製品について

ご依頼の際は弊社 WEB サイト (<http://alterplus.jp/sp/after/>) より「アフターサポート依頼表」をダウンロードの上、印刷・記入頂き、不具合製品と付属品及び保証書（保証期間内の場合）を一緒にご送付ください。機器の取り外しが困難な場合、一部のご送付（本体のみなど）でも承りますが、不具合の特定ができなかった場合、関連が予想される機器の追加発送をお願いする場合があります。また、輸送時の製品破損については、弊社では一切の責任を負いませんのであらかじめご了承ください。

期間

弊社到着後7日間～14日間程度とお考えください。期間が長くかかる場合には、弊社よりご連絡いたします。

費用について

保証書に記載の弊社の無償保証規定に基づいて対応いたします。有償となる場合には必ず見積り金額をご案内させていただきます（見積りは無償）。見積り金額に同意いただいた上で、進行いたします。

お問い合わせ オルタプラスサポートセンター TEL 042-775-2266（平日9時～17時）
オルタプラス WEB サイト <http://alterplus.jp>

オルタプラス

検索

パッケージ内容の確認

製品のパッケージには下記の物が入っております。
ご使用前にご確認下さい。

- | | |
|--------------------------------|-----|
| 1. LED センサーライトカメラ 本体 | × 1 |
| 2. 取付ブラケット A (壁面用) | × 1 |
| 3. 取付ブラケット B (壁面用) | × 1 |
| 4. 取付ブラケット C (ポールクランプ) | × 1 |
| 5. センターキャップ | × 1 |
| 6. センター固定ネジ (1 本は予備) | × 2 |
| 7. 取付けネジセット (木ネジ / コンクリートアンカー) | × 2 |
| 8. 取扱説明書 (保証書含む) | × 1 |



※付属品の外観や仕様は改良のため予告なく変更する場合があります。

はじめに

よくある質問

利用手順

iPhone

Android

取付

仕様

Q&A

各部名称

製品の各部名称は以下のようになります。

本書では操作説明時の名称等で以下の名称を使用しております。

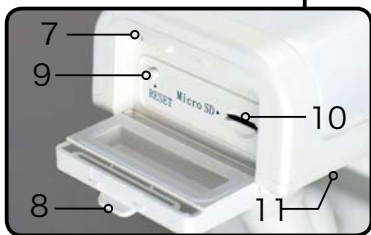

- 1 LED ライト
- 2 QR コード (UID)
- 3 カメラレンズ
- 4 インジケータ
- 5 熱検知 (人感) センサー
- 6 AC100V コンセントプラグ
- 7 集音マイク
- 8 スロットカバー
- 9 リセットボタン
- 10 microSD カードスロット
- 11 スピーカー (裏側)

本機の機能

本機はセンサーライトに 92 万画素のカメラ搭載したカメラ付きセンサーライトです。通常のセンサーライトとしての利用のほか、常夜灯として利用したり映像を録画したりすることが可能です。設定や操作はスマートフォンから行います。また、いくつかの機能を組み合わせて利用することも可能です。

ライト機能

常時点灯

LED 照明を 100% の明るさで点灯し続けます。

常夜灯 (夜間のみ)

周囲が暗くなると LED を自動点灯して常夜灯として使用できます。明るくなると自動消灯します。LED の明るさは 0 (消灯) ~ 50% の範囲で調光可能です。

※周囲が明るい場合は動作しません。

センサー灯 (夜間のみ)

周囲が暗くなり内蔵のセンサーが検知すると LED を自動点灯するセンサーライトとして使用できます。センサー灯は一回の検知で約 65 秒間点灯し最大で 180 秒まで延長することができます。また LED の明るさを 51 ~ 100% の範囲で調光可能です。

※周囲が明るい場合はセンサーライト機能は動作しません。

通信機能

ダイレクト接続

本機をスマートフォンを 1 対 1 で接続するモードです。本機の設定や映像の確認などを行いたいときに都度接続して接続を行います。通信距離は最大で 12m 程度となります。Wi-Fi 接続ができるインターネット環境がなくても利用可能です。

※遠隔地から本機の操作をすることはできません。

Wi-Fi 接続 (リモートアクセス)

予め本機を Wi-Fi に接続しておくことで、外出先などの遠隔地から映像を確認したり、ライトの点灯、消灯を行うことができます。操作はお手持ちのスマートフォンに専用のアプリをインストールして行います。

※リモートアクセス機能を利用するには、本機側に Wi-Fi 接続ができるインターネット環境およびスマートフォンの通信料が必要です。

ライブ映像確認

スマートフォンアプリを利用して本機に内蔵されたカメラの映像を見ることができます。ダイレクト接続の場合は本機とスマートフォンが通信できる距離、Wi-Fi 接続の場合は外出先等からもライブ映像を見ることができます。

※ Wi-Fi 接続の場合は通信料がかかりますのでご注意ください。

録画機能

モーション録画

内蔵されたカメラが動きを検知した場合 microSD カードに映像を録画します。映像は、スマートフォンから再生することが可能です。※昼夜を問わず動作します。一回の録画時間は最低で 70 秒 (検知前 10 秒 + 検知後 60 秒) となり最大で 180 秒 (3分) まで延長して録画することが可能です。

※ microSD カードはお客様にてご用意ください。

手動録画

アプリの起動中に録画マークをタップすると手動で録画が行えます。撮影した映像はスマートフォンの「写真」に保存されます。

静止画撮影

アプリの起動中にスナップショットマークをタップすると静止画撮影が行えます。撮影した画像はスマートフォンの「写真」に保存されます。

再生機能

スマートフォン再生

モーション録画した映像は、スマートフォンアプリを利用してスマートフォンで再生することが可能です。

パソコン再生

録画データが保存された microSD カードをパソコンで読み込んで記録映像を再生することができます。録画データをパソコンにコピーして保存することも可能です。パソコンでの映像再生は「.mp4」形式が再生できる汎用の動画プレーヤーソフトをご利用ください。

機能の組み合わせ

本機の機能は以下のように組み合わせて使用することができます。

ライト設定	センサー設定			周囲の明るさ
	テストモード	録画しない (常夜灯のみ)	録画 + センサー灯 + 常夜灯	
常時点灯	常時点灯 + 録画	常時点灯	常時点灯 + 録画	明るい(昼)
				暗い(夜)
常時消灯	消灯 + 録画	-	録画	明るい(昼)
				暗い(夜)
夜間センサー モード	常夜灯 + センサー灯 (5秒) + 録画	-	録画	明るい(昼)
		常夜灯	常夜灯 + センサー灯 + 録画	暗い(夜)

※表中の「録画」はモーション録画です。

設定方法についてはセットアップのページをご参照ください。

iPhone(iOS) 3-A セットアップ iPhone(iOS) 編 (18 ページ)

Android 3-B セットアップ Android 編 (25 ページ)

本機の初期化

初期化を行うと本機の状態を工場出荷時の設定に戻すことができます。

初期化すると、Wi-Fi 設定が削除されダイレクト接続の状態に戻り録画データ以外の設定が全て初期化されます。

初期化の手順



1. 電源が入った状態で本機のリセットボタンを長押し (1 ~ 2 秒) すると「ピッ!」という音が鳴り、インジケータランプが「緑色」に変わり初期化されます。



2. 初期化が完了すると自動的に再起動し「カメラの準備ができました」と音声で通知されます。

ワンポイントアドバイス!

最初から設定したい場合、Wi-Fi 接続のパスワードを間違えて繋がらなくなってしまった場合は初期化を行ってください。動作がおかしいと感じた場合も初期化をすることで解決する場合があります。

初めて使うとき

本機の操作や設定はスマートフォンから専用アプリ「InstaHome」を利用して行います。初めて使用する際は、以下の手順でセットアップを行う必要があります。

スマートフォンとの接続は、本機とスマートフォンを1対1で接続する【ダイレクト接続】とインターネットに接続して外出先からでもアクセスができる【Wi-Fi 接続】の2通りがあります。

※【Wi-Fi 接続】を利用するには、本機側に Wi-Fi 接続ができるインターネット環境およびスマートフォンの通信料が必要です。

ご利用開始までの流れ



セットアップ

1. 本機の電源を入れる



1. カメラの電源コードを AC100V コンセントに接続します。



2. インジケータが「緑」色に点灯ししばらくすると「カメラの準備ができました」と音声で通知されます。



3. 録画をする場合は microSD カードを挿入します。正しく認識されると「SD カードが挿入されました」と音声で通知されます。

2. アプリのインストール

iPhone(iOS) の場合



1.AppStoreで「InstaHome」と検索し専用アプリ「InstaHome」をインストールします。

セットアップの方法は、18 ページの「3-A セットアップ iPhone(iOS 編)」をご参照ください。

Android の場合



2.Playストアで「InstaHome」と検索し専用アプリ「InstaHome」をインストールします。

セットアップの方法は、25 ページの「3-B セットアップ Android 編」をご参照ください。

3-A セットアップ iPhone(iOS) 編

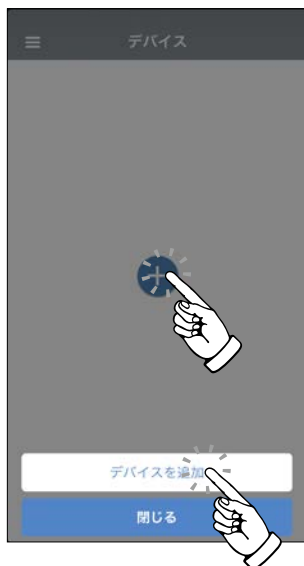

1. アプリを起動し「+」をタップして「デバイスを追加」をタップします。

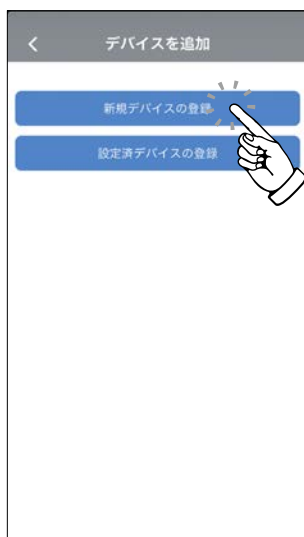

2. 「新規デバイスの登録」をタップします。

3. 「Wi-Fi 設定」 をタップします。



4. 「InstaHome」 に対する設定画面が表示されますので左上の「設定」をタップします。



- ※ 設定を変更する場合はそれぞれ設定変更してから「設定」をタップしてください。(この設定は後からでも変更できます。)



5. 上にスクロールし「Wi-Fi」をタップします。



6. 「wuucam-」から始まる名称のSSIDをタップしてパスワードを入力します。

※ 初期設定のパスワードは、「12345678」です。



7. 「wuucam」に接続できたら左上の「InstaHome」をタップします。



8. 「InstaHome」のセットアップ画面に戻り初期設定パスワードの変更を確認されます。

変更する場合は「変更する」、初期設定のまま進める場合は「閉じる」をタップします。

- ※ 後からでもパスワードの変更は可能です。変更しない場合は、「手順 10.」へ進んでください。



9. 設定するパスワードを2回入力（新パスワード / 再入力）して「変更」をタップします。

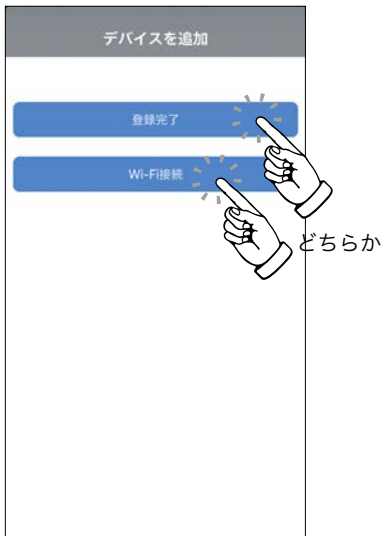

10. ダイレクト接続のみで完了する場合は「登録完了」をタップして設定完了です。

引き続き Wi-Fi 接続まで設定を行う場合は「Wi-Fi 接続」をタップしてください。（23 ページ）

- ※ Wi-Fi 接続は後からでも設定が可能です。



Wi-Fi
設定

11. 本機が接続できる Wi-Fi の SSID が表示されますので接続したい SSID をタップします。



Wi-Fi
設定

12.SSID のパスワードを入力します。



13. 「写真」へのアクセスが求められますので「OK」をタップします。



14. 設定は完了です。
Wi-Fi 接続の設定をした場合は、自動的に再起動されます。
1～2分で程度でインジケーターが「青色」に変わり「無線 LAN に接続しました」と音声で通知されたあと利用可能になります。

登録されたデバイスをタップすると操作や設定が可能です。
操作方法は (30 ページ) をご参照ください。

3-B セットアップ Android 編

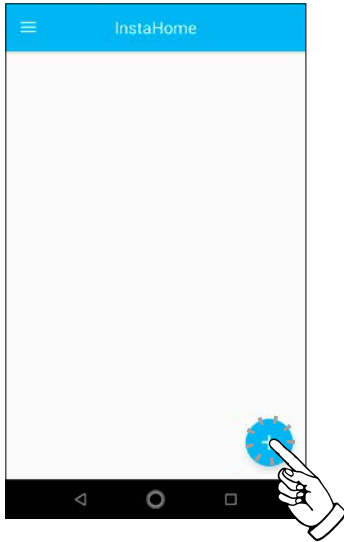

1. アプリを起動し「+」をタップします。



2. 「手動で追加」をタップします。

はじめに

デバイス

利用手順

iPhone

Android

取付

仕様

Q&A

はじめに

デバイス

利用手順

iPhone

Android

取付

仕様

Q&A

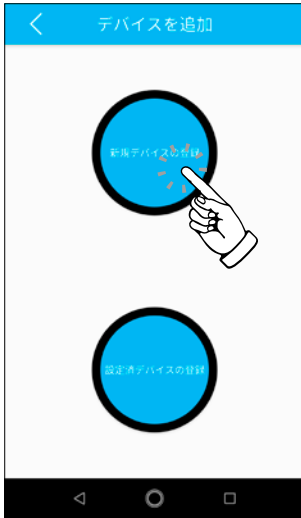

3. 「新規デバイスの登録」をタップします。



4. 「wuucam-」から始まる本機のSSIDが表示されますのでタップすると自動で接続が行われます。

※ エラーが発生する場合は、スマートフォンを「機内モード」にしてから操作してください。



5. 初期設定のパスワードを変更するか確認されます。

変更する場合は「確定」、初期設定のまま進める場合は「キャンセル」をタップします。

- ※ 後からでもパスワードの変更は可能です。変更しない場合は、「手順 7.」へ進んでください。



6. 設定するパスワードを2回入力（新パスワード / 再入力）して「変更」をタップします。

- ※ 初期設定のパスワードは、「12345678」です。

はじめに

デバイス

利用手順

iPhone

Android

取付

仕様

Q&A

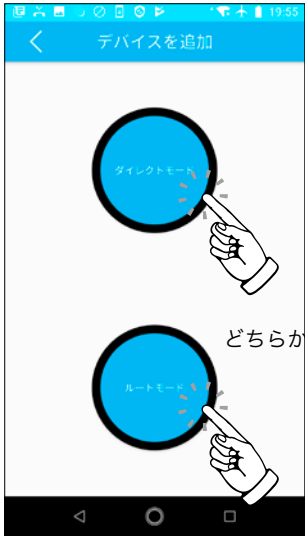

7. ダイレクト接続のみで完了する場合は「ダイレクトモード」をタップして設定完了です。

引き続き Wi-Fi 接続まで設定を行う場合は「ルートモード」をタップしてください。

(項目 8. へ)

- ※ Wi-Fi 接続は後からでも設定が可能です。



Wi-Fi
設定

8. 本機が接続できる Wi-Fi の SSID が表示されますので接続したい SSID をタップします。



Wi-Fi
設定

9. SSID のパスワードを入力して「確認」をタップします。



10. 設定は完了です。

Wi-Fi 接続の設定をした場合は、自動的に再起動されます。

1～2分で程度でインジケータが「青色」に変わり「無線 LAN に接続しました」と音声で通知されたあと利用可能になります。

再起動後に「カメラ付きセンサーライト」のアイコンをタップすると起動画面に移動します。

操作方法は [こちら](#) をご参照ください。

起動画面

InstaHome を起動すると起動画面が表示されます。

「カメラ付きセンサーライト」のアイコンをタップするとデバイス選択画面に変わります。

以下の流れで操作が可能です。



ライブ映像確認・操作画面

映像の確認やライトの設定などが行えます。

デバイス選択画面に戻る

接続ステータス

表示解像度

表示倍率

カメラ映像
ピンチ*するとデジタルズームできます。

*2本の指でつまむように操作すること

スマートフォンを横向きにすると大画面表示します

通信品質

① ② ③ ④ ⑤ ⑥

操作・設定ボタン

はじめに

インストール

利用手順

iPhone

Android

取付

仕様

Q&A

設定・操作ボタン

① 通話機能（片通話）

本機付近の音を聞いたりこちらから話しかけることができます。

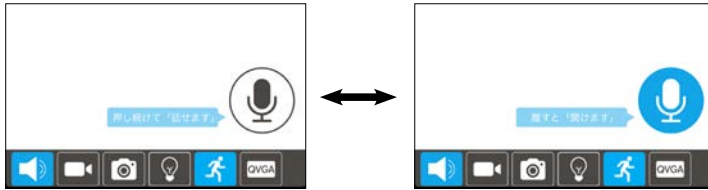

② 録画

カメラ映像を直接スマートフォンに録画することができます。

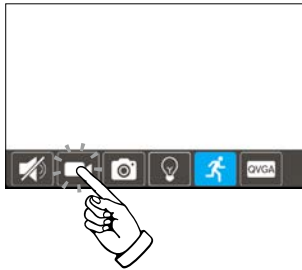

タップすると録画がスタートします。
録画中は他の操作ができなくなります。
アプリを終了すると録画は停止されます。
録画した映像はスマートフォンの「写真」に保存されます。

③スナップショット

静止画を直接スマートフォンに保存することができます。

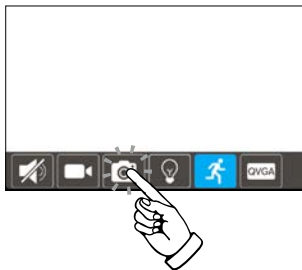

タップすると静止画を保存します。
撮影した映像はスマートフォンの「写真」に保存されます。

④ ライト設定

LED ライトに関する設定が行えます。



ワンポイントアドバイス!

本機は、本ページの設定と次ページの「⑤モーション設定」の組み合わせで動作パターンが変化します。
組み合わせの例は 13 ページの「機能の組み合わせ」をご参照ください。

常時点灯

ライトが 100% の明るさで常時点灯します

常時消灯

ライトが常時消灯します

夜間センサーモード

夜間時、常夜灯とセンサー灯を有効にします。

センサー灯はセンサーが検知すると約 60 秒間点灯し続けます。

(昼は点灯しません)

センサー灯

センサー灯の明るさを 50 ～ 100% の範囲で設定できます。

常夜灯

常夜灯の明るさを 0 ～ 50% の範囲で設定できます。

(0% に設定すると常夜灯は点灯しません。)

⑤ モーション設定

センサーの検知感度などに関する設定が行えます。



ワンポイントアドバイス!

本機は、本ページの設定と前ページの「④ライト設定」の組み合わせで動作パターンが変化します。
組み合わせの例は 13 ページの「機能の組み合わせ」をご参照ください。

テストモード

昼夜を問わずセンサーモードになります (ライトの点灯時間は約 5 秒間)

※④ライト設定で「常時消灯」「常時点灯」を設定した場合はセンサー検知での点灯はしません。

録画しない (常夜灯のみ)

センサー機能をオフにします。

録画 + センサー灯 + 常夜灯

夜間は 3 つの動作を行い、昼はモーション録画のみ行います。

(センサー灯はセンサーが検知すると約 60 秒間点灯し続けます。)

センサー灯延長時間

センサー灯の検知 (60 秒) が終了した後、ライトを消灯するまでの時間を設定します。

モーション録画を行っている場合は録画も同時に延長されます。

延長時間は 5 秒 (65 秒) ~ 3 分 (180 秒) で設定できます。

※ 3 分に設定した場合は最初の 60 秒はカウントされずに 3 分で終了します。

センサー感度

センサーの感度を 0 ~ 100% の範囲で設定できます。(0% でも反応します。)

⑥表示解像度

操作画面に表示されているカメラの解像度を変更します。

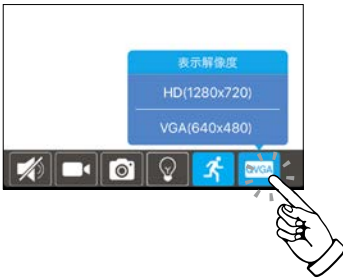

設定できるのは表示解像度のみです。
モーション録画する際の解像度は
HD(1280x720) で固定となります。

HD(1280x720)

カメラの最大画素数 (90 万画素相当) で表示します。
VGA と比較してデータ通信速度が必要になります。

VGA(640x480)

30 万画素相当の映像品質で表示します。
VGA の場合 HD と比較して画面の左右が少しカットされますがデータ通信速度が低い場合でも表示されやすくなります。

イベントリスト (再生)

モーション録画した映像を再生することができます。
イベントリストは起動画面のサブメニューから選択します。

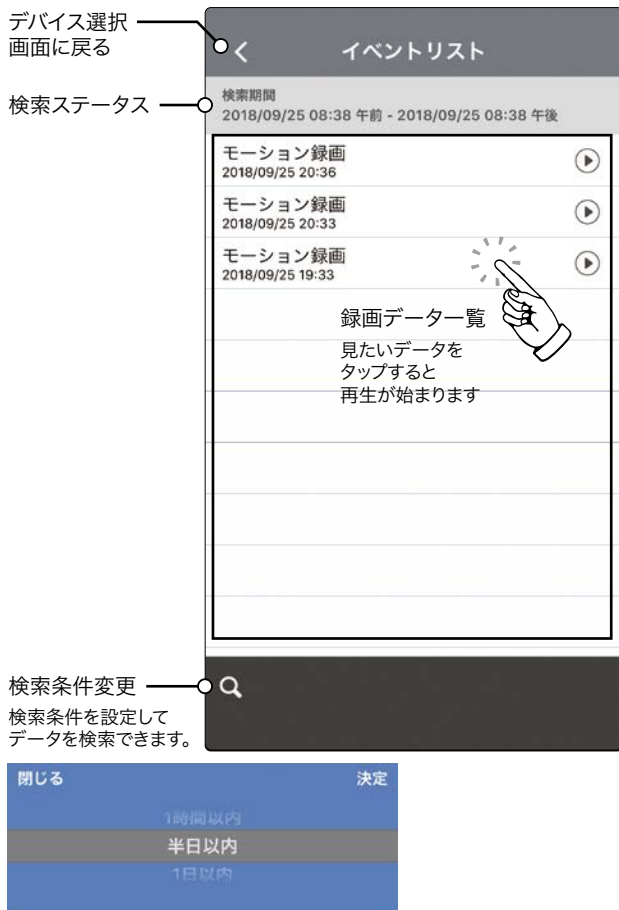

再生画面



はじめに

インストール

利用手順

iPhone

Android

取付

仕様

Q&A

設定

Wi-Fi の接続先を変更したりパスワードなどを変更できます。
設定は起動画面のサブメニューから選択します。



ワンポイントアドバイス!

「デバイスパスワード」は、アプリを使用する際、本機へのログインに利用します。
初期設定は「888888」です。変更の際は 6 文字以上 15 文字以内で設定が可能です。
ダイレクト接続時の「Wi-Fi パスワード (12345678)」と異なりますのでご注意ください。

起動画面

InstaHome を起動すると起動画面が表示されます。

「カメラ付きセンサーライト」のアイコンをタップするとデバイス選択画面に変わります。

以下の流れで操作が可能です。

起動画面



デバイス選択画面



タップすると
操作画面に移動します

サブメニュー



タップすると
サブメニューが表示されます

はじめに

インストール

利用手順

iPhone

Android

取付

仕様

Q&A

はじめに

デバイス

利用手順

iPhone

Android

取付

仕様

Q&A

ライブ映像確認・操作画面

映像の確認やライトの設定などが行えます。



設定・操作ボタン

① 通話機能 (片通話)

本機付近の音を聞いたりこちらから話しかけることができます。

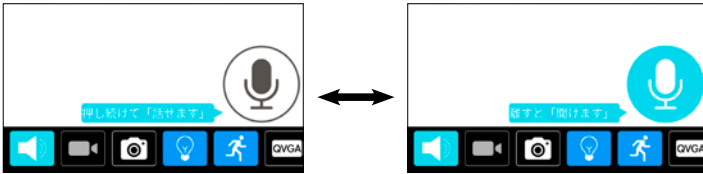

② 録画

カメラ映像を直接スマートフォンに録画することができます。

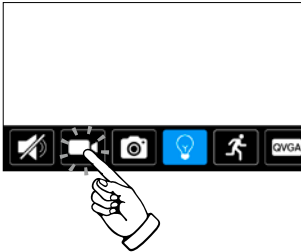

タップすると録画がスタートします。
録画中は他の操作ができなくなります。
アプリを終了すると録画は停止されます。
録画した映像はスマートフォンの「フォト」に保存されます。

③ スナップショット

静止画を直接スマートフォンに保存することができます。

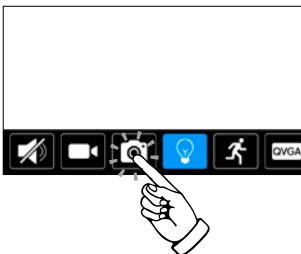

タップすると静止画を保存します。
撮影した映像はスマートフォンの「フォト」に保存されます。

④ ライト設定

LED ライトに関する設定が行えます。

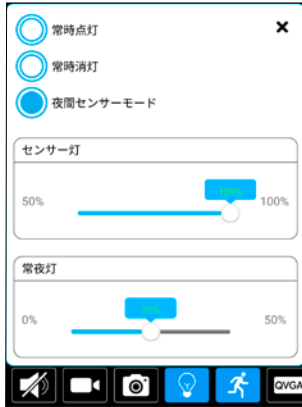

ワンポイントアドバイス!

本機は、本ページの設定と次ページの「⑤モーション設定」の組み合わせで動作パターンが変化します。
組み合わせの例は 13 ページの「機能の組み合わせ」をご参照ください。

常時点灯

ライトが 100% の明るさで常時点灯します

常時消灯

ライトが常時消灯します

夜間センサーモード

夜間時、常夜灯とセンサー灯を有効にします。

センサー灯はセンサーが検知すると約 60 秒間点灯し続けます。

(昼は点灯しません)

センサー灯

センサー灯の明るさを 50 ~ 100% の範囲で設定できます。

常夜灯

常夜灯の明るさを 0 ~ 50% の範囲で設定できます。

(0% に設定すると常夜灯は点灯しません。)

⑤ モーション設定

センサーの検知感度などに関する設定が行えます。

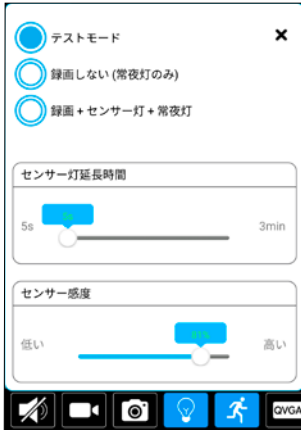

ワンポイントアドバイス!

本機は、本ページの設定と前ページの「④ライト設定」の組み合わせで動作パターンが変化します。
組み合わせの例は 13 ページの「機能の組み合わせ」をご参照ください。

テストモード

昼夜を問わずセンサーモードになります (ライトの点灯時間は約 5 秒間)

※④ライト設定で「常時消灯」「常時点灯」を設定した場合はセンサー検知での点灯はしません。

録画しない (常夜灯のみ)

センサー機能をオフにします。

録画 + センサー灯 + 常夜灯

夜間は 3 つの動作を行い、昼はモーション録画のみ行います。

(センサー灯はセンサーが検知すると約 60 秒間点灯し続けます。)

センサー灯延長時間

センサー灯の検知 (60 秒) が終了した後、ライトを消灯するまでの時間を設定します。

モーション録画を行っている場合は録画も同時に延長されます。

延長時間は 5 秒 (65 秒) ~ 3 分 (180 秒) で設定できます。

※ 3 分に設定した場合は最初の 60 秒はカウントされずに 3 分で終了します。

センサー感度

センサーの感度を 0 ~ 100% の範囲で設定できます。(0% でも反応します。)

⑥表示解像度

操作画面に表示されているカメラの解像度を変更します。

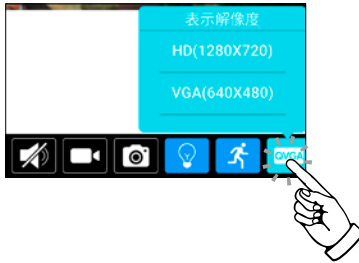

設定できるのは表示解像度のみです。
モーション録画する際の解像度は
HD(1280x720) で固定となります。

HD(1280x720)

カメラの最大画素数 (90 万画素相当) で表示します。
VGA と比較してデータ通信速度が必要になります。

VGA(640x480)

30 万画素相当の映像品質で表示します。
VGA の場合 HD と比較して画面の左右が少しカットされますがデータ通信速度が低い場合でも表示されやすくなります。

イベントリスト (再生)

モーション録画した映像を再生することができます。

イベントリストは起動画面のサブメニューから選択します。



はじめに

モーション録画

利用手順

iPhone

Android

取付

仕様

Q&A

はじめに

デバイス

利用手順

iPhone

Android

取付

仕様

Q&A

再生画面

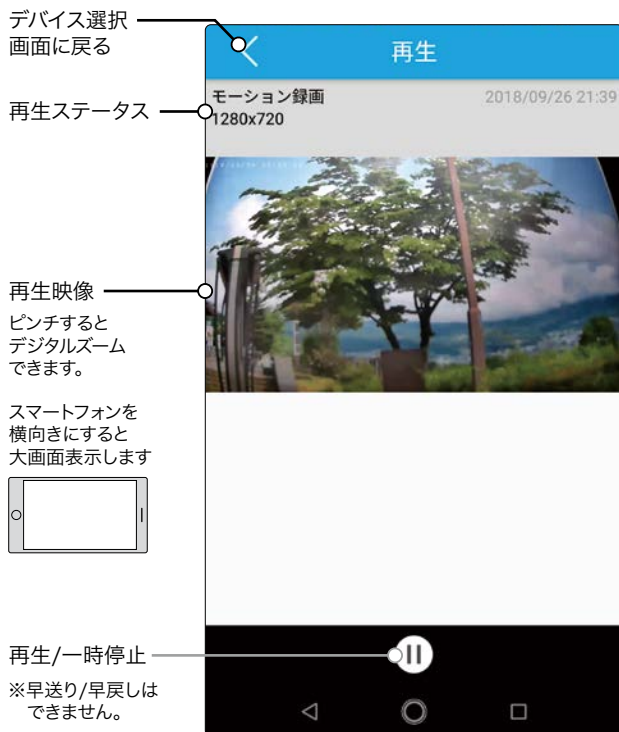

設定

Wi-Fi の接続先を変更したりパスワードなどを変更できます。
設定はデバイス選択画面のサブメニューから選択します。



ワンポイントアドバイス!

「デバイスパスワード」は、アプリを使用する際、本機へのログインに利用します。初期設定は「888888」です。変更の際は 6 文字以上 15 文字以内で設定が可能です。ダイレクト接続時の「Wi-Fi パスワード (12345678)」と異なりますのでご注意ください。

取付方法

セットアップが完了しましたら撮影範囲などをご確認の上、取り付けを行ってください。
※セットアップをせずに取り付けすることもできますが、取付後のセットアップは作業がしにくくなる場合がありますのでご注意ください。

取付前の確認

可動範囲



照射・検知・撮影範囲

LED を始めそれぞれの適用範囲は以下の写真を参考にしてください。



Wi-Fi 接続の確認

「Wi-Fi 接続」でご利用の場合、本機の設置場所で Wi-Fi 接続が可能かどうか確認の上、設置を行ってください。

※「ダイレクト接続」の場合は本機とスマートフォンが通信できるまで距離を近づけてご利用ください。

確認方法

1. 設置予定の場所でお手持ちのスマートフォンから接続予定の Wi-Fi の SSID が表示されるか確認します。
2. Wi-Fi の SSID が確認できたら設置予定の場所で本機の電源を入れます。
3. 本機(セットアップ済み)の電源を投入し1～3分程度経過するとインジケーターが「青色」に変わり「無線 LAN に接続しました」と音声で通知されれば接続完了です。

ワンポイントアドバイス!

Wi-Fi 接続の確認は 16 ページの「セットアップ」完了後に行ってください。

壁面に取付

壁面に取付けするには以下の手順でおこなってください。

1. 取付ブラケットの固定

「取付けブラケット A または B」を付属のネジで壁面に固定します。

※設置上特に問題がない場合「取付ブラケット A」のご利用をお勧め致します。

取付ブラケット A の場合 (推奨)



4つのネジ穴のうち2箇所以上固定してください。

取付ブラケット B の場合



2つのネジ穴に固定してください。
ブラケットは縦向きでも利用可能です。

コンクリートやモルタル壁に取付ける場合

コンクリートなどの石材系の壁面に設置する際は、予め壁にφ5.5～6.0mmの穴を開けて付属の「コンクリートアンカー」を打ち込んでください。

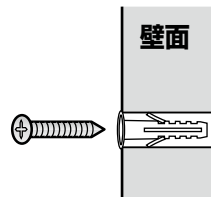

ワンポイントアドバイス!

壁面の材質によっては付属のネジでうまく取り付けできない場合があります。ホームセンターなどで壁材にあったネジをお求めの上取り付けを行ってください。

2. 取付ブラケットに本機を固定する

本機の中央にある穴に「センター固定ネジ」を入れブラケットの中心のネジ穴に留めます。
※電動ドライバーは使用せず必ず手動で行ってください。強い力をかけすぎるとブラケットが破損する原因になりますのでご注意ください。

取付ブラケット A の場合 (推奨)



上からスライドさせてブラケットに納めてください。



センター固定ネジを中央の穴に入れます。



ドライバーでネジを締めて固定します。



取付ブラケット B の場合



センター固定ネジを中央の穴に入れます。



ドライバーでネジを締めて固定します。



センターキャップをはめて完成です。

※押し込みすぎると取れなくなりますのでご注意ください。

ポール取付

ポールに取り付けするには以下の手順でおこなってください。

1. 取付ブラケット C(ベース部) と本機の固定

本機の中央にある穴に「センター固定ネジ」を入れ「取付ブラケット C」のベース部の中心のネジ穴に留めます。



センター固定ネジを中央の穴に入れ、
ブラケットベースの中心と合わせます。

ドライバーでネジを締めて固定します。

※ブラケットには向きがありますのでご注意ください。

※取付時は電源ケーブルを挟まないようにご注意ください。

※電動ドライバーは使用せず必ず手動で行ってください。強い力をかけすぎるとブラケットが破損する原因になります。

2.L 字金具を差し込む



ブラケットベースにL字金具を差し込みます。
金具はしっかりと奥まで差し込んでください。

3. ポールに固定する

L字金具でポールを挟みこみ、蝶ネジを手で締めて固定します。

※締め込みは必ず手動で行ってください。強い力をかけすぎるとブラケットが破損する原因になります。



センターキャップをはめて完成です。

※押し込みすぎると取れなくなりますのでご注意ください。

製品仕様

型式	CSL-1000	
検知センサー	検知角度	水平:約140°
	反応距離	前方:約8m 左右:約4m
	方式	PIR方式(熱検知)
LEDライト	点灯モード	常時ON/常時OFF/常夜灯(0~50%)/センサー灯(50~100%)
	昼/夜モード切換え照度	夜モード:約6Lux以下 / 昼モード:45Lux以上
	色温度	5000K
	全光束	1000 lm
	エネルギー消費効率	40 lm/W
	演色性(CRI)	Ra80以上
	ライト照射角	約200°
	LED寿命	約35,000時間
	調光機能	0~100% (専用アプリ利用)
	ライト点灯時間	録画時間 + 5~180秒
	カメラ	撮像素子
表示解像度		HD(1280x720) / VGA(640x480)
表示フレームレート		5~30fps (自動可変)
レンズ		2.8mm
カメラ視野角		HD:水平 約87°垂直 約45° / VGA:水平 約61°垂直 約45°
最低被写体照度		0.1Lux
録画	記録媒体	microSDカード (最大64GB)
	録画トリガー	内蔵PIRセンサー
	録画時間	70秒(プレ時間10秒+検知後60秒)~180秒(検知後)
	プレ検知時間	約10秒
	録画解像度	HD(1280x720)
	録画フレームレート	5~30fps (自動可変)
再生	再生方法	専用アプリケーション (Insta Home)
	PC再生	可 ※microSDカードをPCで読み込み(.mp4形式)
	早送り/早戻し	不可
設定/操作	操作方法	専用アプリケーション (Insta Home)
	対応OS	iOS 10以降 / Android 4.0以降
	専用アプリケーション	スマートフォンアプリ「Insta Home」 ※タブレット利用可
	同時アクセス数	3
無線技術情報	工事設計認証番号	208-170163
	通信距離	最大約12m
	使用周波数帯	2.4GHz帯 (2412~2484MHz)
	無線LAN準拠規格	IEEE 802.11 b/g/n
電源	電源	AC100V 50/60Hz
	コード長	約3m
	消費電力	最大19W 待機時3W以下
	消費電流	最大 0.33A
筐体	保護等級	IP44相当
	動作温度範囲	0~45°C
	外形寸法	W200xH200xD105mm (本体のみ)
	質量	約680g (本体のみ)

外形寸法図

正面

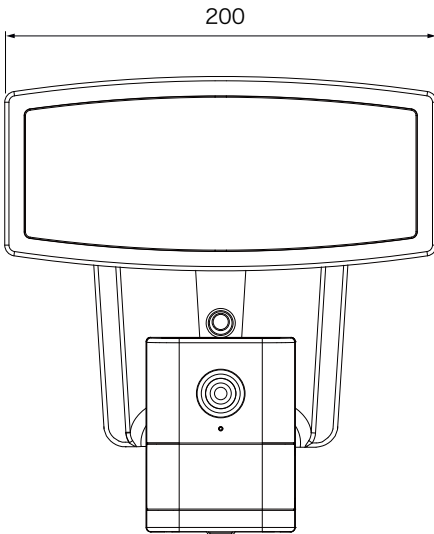

側面

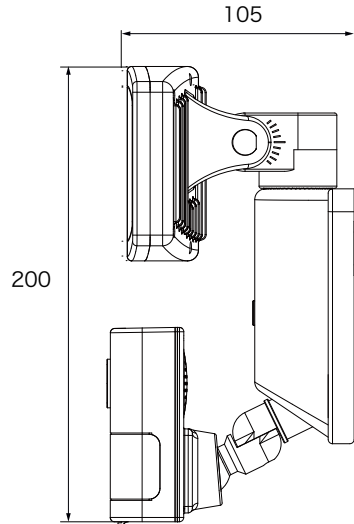

単位：mm

はじめに

ご活用シーン

利用手順

iPhone

Android

取付

仕様

Q&A

保証書

この保証書は、取扱説明書に基づいた正常な使用状態で異常・故障が発生し、弊社にてその内容を確認できた場合、保証書の記載内容にて無償保証（交換）を行うことをお約束するものです。お買い上げの際に、販売店印、ご購入日が記入されていることを確認してください。本書は再発行いたしませんので、大切に保管してください。

製品名 : CSL-1000	販売店(店名、住所、電話番号)
保証期間 : お買い上げ日より1年間	
ご購入日 : 年 月 日	
お名前 :	
ご住所 : 〒	
電話番号 : ()	

無償保証規定

1. 取扱説明書の注意書きに従った正常な使用状態で異常・故障が発生した場合は、上記の期間無償保証いたします。
2. 無償保証を受ける場合は、お買い上げの販売店もしくは当社へお申し付けください。
3. 保証対象は、当製品のみを保証対象機種とさせていただきます。オプション・追加機器は各々の機器の保証規定に準じます。また、保証期間内にあっても取付け取外しに関する費用は負担致しかねます。
4. ご贈答品などで本保証書に記入の販売店で無償保証をお受けになれない場合には、当社へご相談ください。
5. 保証期間内でも次の場合には有償になります。
 - ◇使用上の不注意、過失による不具合及び不当な修理や改造による故障及び損傷
 - ◇火災、地震、水害、落雷、そのほかの天災地変、公害やガス害、塩害、異常電圧による故障及び損傷
 - ◇指定外の電源（電圧）による故障及び損傷
 - ◇本書のご提示がない場合
 - ◇本書にお買い上げ日、販売店名の記入がない場合、あるいは字句を書き換えられた場合
 - ◇製品に異常が認められない場合
6. 本書は日本国内においてのみ有効です。

※本書は上記に明示した期間・条件のもとにおいて無償保証をお約束するものです。従って本書によってお客様の法律上の権利を制限するものではありません。無償保証期間終了後の対応についてはお買い上げの販売店もしくは当社へお問い合わせください。

- 本製品の使用に起因する損害や逸失利益の請求などにつきましては、上記にかかわらず当社はいかなる責任も負いかねますので、予めご了承ください。
- 本製品は、日本国内でのみ使用されることを前提に設計・製造されています。日本国外で使用した場合の運用結果につきましては、当社はいかなる責任も負いかねますので、予めご了承ください。
- 本書に記載された仕様・デザイン・そのほかの内容については、改良のため予告なしに変更することがあります。

株式会社 キャロットシステムズ (オルタプラスサポートセンター)

〒252-0231

神奈川県相模原市中央区相模原 4-7-10 エス・プラザビル 1F

TEL 042-775-2266 FAX 042-750-0005

点検依頼等でご送付される際は、上記の住所までご送付ください。

Alterplusウェブサイト

<http://alterplus.jp>

オルタプラス

検索