

防犯カメラ ドーム型 ASD-03

取扱説明書

目次

安全上のご注意	----2
はじめに 必ずお読みください	----4
アフターサポート	----6
(製品保証について)	
ご使用の前に	----7
各部の名称と機能	----7
取付け前の確認・設置	----8
設定モードの種類	----11
録画機モード	----12
カメラモード	----13
録画機モード	----14
検索/再生	----15
日付・時間設定	----16
動作検知設定	----17
手動録画	----18
予約録画	----19
録画時間の目安	----20
SDカードオプション	----21
システム状況	----22
電源設定	----22
設定初期化	----22
カメラモード	----23
カメラモードメニューツリー	----24
パソコンで再生する	----25
仕様	----27
外形寸法図	----28
保証書	----32

安全上のご注意 必ずお守りください

安全上のご注意

ご使用前にこの「安全上のご注意」と「取扱説明書」をよくお読みの上、正しくお使いください。お読みになったあとは、いつでも見られる所に保管して下さい。

■絵表示についてこの「安全上のご注意」は、製品を安全に正しくお使いいただき、あなたやほかの人々への危害や財産への損害を未然に防止するために、いろいろな絵表示をしています。内容をよく理解してから本文をお読み下さい。

 **警告** この表示を無視して、誤った取り扱いをすると、人が死亡または重傷を負う可能性が想定される内容を示しています。

 **注意** この表示を無視して、誤った取り扱いをすると、人が重傷を負う可能性が想定される内容、および物的損害のみの発生が想定される内容を示しています。

 注意(警告を含む)を促す内容があることを告げるものです。(左の例は感電注意)

 禁止の行為であることを告げるものです。(左の例は分解禁止)

 行為を強制したり指示する内容を告げるものです。
(左の例は電源プラグをコンセントから抜く)

免責事項

- 本製品は、盗難防止器具・犯罪防止器具ではありません。本製品の動作の正常・異常にかかわらず、犯罪・事故が発生した場合の損害について当社は一切責任を負いません。
- 製品の設置(取り付け・取り外しなど)により生じた建物等への損傷やその他の損害について、当社は一切責任を負いません。
- 地震・雷・風水害および当社の責任以外の火災・第三者による行為、その他の事故・お客様の故意または過失・誤用・その他の異常な条件下での使用により生じた損害に関して、当社は一切責任を負いません。
- 本製品の使用または使用不能から生ずる付随的な損害(事業利益の損失・事業の中断・記憶内容の変化・消失など)に関して、当社は一切責任を負いません。

警告

 水などがかからないようにしてください
■本製品の上に(花瓶・植木鉢・コップ)や水などの入った容器または金属物をおかないで下さい。こぼれたり中に入った場合、火災・感電の原因となります。

 分解・改造しないでください
■本機を分解・改造しないで下さい。事故・火災・感電の原因となります。

安全上のご注意 必ずお守りください



異常状態で使用しないでください

- 発熱していたり煙がでている、変な臭いがするなどの異常状態のまま使用すると、火災・感電の原因となります。その際はすぐに使用を中止して下さい。煙や臭いが出なくなるのを確認してから販売店に修理をご依頼下さい。お客様による修理は危険ですので絶対にしないで下さい。



この機器の取扱について

- 表示された電源電圧以外の電圧で使用しないで下さい。火災・感電の原因となります。
- 本機や付属のケーブルを傷つけたり、破損したり、加工したり、無理に曲げたり、引っ張ったりしないでください。また、重い物を乗せたり、加熱したりしないで下さい。機器やケーブルが破損し火災・感電の原因となります。
- 濡れた手で本製品に触れないで下さい。感電の原因となります。



異物が入った時は

- 本製品を濡らさないようご注意ください。火災・感電の原因となります。雨天・降雪中・海岸・水辺での使用は特にご注意ください。
- 異物や水が本機内部に入った場合は、ACアダプターを抜いて、販売店にご連絡下さい。そのまま使用すると、火災・感電の原因となります。特にお客様のいるご家庭ではご注意ください。



落としたり、破損したときは

- 本機を落としたりして、破損した場合は使用を中止し販売店にご連絡下さい。

注意



設置場所について

- ぐらついた台の上や傾いた場所など不安定な場所に置かないでください。落ちたり、倒れたりして、けがや故障の原因となることがあります。
- 湿気やほこりの多い場所に置かないで下さい。火災・感電の原因となることがあります。
- 炎天下の車中等に放置しないで下さい。製品が加熱・変形・溶解することがあります。



この機器の取扱について

- 本機に付属のケーブルをストーブ等の熱器具に近づけないで下さい。コードの被覆が溶けて、火災・感電の原因となることがあります。
- ACアダプターを抜き差しする場合は、ケーブルを引っ張らないで下さい。ケーブルを引っ張るとケーブルが傷つき、火災・感電の原因となることがあります。



ご使用にならないときは

- ご使用にならないときは、安全のためACアダプターと接続を行わないで下さい。



本機の上に重い物を置かないで下さい

- 重い物を置くとバランスが崩れて、転倒・落下等でけがの原因となることがあります。

はじめに 必ずお読みください

特長

- SD録画機能搭載フルハイビジョンカメラのドームタイプ
ボディーカラーは白色系、屋内の天井・壁面にもマッチします。
- 1/3” Sony CMOSセンサー搭載
有効画素数約200万画素のCMOSセンサーを搭載しております。
- 2.8mm～12mmバリフォーカルレンズ搭載
バリフォーカルレンズを搭載で、環境に合わせた画角・焦点調整が可能です。
- フルHD（1920×1080）の録画が可能
200万画素、フルHD(1920×1080)で録画する事ができます。
録画方法は3種類（手動録画・動作検知録画・予約録画）
※映像出力はアナログ信号での出力になります。
- SDカードへ録画
最大256GBまで対応可能です。
- 録画LEDランプ搭載
前面部の録画LEDで録画状態が確認できます。
- Windows標準のAVI形式で保存
H.264で高画質、さらにパスワード設定も可能です。
- リモコンでの操作
画質設定・録画設定等は、付属のリモコンで操作できます。

同梱品の確認

パッケージの中には以下のものが入っております。ご使用前にご確認ください。

①



カメラ本体×1

②



画角・焦点距離
調整ネジ用
ドライバー×1

③



リモコン×1

④



ACアダプター×1

⑤



取付ネジセット×4
アンカー×4

⑥



星型レンチ×1

⑦



CD-ROM×1

⑧



BNC・RCA
変換コネクタ×1
(映像・設定確認時の
モニター接続用)

⑨



取扱説明書
(保証書付)×1

はじめに 必ずお読みください

防水性（保護等級）について

本機はIECが定める保護等級 [IP66] に相当する防水仕様となっており、屋外環境下においても使用が可能です。 ※屋外設置時、天井の凹凸などでカメラ底面と天井の間に隙間ができてしまう場合や風雨などで水の侵入が予見される場合、設置の際にカメラ底面の穴や側面の配管穴をシリコンボンドなどで塞ぎ、防水性を確保してください。 ※電源コネクタ部は防水構造ではありませんのでご注意ください。

昼間撮影について

直射日光や強い光が当たる場所（逆光状態）、背景が白っぽい場所では被写体の映像が映りにくくなります。本製品は可視光の他に赤外線を映すレンズが搭載されているため、撮影環境や被写体の材質によって実際目に見える色とは異なって映ることがあります。

夜間撮影について

周囲が暗くなると内蔵の明るさセンサーが働き自動で夜間撮影モードに切り替わります。夜間撮影モードになるとカメラから赤外線を投光し赤外線撮影を行います。本機は最大約30mまで赤外線撮影が可能です。夜間撮影時は昼間の映像に比べてノイズが多く、被写体や周囲の明るさで映像品質が異なります。夜間撮影モードは周囲が明るくなると自動で終了します。

記録ストレージ（SDカード）について

カメラ映像の録画は、市販のSDカードを本製品のSDカードスロットに挿入して利用します。最大で「256GB」までの容量に対応しています。

※SDカードは「SLC」または「MLC」タイプ、「Class10以上」を推奨しております。
（「Class6」などの利用も可能）

※マルチメディアカード（MMC）には対応しておりませんのでご注意ください。

SDカードの寿命について

SDカードは消耗品であり寿命があります。定期的に交換してご利用ください。
SDカードの寿命についてはSDカードの製造メーカーへお問い合わせください。

SDカードの動作（相性）保証

記録ストレージは製造メーカーを問わずご利用いただけます。また、弊社では記録ストレージの相性テストは行っておりません。相性のお問い合わせにつきましてもお答えしかねる場合がありますのであらかじめご了承ください。

記録内容に関する免責事項

本製品の不具合または接続した記録ストレージの不具合・修理など、何らかの原因で本機または接続した記録ストレージのデータが破損・消滅した場合の記録内容の保障、それに付随するあらゆる損害について、当社はいかなる場合においても一切の責任を負いません。またいかなる場合においても当社では保存データの修復・復元・複製は致しかねますのであらかじめご了承ください。

大切なデータを失わないために

接続している記録ストレージ(SDカード)が故障した場合、データの復旧は出来ません。一般的にSDカードは消耗品として位置づけがされており、長期間の保存先としては十分な媒体ではありません。必要なデータ(証拠映像など)は他の記録媒体にもバックアップを取っていただくことをお勧めいたします。

アフターサポート(製品保証について)

本製品の無償保証期間はご購入日より1年間です(アウトレット品等を除く)。
また、無償保証期間が終了した製品についても有償にて対応することが可能です。ご希望のお客様は下記の事項および保証書の内容をあらかじめご確認・ご理解の上、製品をご購入された販売店を通してセンドバック方式にてご依頼いただきますようお願いいたします。

センドバック方式とは?

ご購入いただいた製品に不具合(故障など)が発生した場合、製品を弊社へご返送いただき、発生した症状の確認を行うサービスのことです。

弊社では出張・訪問での対応は行なっておりませんので予めご了承ください。

お客様自身で設置を行っていない場合

設置業者にご依頼された場合など、お客様自身で機器の取り外しが困難な場合は、設置した業者の方へ修理・取り外しをご依頼ください。(販売店にて手配された業者が行った場合、販売店にご確認ください。)その際の取り外しの方法等については設置業者の方とご相談ください。また、機器の取り外し、再設置に関わる費用について当社では負担致しかねますのであらかじめご了承ください。

発送いただく製品について

ご依頼の際は弊社WEBサイト(<http://alterplus.jp/sp/after/>)より「アフターサポート依頼表」をダウンロードの上、印刷・記入頂き、機器の取り外しが困難な場合、一部のご送付(本体のみなど)でも承りますが、不具合の特定ができなかった場合、関連が予想される機器の追加発送をお願いする場合があります。また、輸送時の製品破損については、弊社では一切の責任を負いませんのであらかじめご了承ください。

期間

弊社到着後7日間~14日間程度とお考えください。期間が長くなる場合には、弊社よりご連絡いたします。

費用について

保証書に記載の弊社の無償保証規定に基づいて対応いたします。有償となる場合には必ず見積り金額をご案内させていただきます(見積りは無償)。

見積り金額に同意いただいた上で、進行いたします。

お問い合わせ オルタプラスサポートセンター TEL 042-775-2266 (平日9時~17時)
オルタプラスWEBサイト <http://alterplus.jp>

ご使用の前に

【各部の名称と機能】

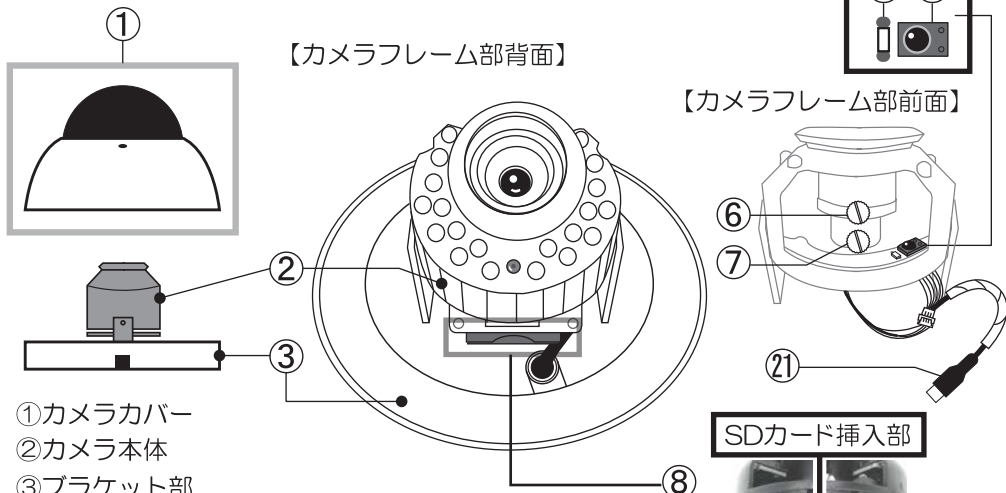

- ①カメラカバー
- ②カメラ本体
- ③ブラケット部
- ④リモコン受光部：リモコンの電波を受信します。
- ⑤録画LEDランプ：点灯：録画中
点滅：SDカードなし・録画していない
- ⑥画角調整ネジ：画角を調整します。

- ⑦焦点距離調整ネジ：焦点距離を調整します。
- ⑧SDカードスロット：SDカードを挿入します。
- ⑨[▲]：カーソルを上を移動（メニュー時）
- ⑩[■]：メニューに入る / 決定（メニュー時）
- ⑪[◀]：早戻り（再生時） / 設定変更（メニュー時）
左に移動（メニュー時）
- ⑫[▶]：早送り（再生時） / 設定変更（メニュー時）
右に移動（メニュー時）
- ⑬[▼]：カーソルを下を移動（メニュー時）
- ⑭[再生 / 一時停止]：再生開始
一時停止（再生時）
- ⑮[📹]：録画開始（手動録画）
- ⑯[↶]：録画/再生を停止
1つ前の階層に戻る（メニュー時）

- ⑰[OSD]：録画モードとカメラモードを切替えます。
- ⑱OSD操作スイッチ：カメラモードの操作ができます。
（リモコンでも操作可能）
- ⑲ACアダプター接続端子：付属のACアダプターを接続します。
- ⑳映像出力端子（BNC）：モニターなどに接続します。
- ㉑映像出力端子（RCA）：モニターなどに接続します。（カメラカバー内部に格納）

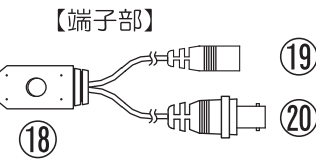
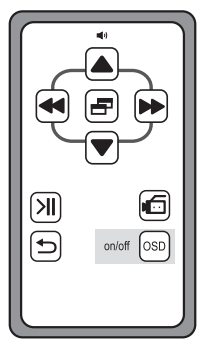
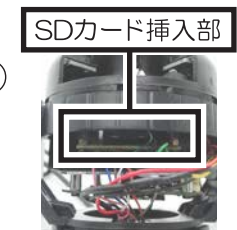

取付け前の確認・設置

【ご用意いただくもの】

- 本製品（パッケージ内容すべて）
- 設定確認用の業務調整モニター（市販品）
※BNCまたはRCA接続が可能なモニター

①動作チェック

始めにカメラの映像が正しく映るか確認してください。

下記の図を参考に電源接続、モニター接続を行い確認してください。

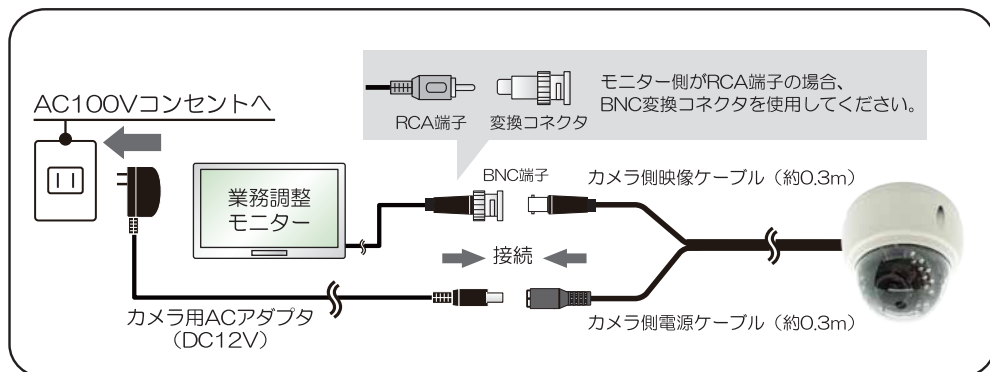

正しく電源が入るとカメラの映像がモニターに表示されます。

②SDカードの挿入

- カメラ本体のドームカバーを外して開けます。
（図1）

（図1）星型ネジ3箇所を回して
カメラカバーを外す

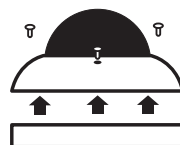

- SDカードをカメラのSDカードスロットに
挿入します。（図2）

SDカードの文字印刷面を上に向くようにして
「カチッ」と音がするまで差し込んでください。

（図2）

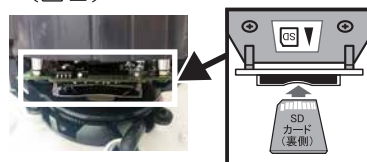

- ※SDカード未挿入・SDカードを認識できない場合：
カメラ前面部の録画LEDランプが点滅します。
SDカードを挿入した場合（SDカードを認識した場合）：
カメラ前面部の録画LEDランプの点滅が止まります。
（点灯：録画ONの状態）
（消灯：録画OFFの状態）

- SDカードを挿入後、初期化してください。（P.21参照）

取付け前の確認・設置

③カメラの設置

- 設定確認用モニターをご用意ください。
- カメラの設置場所を決めたらカメラを天井または壁面に固定します。

①カメラカバーの星型ネジを回し、ブラケット部から取り外します。

②ブラケット部を天井（または壁）に4箇所ネジ止めします。

※電源の位置、撮影範囲、カメラの向きを確認しながら設置してください。

コンクリートに取付ける場合

コンクリートの壁面に設置する際は、予め壁に穴を開けて付属のコンクリートアンカーを打ち込みます。

【配線の取り回し】

- *1 壁内へ配線しない場合：
横の穴から配線を通します。
- *2 壁内へ配線する場合：
ブラケット裏面から配線を通します。

*1

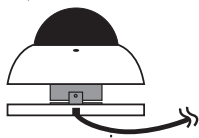

*2

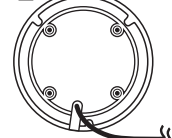

配線ケーブル

ブラケット部

カメラフレーム部

*2 配線ケーブル
(壁内を通す場合)

*1 配線ケーブル
(壁内を通さない場合)

天井
または
壁面

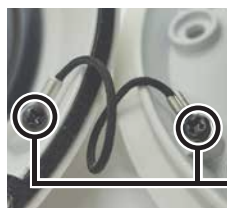

●設置の際、カメラカバーが邪魔になる場合はカメラカバー落下防止ワイヤーのネジを取り外し、カメラカバーを外して作業してください。

どちらかを外す

【追加の防水施工について】

屋外設置時、天井の凹凸などでカメラ底面と天井の間に隙間ができてしまう場合や風雨などで水の侵入が予想される場合、設置の際にカメラ底面の穴をシリコンボンドなどで塞ぎ、防水性を確保してください。(図1参照)
また、コネクタ部が屋外になる場合は、防水テープ等を巻いて保護してください。(図2参照)

(図1)



(図2)

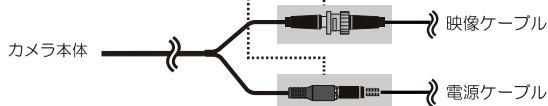

取付け前の確認・設置

④画角・焦点調整とカメラの設置

④付属のドライバーを使って画角・焦点距離の調整をします。
※業務調整モニター（市販品）を接続した状態で行います。

【カメラ本体】

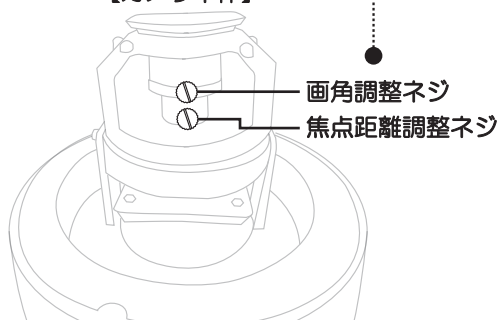

カメラ本体の向きは手で調整が可能です。

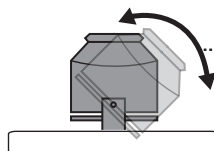

⑤最後に付属の星型レンチでカメラカバーを取付けます。（3箇所）

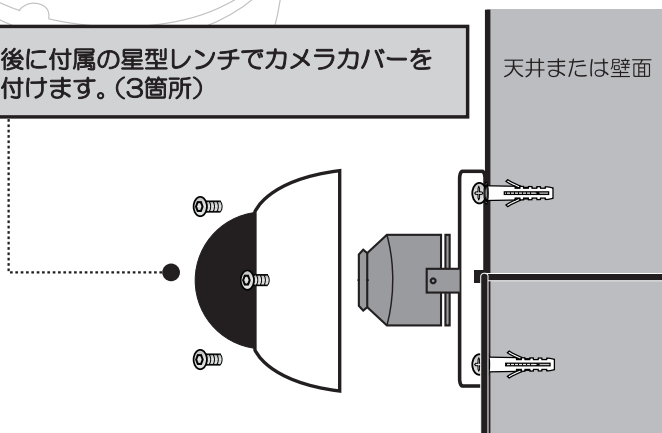

【ASD-O3専用】

ドームカメラ壁面取付ブラケット
（別売）

CB-07 価格：オープンプライス
JAN：4560270961372

専用ブラケットを使用すれば天井取付けが
難しい場所でもカメラを下向きに取付ける
ことができます。

設置環境に合わせてご利用ください。



設定モードの種類

本機には[録画機モード]と[カメラモード]の2つの設定モードがあります。
電源を接続した直後は[録画機モード]になっています。
設定モードの切替はリモコンの[OSD]ボタンで行います。

[OSD]ボタンを押すごとに

[録画機モード]→[カメラモード]→[録画機モード]と変わります。

[録画機モード]

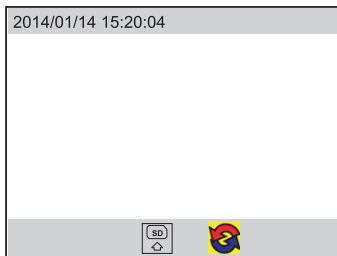

カメラのライブ映像の他に
上部に現在の日時、下部に
アイコンが表示されます。

[カメラモード]



カメラのライブ映像以外は
何も表示されません。

設定モードの種類

[1] [録画機モード]

電源を接続した直後は[録画機モード]になっています。

[録画機モード]では、以下内容の設定を行います。







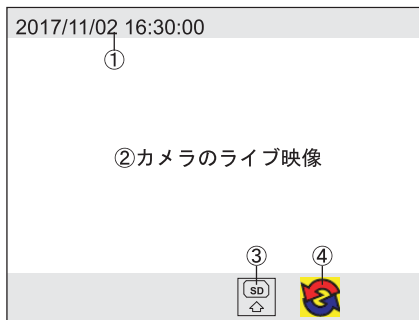



- 日付時間表示の設定
- 録画方法・画質等の設定
- 録画した映像の再生・検索
- その他機能の設定・表示(SDカード・言語・パスワード等)

【ライブ映像時の画面表示】

- ①日付時間表示：設定されている日付と時間が表示されます。
- ②カメラが撮影しているライブ映像が表示されます。
- ③SDカードの状態
SDカード未挿入or認識エラー
SDカード正常
- ④上書き録画に設定している場合はが表示されます。



【録画状態の画面表示】

- ① ：録画中の表示です。
- ② 録画方法を表示します。
：手動録画 ：予約録画
：動作検知録画
- ③ 映像サイズ：録画している解像度を表示します。
：1920 × 1080
：1280 × 720 ：640 × 480
- ④ 画質：録画画質を表示します。
：HIGH ：NORMAL ：BASIC

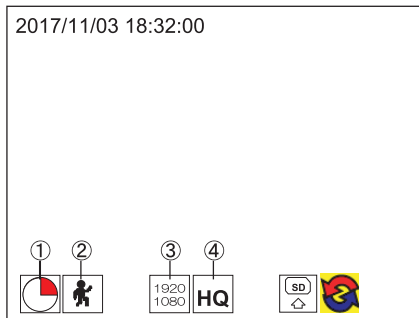

※録画方法ごとに映像品質を設定をすることができます。

設定内容は「映像サイズ」「フレームレート」「画質」です。

設定モードの種類

[2] [カメラモード]

[カメラモード]では、カメラの詳細設定を行うことができます。
(露光・ホワイトバランス・DAY NIGHT機能等)

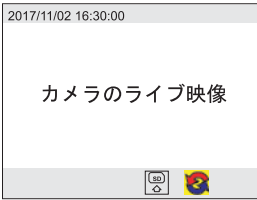

[録画機モード]を表示している状態で
リモコンの[OSD]ボタンを押します。

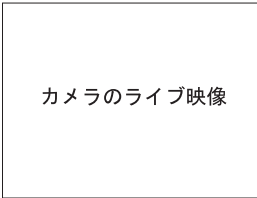

画面上下の時間・アイコンが消えると[カメラモード]に
なります。左の状態でリモコンの[メニュー]ボタンを押すと
[カメラモード]のメニュー画面が表示されます。

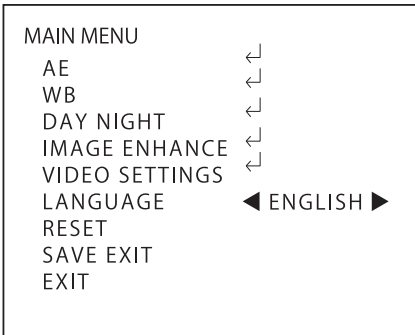

[カメラモード]のメニュー画面

※[カメラモード]の設定についてはP.23～をご参照ください。

録画機モード

【メインメニューの表示】

[録画機モード]で[メニュー]ボタンを押します。

メインメニュー	
① 検 索 / 再 生	① 録画した映像を検索・再生
② 日 付 ・ 時 間 設 定	② 本機の日付・時間の設定
③ 動 作 検 知 設 定	③ 動作検知の設定
④ 手 動 録 画	④ 手動録画の設定
⑤ 予 約 録 画	⑤ 予約録画の設定
⑥ S D カードオプション	⑥ SDカードの設定
⑦ システム 状 況	⑦ システム状況等の確認・表示
⑧ 電 源 設 定	⑧ 言語・パスワード等の設定
⑨ 設 定 初 期 化	⑨ 各設定を初期化

※メニュー画面の階層：メニュー画面には階層があります。

- : 第一階層を表します。(メインメニュー)
- ■ : 第二階層を表します。
- ■ ■ : 第三階層を表します。

[▲]と[▼]ボタンでカーソルを移動することができます。

[メニュー]ボタンを押すとサブメニューを表示します。

[⏪/■]ボタン：一つ前の階層に戻ります。

録画機モード

① 検索/再生

本機をモニターに接続した状態で録画ファイルを再生する場合に使用します。

- 検索再生……下記(1)
- クイック再生……下記(2)

※パソコンで再生する……P.28をご参照ください。

(1) 検索再生：再生したい映像を検索して再生します。





- 1) [メニュー]ボタンを押し、メインメニューを表示します。
- 2) [▲]と[▼]ボタンでカーソルを
検索/再生に移動し、[メニュー]ボタンを押すと

検索画面(検索/再生)が表示されます。

- ① 録画されたファイルを日付順に表示
します。[▲]と[▼]ボタンで検索したい
日付に移動します。

- ② 選択した日付の時間順に録画方法の
アイコンで表示します。

[▶▶][◀◀]ボタンを押すと
「次のファイル」「前のファイル」に
移動することができます。

検索/再生	
日付	ファイル
①>2017 / 11 / 18	3
2017 / 11 / 19	3
2017 / 11 / 20	6
---- / -- / --	0
---- / -- / --	0
ページ	1 / 1
②	   
④時間:	③ファイル: 3 13 : 58 : 24

：手動録画 ：予約録画 ：動作検知録画 ：プレ録画

- ③ 選択しているファイルの番号を表示します。
- ④ 選択しているファイルの録画開始時間を表示します。

- 3) 再生したいファイルを選択し、[メニュー]ボタンを押すと再生が
開始します。再生を終了する場合は[◀■]ボタンを押すと再生が終了し
検索画面に戻ります。

(2) クイック再生：リモコンの再生ボタンを押すと最新の録画ファイルを再生します。

最新の録画ファイル⇒最古の録画ファイル⇒最古の次に古い録画ファイル⇒
以降は古いファイルから順番に再生されます。

【再生時の操作方法】

- [▶▶] (再生ボタン)：再生します。再生中に再度ボタンを押すと一時停止します。
[▶▶]：早送り再生します。 } 再生ボタンを押すと通常のスピードに戻ります。
[◀◀]：早戻り再生します。 }

一時停止中に[▶▶]か[◀◀]ボタンを押すと1コマ前 / 1コマ後の映像になります。
再生ボタンを押すと通常の再生に戻り、停止ボタンを押すと再生を停止、
[録画機モード]に戻ります。

録画機モード

② 日付・時間設定

日付時間表示の設定ができます。

カメラを使用する前に、現在の日付/時間を設定してください。

① データフォーマット

日付表示形式を設定します。

Y / M / D (年/月/日)

M / D / Y (月/日/年)

D / M / Y (日/月/年)

② 年設定 / 月設定 / 日設定 / 時間設定を設定します。

例：2018年6月23日
午後18時26分に合わせる場合

(1) 録画機モードになっているかを確認します。
カメラモードになっている時は、リモコンの[OSD]ボタンを押します。

(2) [メニュー]ボタンを押します。
メインメニューが表示されます。(右図)

(3) [▲] [▼]ボタンでカーソルを移動し
[日付・時間設定]を選択します。

(4) [日付・時間設定]が表示されたら
[▲] [▼]ボタンでカーソルを[年設定]に
移動します。

(5) [▶▶]ボタンで18にします。

(6) [▼]ボタンを押してカーソルを[月設定]に
移動します。

[▶▶]ボタンを押して6にします。

(7) [▼]ボタンを押してカーソルを[日設定]に
移動します。

[▶▶]ボタンを押して23にします。

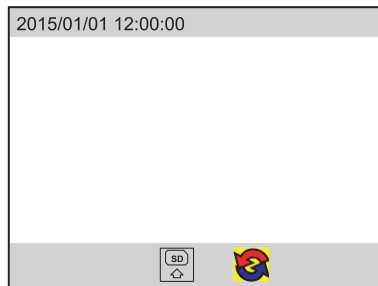
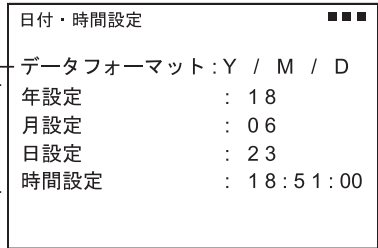

[録画機モード]

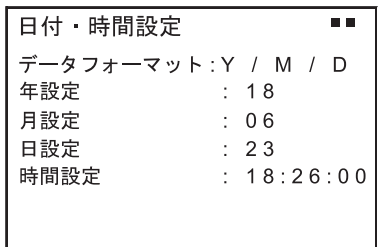
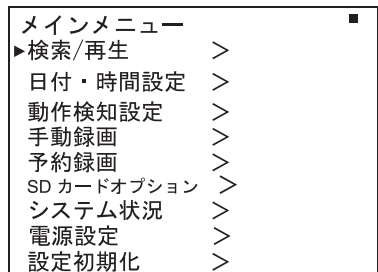

録画機モード

(8) [▲] [▼]ボタンでカーソルを[時間設定]の時間に移動します。

[▶▶]ボタンを押して18にします。

(9) [▼]ボタンを押してカーソルを分に移動します。 【日付・時間表示位置】

[▶▶]ボタンを押して26にします。

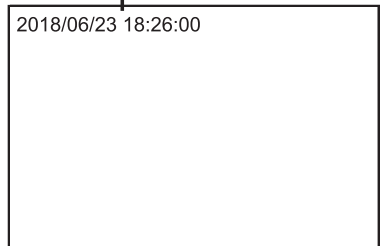

(10) 設定が完了したら[↵/■]ボタンを押してメインメニューに戻ります。
(変更完了)

(11) [↵/■]ボタンを押してメインメニューを終了します。

(12) 画面上部の日付・時間が入力した日付・時間になっている事を確認してください。

③ 動作検知設定

動作検知録画の検知エリアと検知感度を設定することができます。

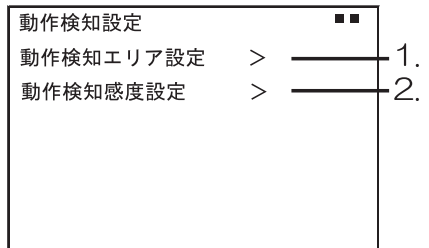

1. 動作検知範囲設定

- 設定ポイント（枠）：
画面全体で192箇所の設定ポイント（枠）があります。
- 動作検知範囲：
検知範囲に選択されているポイント（枠）は【赤】で表示されます。
非動作検知範囲は通常表示されます。
- カーソル：四角い黒枠で表示されます。
- カーソル操作：[▲ / ▼ / ▶▶ / ◀◀] ボタンでカーソルの移動をします。
[録画]ボタンを押すと選択モードの設定の変更ができます。

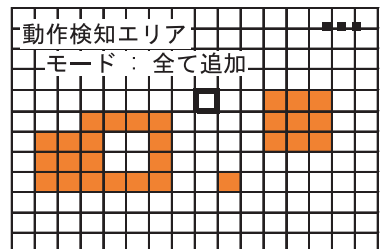

(1) [録画]ボタンを押して、選択モードを選択します。

選択モード	説明
セル編集	選択したポイントを有効 / 無効にする。
ブロック消去	選択したポイントを一括して無効にする。
全て消去	全てのポイントを無効にする。
ブロック追加	選択したポイントを一括して有効にする。
全て追加	全てのポイントを有効にする。

録画機モード

(2)変更したいポイントをカーソルで選択し、[メニュー]ボタンで決定し
変更します。

[ブロック消去]・[ブロック追加]

[メニュー]ボタンを押すとカーソルの色がブルーに変わります。

[▲/▼/▶▶/◀◀]ボタンでカーソルを移動し、一括で変更する範囲を
選択します。範囲を指定し[メニュー]ボタンを押すと変更します。

2. 動作検知感度設定

動作検知の感度を設定することができます。

①モーションエネルギー：現在の画像の動きの
検知状態を表示します。(9段階)
右へ行く程、画像に動きがあることを
表しています。

②動作検知基準値：動作検知の感度を
調整します。

9段階 1(高感度)～9(低感度)

カーソルを項目に合わせ [▶▶]ボタンで設定を変更します。

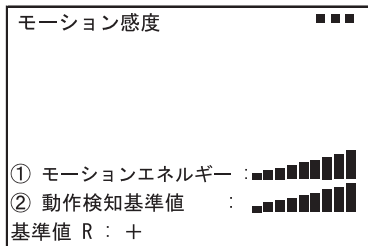

④手動録画

①映像サイズ：

手動録画時の映像サイズを設定します。

1920×1080/1280×720/640×480

②フレームレイト：

手動録画時のコマ数/1秒間を設定します。

01/02/04/10/15/20/25/30 fps

※選択する映像サイズにより設定できる
フレームレイトが異なります。

③画質：

手動録画時の画質を設定します。

HIGH(高画質) : 900bps

NORMAL(中画質) : 450bps

BASIC(基本画質) : 300bps

カーソルを各項目に合わせ [▶▶]ボタンで設定を変更します。

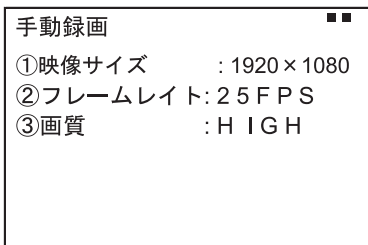

ライブ映像の画面の時に[📹]ボタンを押すと、手動録画が開始します。

※録画中は、カメラ前面の録画LEDランプが点灯します。

(手動録画・動作検知録画・予約録画のいずれの場合でも点灯します)

録画機モード

⑤予約録画

①現在の設定

- 動作検知録画の現在の設定が表示されます。
- 予約録画の現在の設定が表示されます。

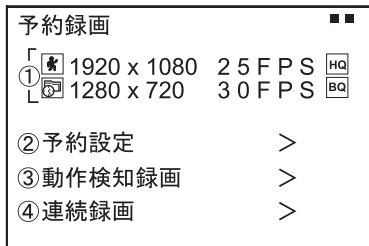

②予約設定

① 予約録画設定：

時間帯ごとに、動作検知録画・連続録画を設定することができます。

⇒ON（予約録画設定をする）

⇒OFF（予約録画設定をしない）

② 00-23（0時～23時）まで1時間単位で予約録画設定ができます。

カーソルを項目に合わせ[▶▶]ボタンで設定を変更します。

：全て ：動作検知録画 ：予約録画 ：予約録画しない

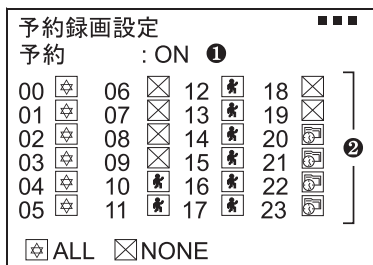

③動作検知録画

各項目にカーソルを合わせ [▶▶]ボタンで設定を変更します。

①映像サイズ：

動作検知録画時の映像サイズを設定します。

②フレームレート：

動作検知録画時のコマ数 / 1秒間を設定します。

③画質：

動作検知録画時の画質を設定します。

④間隔：

動作検知してからの録画秒数を設定します。
05～90秒（設定間隔は5秒）で設定ができます。

⑤プレ録画：

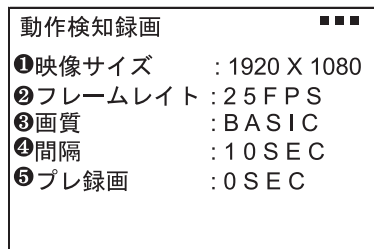

動作検知の0～10秒前から遡って録画設定ができます。
0～10秒の間隔で設定ができます。

※プレ録画の録画ファイルは、検索再生の画面で でアイコン表示されます。



録画機モード

④連続録画

予約設定で  : 全て と  : 予約録画 を選択した時間帯の、以下設定をすることができます。

各項目にカーソルを合わせ [▶▶] ボタンで設定を変更します。

①映像サイズ：

連続録画時の映像サイズを設定します。

②フレームレート：連続録画時のコマ数 / 1秒間を設定します。

③画質：連続録画時の画質を設定します。

連続録画

- ①映像サイズ : 1920 X 1080
- ②フレームレート : 25 FPS
- ③画質 : NORMAL

【録画時間の目安】

各録画方法で可能な録画時間は以下の表をご参照ください。

カメラの撮影内容や時間帯によって録画時間は増減しますので表中の時間は目安としてください。

※以下表は、SDカード：256GBを使用した場合の録画時間の目安になります。

録画解像度	フレームレート	画質	録画時間
1920 x 1080	25fps	HIGH	100時間
		NORMAL	180時間
		BASIC	250時間
	10fps	HIGH	250時間
		NORMAL	450時間
		BASIC	625時間
1280 x 720	30fps	HIGH	200時間
		NORMAL	360時間
		BASIC	500時間
	10fps	HIGH	700時間
		NORMAL	1,260時間
		BASIC	1,750時間
640 x 480	30fps	HIGH	500時間
		NORMAL	900時間
		BASIC	1,250時間
	10fps	HIGH	1,200時間
		NORMAL	2,160時間
		BASIC	3,000時間

録画機モード

⑥SDカードオプション

- ①ディスク容量：
挿入されているSDカードの容量を
表示します。
- ②ディスク残り容量：
挿入されているSDカードの空き容量を
表示します。
- ③最大ファイルサイズ：
録画データのファイルサイズを設定します。
3 / 10 / 20 / 50 / 100 MB
設定した容量を超えた場合は新たなファイルを作成して録画します。

- ④カードフル：
録画ファイルの上書きを設定できます。
上書き：SDカードの空き容量が少なくなった時に、自動的に日付の
古いデータを削除しながら新しいデータを記録する機能です。
停止：SDカードの空き容量がなくなった時、録画が停止します。

※録画がストップしないように「上書き」をお勧めいたします。

- ⑤フォーマット：
挿入されているSDカードを初期化（フォーマット）します。
SDカード内の全てのデータを消去し、新しいフォルダ(DVH264)を
作成します。

SDカードオプション	
①ディスク容量	: 962 MB
②ディスク残り容量	: 3 MB
③最大ファイルサイズ	: 50 MB
④カードフル	: 上書き
⑤フォーマット	>

64GB・128GB・256GBのSDカード使用時の注意点

SDカードのフォーマットは本機専用フォーマットが必要です。
必ず本機でフォーマットしてください。
パソコンでフォーマットしたSDカードは使用できません。

【フォーマットの手順】 ※64GB以上のSDカードを挿入すると自動的にフォーマット画面が表示されます。

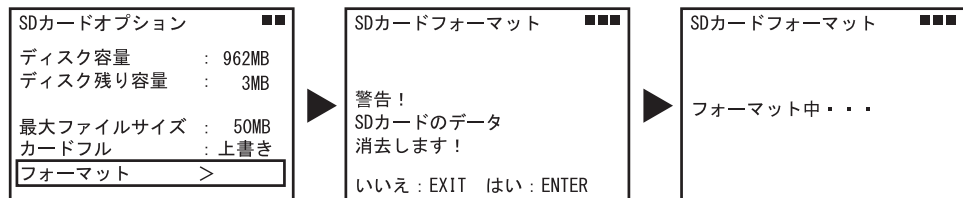

SDカードオプションから
フォーマットを選択します。

確認画面が表示されたら
「はい」を選択します。

フォーマットが開始すると
「フォーマット中...」と表示され、
フォーマットが完了すると
元のメニュー画面に戻ります。

録画機モード

⑦システム状況

現在のソフトウェアバージョンと各録画方法の設定内容を表示します。

①バージョン：ソフトウェアのバージョン

②SDカード録画上書き設定状態：
[上書き/停止]を表示します。

③各録画方法：

[]手動 / []動作検知 / []予約録画]の映像サイズとフレームレートと画質を表示します。

[]ボタンを押すとメインメニューに戻ります。

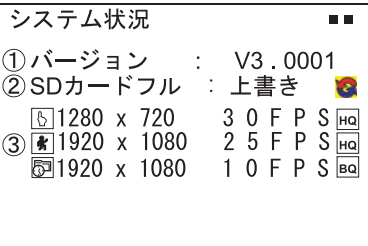

⑧電源設定

①言語

メニューの表示言語を設定します。
日本語 / ENGLISH

②コンポジット

AV出力のテレビ方式を選択します。
NTSC / PAL

※日本国内でのご使用はNTSC方式になります。

PALにすると映像が乱れますのでNTSCの状態でご使用ください。

③アラーム入力

※当メニューはサポートしておりません。
N.C.の状態でご使用ください。

④パスワード 初期設定 (0000)

パソコンで映像再生する際のパスワードを設定します。 (⑤例)

⑤反転

カメラの映像を反転できます。(上下180°) OFF / ON



⑨設定初期化

各設定を一括して工場出荷時の設定に戻します。(設定の初期化)

初期化する場合は、[メニュー]を押すと初期化が実行されます。

初期化せずメインメニューに戻る場合は []ボタンを押して下さい。

※設定初期化をしても日付・時間は初期化されません。

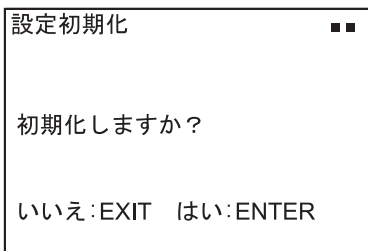

カメラモード

カメラモードではカメラの詳細設定を行うことができます。

[カメラモード]

【メインメニューの表示】

1. 画面表示が[カメラモード]になっているか確認して下さい。
[録画機モード]になっている場合は、[OSD]ボタンを押して[カメラモード]にして下さい。
2. [メニュー ]ボタンを押してください。
カメラモードのメインメニューが表示されます。

カメラの映像の以外は何も表示されません。

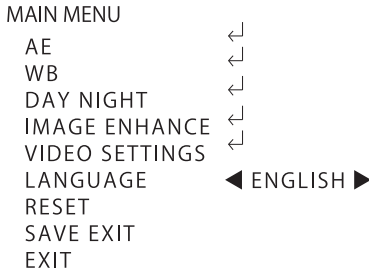

MAIN MENU
AE ◀
WB ◀
DAY NIGHT ◀
IMAGE ENHANCE ◀
VIDEO SETTINGS ◀
LANGUAGE ◀ ENGLISH ▶
RESET
SAVE EXIT
EXIT

1. AE 露光（明るさ）を設定します。
2. WB ホワイトバランスを設定します。
3. DAY&NIGHT カラー／白黒の閾値を設定します。
4. IMAGE ENHANCE 映像の色味やノイズの設定をします。
5. VIDEO SETTINGS 映像信号／規格／WDRの設定をします。
6. LANGUAGE※ 使用言語を選択します。
7. RESET 設定をリセットします。
8. SAVE EXIT 設定を保存しメニューを終了します。
9. EXIT メニューを終了します。

※初期値は「ENGLISH」になっています。

「LANGUAGE」で「日本語」を選択肢しご使用ください。

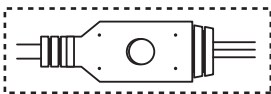

カメラケーブルについているOSD操作スイッチでも操作できます。(P.7参照)

【カメラモードの設定初期化方法】

1. 「EXIT」にカーソルを移動
2. [▼]ボタンで「RESET」を選択
3. [メニュー]ボタンを押すと初期化が実行されます。

カメラモード

MAIN MENU					
AE	BRIGHTNESS	1 - 30			
	EXPOSURE MODE	BLC	DLC	1 - 7	
		GLOBE			
	ADVANCED	SHUTTER CTRL	AUTO		
			MANUAL	SHUTTER 1/30 - 1/10000	
		GAIN CTRL	AUTO		
			MANUAL	ANALOG GAIN	1 - 16
		DIGITAL GAIN	1 - 15		
RETURN					
RETURN					
WB	MODE	ATW			
		MWB	RGAIN	0 - 32	
			BGAIN	0 - 32	
	RETURN				
DAY NIGHT	MODE	AUTO			
		COLOR			
		BW			
		EXT			
	RETURN				
IMAGE ENHANCE	CONTRAST	AUTO			
		MANUAL	VALUE	0 - 40	
	SHARPNESS	AUTO			
		MANUAL	VALUE	0 - 16	
	COLOR GAIN	AUTO			
		MANUAL	VALUE	0 - 30	
	3DNR	AUTO			
MANUAL		VALUE	0 - 30		
RETURN					
VIDEO SETTINGS	VIDEO STANDARD	NTSC			
		PAL			
	HD FORMATE	AHD			
		CVI			
		CVBS			
		TVI			
	WDR	OPEN			
		CLOSE			
		EXT			
	RETURN				
LANGUAGE	ENG / JPN / CHI1.2 / RUS / ESP / ITA / FRA / POL / PRT				
RESET					
SAVE EXIT					
EXIT					

パソコンで再生する

SDカードに記録されたデータはパソコン上でも再生することができます。映像の再生には、以下の要件を満たすパソコンとアプリケーションが必要です。

パソコンで再生する際のシステム要件

- OS : Windows Vista以降
- アプリケーション : 最新のWindows Media Player
- その他 : SDカードが読み取れること
CD-ROMが読み取れること
(録画ファイルにパスワードを設定した場合は
CD-ROM内の専用アプリケーション『FileLister』での
操作・再生が必要になります)

【パスワードを設定していない場合（初期設定0000のまま）】

1. SDカードをパソコンで読み込みます。
2. SDカードのディレクトリを開き、再生したいファイルを
Windows Media Playerなどの対応アプリケーションで再生してください。

【パスワードを設定している場合】

1. SDカードをパソコンで読み込みます。
2. 付属のCD-ROMをパソコンで読み込みます。
3. CD-ROMのディレクトリを開き、
お使いのパソコンに対応する
アプリケーションを開きます。

- お使いのパソコンが32bitの場合
『FileLister32.exe』を起動してください。
- お使いのパソコンが64bitの場合
『FileLister64.exe』を起動してください。

4. 『FileLister』が起動したら、
『FileLister』内のSDカードの
ディレクトリを開きます。
5. 再生したいファイルを選択し、右下の
[PLAY]を押下すると、パスワード入力
画面が表示されます。

FileLister画面

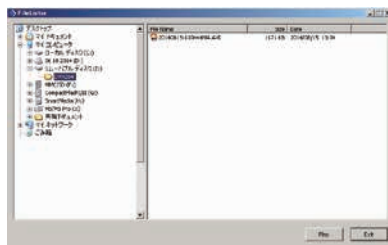

パスワード入力画面

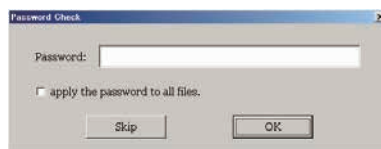

6. 設定したパスワードを入力し、[OK]を
押下するとファイルの再生が開始します。『apply the password to all files』の
左側にチェックをつけて[OK]を押下すると、SDカード内の全ての
ファイルに入力したパスワードが適用されます。(パスワード入力の省略)
[Skip]を押下するとファイル選択画面に戻ります。

パソコンで再生する

ファイルの階層について

SDカード内のファイル階層は、
DVH264 > 録画ファイル（日付-録画開始時間・秒・録画方法.AVI）
となります。

ファイル形式について

本機で記録された録画データはAVI形式になります。
映像の再生には、Windows Media Player、又はAVI形式に対応する
汎用の録画再生プレーヤーが必要になります。

仕様

センサー	1/3 インチ Sony CMOS
レンズ	2.8 ～ 12mm
有効画素数	約 200 万画素
音声出力	なし
映像出力端子	BNC
映像出力解像度	720 x 480
画角（視野角）	水平 50°～95° / 垂直 25°～55°
可視光撮影照度	0.03lux 以上
夜間撮影距離	約30m
最大録画フレーム	1920 x 1080 / 25fps 1280 x 720 / 30fps 640 x 480 / 30fps
記録フォーマット	H.264 AVIファイル
画質	HIGH : 900bps NORMAL : 450bps BASIC : 300bps
記録媒体	SDカード 最大 256GB Class10以上推奨
録画解像度	1920 x 1080 / 1280 x 720 / 640 x 480
録画方法	動体検知録画 / 手動録画 / 予約録画
筐体材質	アルミ合金
保護等級	IP66相当 ※カメラブラケット部分・取付結合部分は、別途防水施工・措置が必要です。
動作温度範囲	-10℃ ～ 50℃
電源電圧	12V / 0.5A
最大消費電流	6W
寸法	カメラ本体：133φ x 100.3mm
質量	カメラ本体（ケーブル含む）：約590g

外形寸法図

【カメラ側面部】

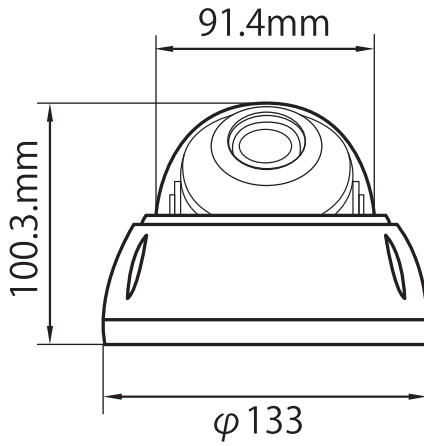

【カメラ底面部】

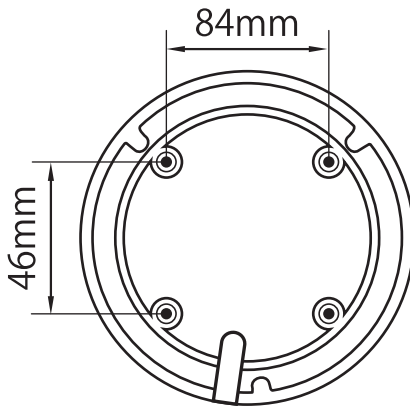

MEMO

MEMO

MEMO

保証書

この保証書は、取扱説明書に基づいた正常な使用状態で異常・故障が発生した場合、保証書の記載内容にて無償修理を行うことをお約束するものです。

お買い上げの際に、販売店印、ご購入日が記入されていることを確認してください。本書は再発行いたしませんので、大切に保管してください。

製品名：ASD-03	販売店(店名・住所・電話番号)
保証期間：お買い上げ日より1年間	
ご購入日： 年 月 日	
お名前：	印
ご住所：〒	
電話番号： ()	

無償修理規定

1. 取扱説明書の注意書きに従った正常な使用状態で異常・故障が発生した場合は、上記の期間無償修理いたします。
2. 無償修理を受ける場合は、お買い上げの販売店もしくは当社へお申し付けください。
3. 保証対象は、当製品のみを保証対象機種とさせていただきます。ネジ・電池等の消耗品は初期不良を除き無償保証の対象外となります。オプション・追加機器は各々の機器の保証規定に準じます。
4. ご贈答品などで本保証書に記入の販売店で無償修理をお受けにならない場合には、当社へご相談ください。
5. 保証期間内でも次の場合には有償修理になります。
 - ◇使用上の不注意、過失による不具合及び不当な修理や改造による故障及び損傷
 - ◇火災、地震、水害、落雷、そのほかの天災地変、公害やガス害、塩害、異常電圧による故障及び損傷
 - ◇指定外の電源（電圧）による故障及び損傷
 - ◇本書のご提示がない場合
 - ◇本書にお買い上げ日、販売店名の記入がない場合、あるいは字句を書き換えられた場合
 - ◇製品に異常が認められない場合
6. 本書は日本国内においてのみ有効です。

※本書は上記に明示した期間・条件のもとにおいて無償修理をお約束するものです。従って本書によってお客様の法律上の権利を制限するものではありません。保証期間後の修理についてご不明の場合はお買い上げの販売店もしくは当社へお問い合わせください。

□本製品の使用に起因する損害や逸失利益の請求などにつきましては、上記にかかわらず当社はいかなる責任も負いかねますので、予めご了承ください。

□本製品は、日本国内でのみ使用されることを前提に設計・製造されています。日本国外で使用した場合の運用結果につきましては、当社はいかなる責任も負いかねますので、予めご了承ください。

□本書に記載された仕様・デザイン・そのほかの内容については、改良のため予告なしに変更することがあります。

〒 252-0231

株式会社 キャロットシステムズ
(オルタプラスサポートセンター)

神奈川県相模原市中央区相模原 4-7-10 エス・プラザビル 1F
TEL 042-775-2266 FAX 042-750-0005

修理品等をご送付される際は上記の住所までご送付ください。