



ABS樹脂脚 (Bタイプ) 使用例



スチールT型脚 (Cタイプ) 使用例

ABS樹脂脚 (Bタイプ)

セット例

(単位: mm)

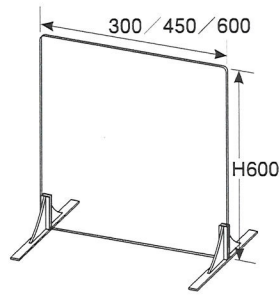
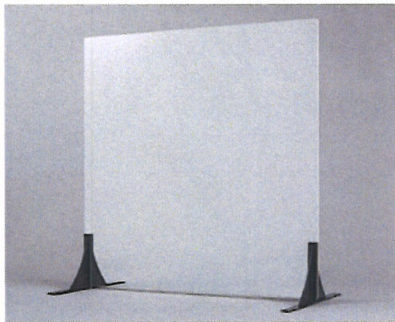

パーティション用樹脂脚 (黒塗)
E110-305-50 1本

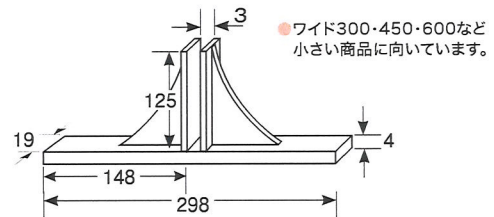

スチールT型脚 (Cタイプ)

セット例

(単位: mm)

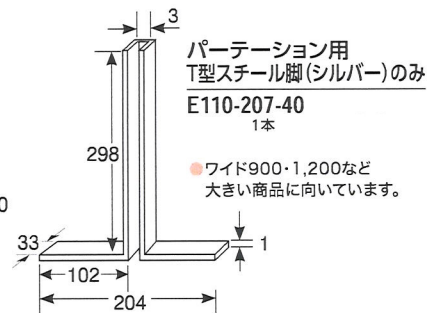
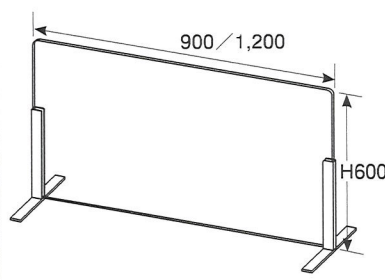
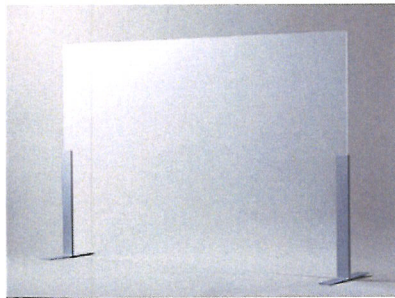

スチール脚 (Dタイプ) (ネジ式タイプ) 止めネジ付

セット例

(単位: mm)

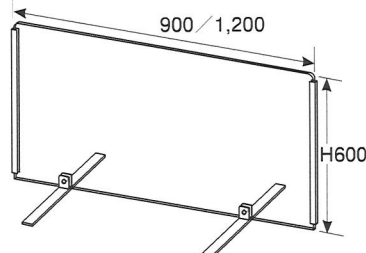
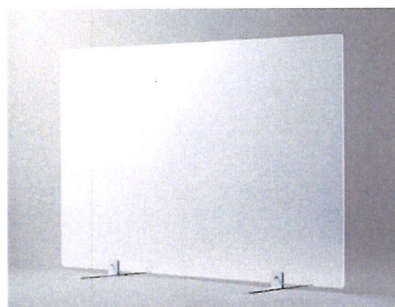

パーティション用ネジ式スチール脚 (白) のみ
E110-206-60 1本

●ワイド900・1,200など大きい商品に向いています。

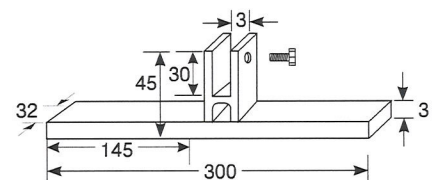

※下隙間が約15mmできます。