

# ピーコックステンレスホットプレート(家庭用)保証書

品番	WDV-10S		
お買い上げ日	年 月 日	保証期間	お買い上げ日より 本体 1 年
お客様	お名前	様 電話： ( )	
	ご住所	〒	
販売店	店名	電話： ( )	
	住所	〒	

本書は、本書記載内容で無料修理を行うことをお約束するものです。お買い上げの日から上記期間中に故障が発生した場合は、本書をご提示のうえ、お買い上げの販売店に修理をご依頼ください。

**ピーコック魔法瓶工業株式会社**  
〒553-0002 大阪市福島区鷺洲5丁目12番20号 TEL(06)6453-9489

〈無料修理規定〉

- |  |   |
|--|---|
| <ol style="list-style-type: none"> <li>取扱説明書、本体貼付ラベル等の注意書に従った正常な使用状態で故障した場合には、お買い上げ販売店で無料修理致します。</li> <li>保証期間内に故障して無料修理を受ける場合には、商品と本書をご持参・ご提示のうえ、お買い上げ販売店に依頼してください。</li> <li>ご転居の場合は事前にお買い上げ販売店にご相談ください。</li> <li>ご贈答品等で本保証書に記入してあるお買い上げ販売店に修理をご依頼できない場合には、下記のピーコック魔法瓶工業株式会社のお客様相談窓口へご相談ください。</li> <li>保証期間内でも次の場合には有料修理になります。</li> </ol> | <ol style="list-style-type: none"> <li>(イ) 使用上の誤り及び不当な修理や改造による故障及び損傷。</li> <li>(ロ) 落下等による故障及び損傷。</li> <li>(ハ) 火災、地震、水害、落雷、その他の天災地変、公害や異常電圧による故障及び損傷。</li> <li>(ニ) 一般家庭用以外(例えば、業務用の長時間使用、車両、船舶への搭載)に使用された場合の故障及び損傷。</li> <li>(ホ) 本書の提示がない場合。</li> <li>(ヘ) 本書にお買い上げ年月日、お客様名、販売店名の記入のない場合、あるいは字句を書き替えられた場合。</li> <li>6.本書は日本国内においてのみ有効です。</li> <li>7.本書は再発行致しませんので紛失しないよう大切に保存してください。</li> </ol> |
|--|---|

修理メモ

※お客様にご記入いただいた個人情報、保証期間内の無料修理対応及びその後の安全点検活動のために利用させていただきます。ご了承ください。

※この保証書は本書に表示した期間、条件のもとにおいて無料修理をお約束するものです。従ってこの保証書によってお客様の法律上の権利を制限するものではありませんので、保証期間経過後の修理等についてご不明の場合は、お買い上げの販売店又は、下記のピーコック魔法瓶工業株式会社のお客様相談窓口へご相談ください。

※保証期間経過後の修理、補修用性能部品の保有期間について詳しくは「保証・サービスについて」をご覧ください。

 愛情点検	<b>長年ご使用のホットプレートの点検を!</b>	<b>こんな症状ありませんか</b> <ul style="list-style-type: none"> <li>●差し込みプラグ・コードが異常に熱い。</li> <li>●コードを折り曲げると通電したりしなかったりする。</li> <li>●製品に触れるとビリビリと電気を感ずる。</li> <li>●その他の異常・故障がある。</li> </ul>	<b>ご使用中止</b> 差し込みプラグを抜き、故障や事故の防止のため、必ず販売店に点検(有料)をご相談ください。

## お客様相談窓口

**0570-094891**  
市内通話料金でご利用いただけます。

- 受付時間 9:00~12:00 13:00~17:00  
月曜日~金曜日(祝日・弊社休業日を除く)
- ナビダイヤルがご利用できない場合 06-6453-9489
- FAXでのお問い合わせ FAX番号 06-6453-9589  
製品の型名(品番)・お問い合わせ内容と、お客様のお名前・ご住所・電話番号・FAX番号を記入のうえ、お問い合わせください。



**ピーコック魔法瓶工業株式会社**

本社 〒553-0002 大阪市福島区鷺洲5丁目12番20号

# Peacock

## ステンレスホットプレート (家庭用)

### 取扱説明書

保証書付き

品番  
**WDV-10S**

Mr. **Steak House**  
STAINLESS HOT PLATE



### もくじ

ご使用前に / 安全上のご注意	1 ~ 3
各部のなまえとはたらき	4
ご使用方法	5 ~ 6
設定温度の目安 / ご使用後	7
お手入れの方法	8
故障かな? と思ったら	9
消耗部品の交換・ご購入について	9
保証・サービスについて	10
仕様	10
保証書	11



このたびは、ピーコックステンレスホットプレートをお買い上げいただきまして、まことにありがとうございます。ご使用前にこの取扱説明書を必ずお読みのうえ、正しくお使いください。

後々のため、この説明書を大切に保管してください。①









# ご使用前に／安全上のご注意







○製品やこの取扱説明書に示した注意事項は、製品を安全に正しくお使いいただき、あなたや他の人々への危害や損害を未然に防止するためのものです。  
 注意事項を、「警告」「注意」の2つに区分しています。いずれも安全に関する重要な内容ですので、必ず守ってください。

 <b>警告</b>	 <b>注意</b>
人が死亡または重傷を負う可能性が想定される内容	人が傷害を負う可能性または物的損害の発生が想定される内容

絵表示の例		
		
<b>△記号は、警告・注意を促す内容があることを告げるものです。</b> 図の中には具体的な注意内容（上図の場合は感電注意）が描かれています。	<b>○記号は、禁止の行為であることを告げるものです。</b> 図の中には具体的な禁止内容（上図の場合は分解禁止）が描かれています。	<b>●記号は、行為を強制したり指示したりする内容を告げるものです。</b> 図の中には具体的な指示内容（上図の場合は差し込みプラグをコンセントから抜く）が描かれています。
○お読みになった後は、お使いになる方がいつでも見られるところに必ず保管してください。		

 <b>警告</b>	
 <b>禁止</b>	 <b>禁止</b>
<b>子供だけで使わせたり、幼児の手の届くところで使わない。</b> やけど・感電・けがをするおそれがあります。	<b>温度調節器や差し込みプラグをなめさせない。</b> 乳幼児が誤ってなめないよう注意する。感電やけがの原因になります。
 <b>禁止</b>	 <b>注意</b>
<b>温度調節器にピン等の金属片やごみを付着させない。</b> 感電・ショート・発火の原因になります。	<b>差し込みプラグの刃（先端）および刃の取付面にほこりが付着している場合は、よくふく。</b> 火災の原因になります。
 <b>注意</b>	 <b>注意</b>
<b>使用中、差し込みプラグ・電源コードが異常に熱くなる時は、直ちに使用を中止する。</b> ショートや発火の原因になります。	<b>定格15A以上のコンセントを単独で使う。</b> 他の器具と併用すると分岐コンセント部が異常発熱して発火することがあります。
 <b>注意</b>	 <b>ぬれ手禁止</b>
<b>差し込みプラグはコンセントの奥までしっかり差し込む。</b> 感電・ショート・発煙・発火の原因になります。	<b>ぬれた手で差し込みプラグを抜き差ししない。</b> 感電やけがをするおそれがあります。

 <b>警告</b>	
 <b>禁止</b>	 <b>禁止</b>
<b>電源コードや差し込みプラグが傷んだり、コンセントの差し込みがゆるいときは使用しない。</b> 感電・ショート・発火の原因になります。	<b>電源コードを傷つけたり、無理に曲げたり、引張ったり、ねじったり、たばねたり、高温部に近づけたり、重い物を載せたり、挟み込んだり、加工したりしない。</b> 電源コードが破損し、火災・感電の原因になります。
 <b>注意</b>	
<b>必ず緩衝材をすべて取りのぞいて使用する。</b> 火災の原因になります。	
 <b>禁止</b>	 <b>禁止</b>
<b>あげもの調理はしない。</b> 火災の原因になります。	<b>交流100V以外では使用しない。</b> 火災・感電の原因になります。
 <b>水ぬれ注意</b>	 <b>分解禁止</b>
<b>水につけたり、水をかけたりしない。本体を丸洗いしたり、本体内部や底部に水を入れたりしない。</b> 感電・ショート・発火の原因になります。	<b>改造はしない。また修理技術者以外の方は、分解したり修理をしない。</b> 火災・感電・けがの原因となります。修理はお買い上げの販売店にご相談ください。

 <b>注意</b>	
 <b>禁止</b>	 <b>禁止</b>
<b>不安定な場所や熱に弱いテーブル、敷物の上、カーテンなど可燃物の近くでは使用しない。</b> 火災やテーブル、敷物の変色・変形の原因になります。	<b>壁や家具の近くでは使わない。</b> 蒸気または熱で壁や家具を傷め、変色、変形の原因になります。
 <b>禁止</b>	 <b>禁止</b>
<b>新聞紙など、本体裏側（本体ガード）の通気穴をふさぐようなものの上では使用しない。またじゅうたん・座ぶとん・たたみ・ビニールシートなど、熱に弱いところやホットカーペットの上では使用しない。</b> 火災、床面の焦げ、本体の変形などの原因になります。	<b>ヒーターセット・プレートが本体ガードにセットされていないと、温度調節器が差し込めないしくみになっているため無理に差し込まない。</b> 故障の原因になります。
 <b>禁止</b>	 <b>禁止</b>
<b>この製品専用の温度調節器以外は使用しない。温度調節器を他の機器に転用しない。</b> 故障、発火のおそれがあります。	<b>調理以外の目的で使用しない。</b> 火災の原因になります。

# ご使用前に／安全上のご注意

⚠ 注意	
<p><b>禁止</b> 缶詰や瓶詰めなどを直接加熱しない。</p> <p>破裂したり、赤熱してやけどやけがをすることがあります。</p>	<p><b>禁止</b> 使用中は本体から離れない。</p> <p>調理物の発火の原因になります。</p>
<p><b>接触禁止</b> 使用中や使用後しばらくは高温部に触れない。</p> <p>やけどの原因になります。</p>	<p><b>プラグを抜く</b> 使用時以外は、差し込みプラグをコンセントから抜く。</p> <p>けがややけど、絶縁劣化による感電・漏電火災の原因になります。</p>
<p><b>!</b> 差し込みプラグを抜くときは、電源コードを持たずに必ず先端のプラグ部を持って引き抜く。</p> <p>感電やショートして発火することがあります。</p>	<p><b>!</b> お手入れは冷えてから行う。</p> <p>高温部に触れ、やけどのおそれがあります。</p>

<p><b>●取り扱いがていねいに行う。</b></p> <p>故障、破損の原因になります。</p>	<p><b>●遮熱板が汚れたままで使用しない。</b></p> <p>故障、変形の原因になります。使用にともない、表面が少し黄色くなることがありますが、支障なくお使いいただけます。</p>
--	--

<p><b>●プレートの取り扱いには次のことを必ず守る。</b></p> <ul style="list-style-type: none"> <li>● 金属製のナイフやフォーク、ターナーなど鋭利なものを使用するときは必要以上に強く押し付けない。</li> <li>● 長時間の空焼きはしない。またプレートを直火やIH調理器の上に載せない。</li> <li>● プレートの表面および裏面に汚れが残ったまま放置しない。</li> <li>● お手入れはステンレスに使えるみがき粉、たわしをご使用ください。</li> <li>● 酸（酢）や塩分（ソース・しょうゆ・塩）などは腐食の原因になります。また付着物により焼きむらができ調理物の風味をそこないます。必ずきれいにお手入れしてください。</li> </ul> <p style="text-align: center;">ナイフやターナーのご使用時やお手入れ時に傷がつくことがありますが、性能や衛生上の支障はありません。強い力をかけすぎると深く傷ついてしまうことがあります。</p>
---

<p><b>●温度調節器の取り扱いには次のことを必ず守る。</b></p> <ul style="list-style-type: none"> <li>● 専用のものを使用する。</li> <li>● 感熱棒や差し込み口の汚れは、必ずふき取って使用する。</li> <li>● ぶつける、落とす、抜き差しのときに上下にこじるなど、乱暴に扱わない。</li> <li>● 絶対に分解しない。</li> <li>● 使用後は、ヒーターセットから必ず取りはずす。</li> <li>● 他の機器に転用しない。</li> </ul>
---

お願い

# 各部のなまえとはたらき

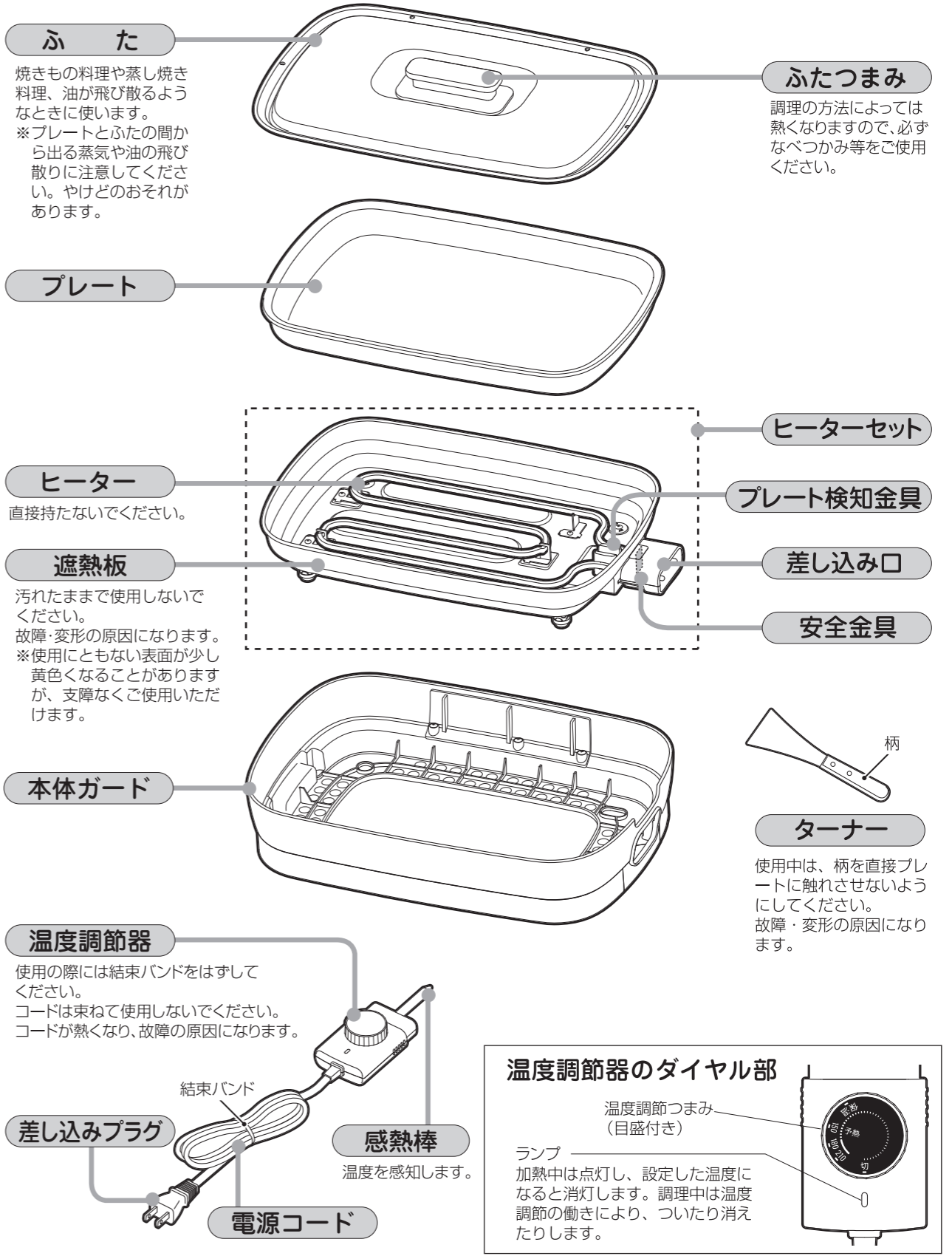

# ご使用方法

お使いになる前に、梱包緩衝材及びくす等を取り除きプレート・ふたを洗浄し十分に乾燥させてください。

## 1 準備する

### ① ヒーターセットを本体ガードに取りつける。

●差し込み口を本体ガードに合わせて取りつめます。

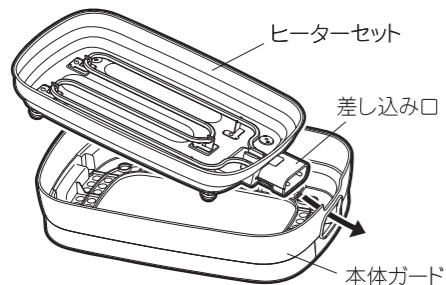

●ヒーターセットの脚4カ所を本体ガードのガイド部に確実にセットします。

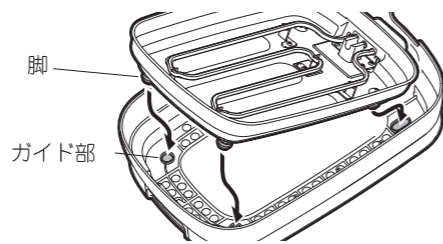

#### 安全金具

本体ガードにヒーターセットが確実に取りつくと安全金具が開くしくみになっています。

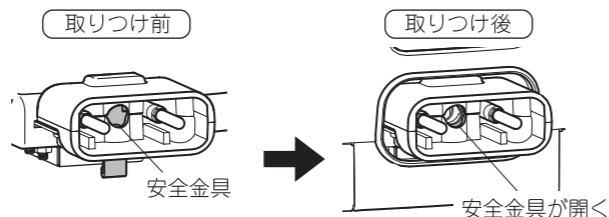

### ⚠ 注意

●確実にセットしないと、本体ガードが熱変形したり、故障の原因になります。

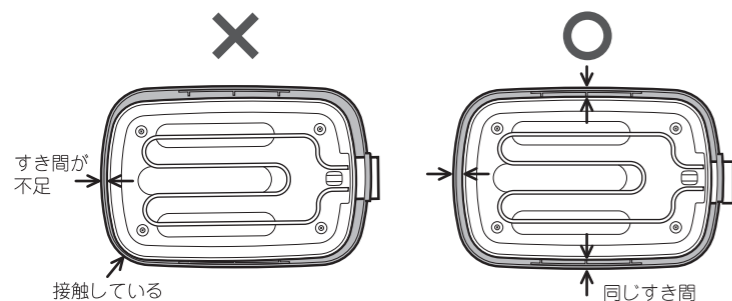

すき間にかたよりがあったり、接触している場合は正しくセットされていません。ヒーターセットの脚4カ所が確実にセットされていると、ほぼ同じすき間になります。

### ② プレートを置く。

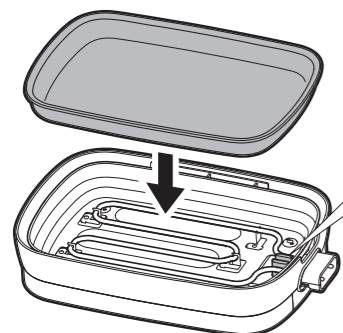

#### プレート検知金具

プレートを置くとプレート検知金具が下がり温度調節器が差し込めるようになります。

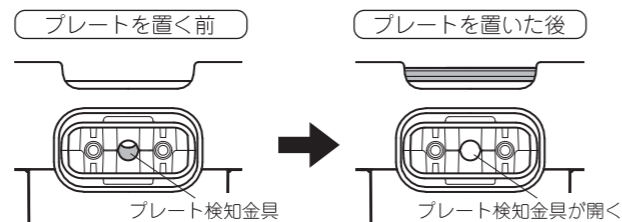

## 2 温度調節器を差し込む

### ① 「切」とランプの 0 の位置を合わせる。② 温度調節器を差し込み口の根元まで確実に差し込む。

※差し込みが不十分な場合、異常発熱による事故や故障の原因になります。

### ③ 差し込みプラグをコンセントに差し込む

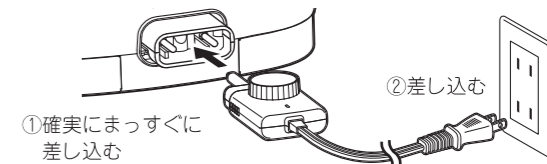

## 3 予熱・調理する

### ① 予熱目盛(150)をランプ 0 の位置に合わせる。

- ・ランプが点灯し、通電を始めます。
- ・約7分～10分するとランプが消え予熱完了です。(室温などにより時間が変わります)

初めてご使用になるときは、においや煙が出ることがありますが、故障ではありません。ご使用とともになくなります。

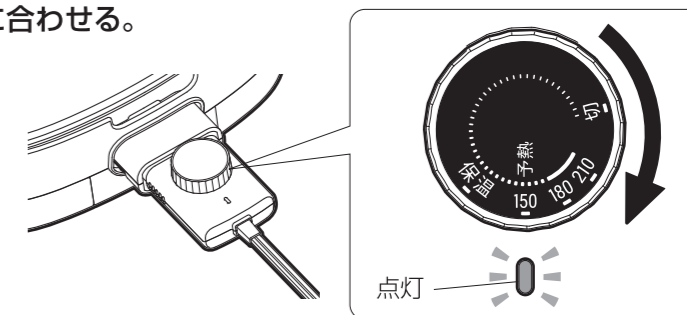

### ② 目盛(180～210)をランプ 0 の位置に合わせ、プレートに油をひき、調理を始める。

●調理面全面に油をひいてください。

焦げつきを防ぐため、調理をする前に必ず予熱をして油をひいてください。

#### 調理中のランプと音について

- 温度調節の動きにより、ランプがついたり消えたりします。
- 使用中キシミ音のすることがありますが、故障ではありません。(ヒーターの熱膨張によるものです)

#### 焦げつきを防ぐために

- 調理をする前に必ず予熱をして油をひいてください。
- 材料のカスなどを取り除きながら、調理をしてください。

#### 保温したいとき

- 目盛の「保温」とランプを合わせてください。

#### ふたをすると…

- ふたをしなくてはいけません。プレートの表面温度が30～40℃高くなります。焼きもの料理や蒸し焼き料理の出来上がりが早くなり、やわらかく仕上がります。

#### ふたを取るときは…

- 調理の方法によっては熱くなりますので、必ずなべつかみ等をご使用ください。
- プレートとふたの間から出る蒸気や油の飛び散りに注意してください。やけどのおそれがあります。

### ⚠ 注意

- プレートやヒーター、遮熱板に水滴や異物等がついているときは取り除く。焦げつきや火災の原因になります。
- 感熱棒に異物がついているときは取り除く。合わせた温度にならなかったり、故障の原因になります。
- 感熱棒は、必ずプレートをセットした後、確実にいっぱいまで差し込む。差し込みが不十分な場合、異常発熱による事故や故障の原因になります。
- 調理中にプレートをはずさない。やけどのおそれがあります。

# 設定温度の目安

調理例	目盛
ステーキ・ハンバーグ 焼肉・鉄板焼き	180~210
保温するとき	保温

※目盛はふたをしていないときのプレート表面温度の目安です。  
 ※食材の種類や大きさ、お好みの焼き加減などにより温度調節してください。

# ご使用後

①プレートが熱いうちによく水を含ませた布やキッチンペーパーなどを使って汚れをふき取る。

- ※やけどのおそれがあるため、必ず付属のターナーや箸などを使用してください。
- ※プレートが冷めている場合は、目盛（150）で加熱してから行ってください。
- ※汚れが落ちにくい場合は、プレート表面をおおう程度の水を入れ、しばらく沸とうさせて汚れをふやかしてから布やキッチンペーパーなどを使ってふき取ってください。
- それでも取れないときは、付属のターナーなどで汚れをこそぎ落としてください。（ターナーの角でプレートを傷つけないよう注意してください）

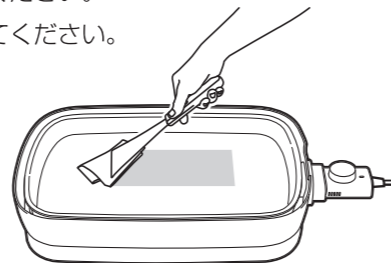

## プレートを長持ちさせるため

- 使用後は残りものを放置せず、焼け焦げや調味料・油などをふき取る。
- ②目盛「切」とランプの 0 の位置を合わせたあと、差し込みプラグを抜く。
- ③プレートや本体などが十分に冷めてから、温度調節器を取りはずす。

- 温度調節器を差し込んだままで、プレートやヒーターセットをはずさない。（故障・破損の原因になります）

## ⚠ 注意

プレート・ヒーター・遮熱板・感熱棒などは、十分冷めるまでさわらない。

（やけどのおそれがあります）

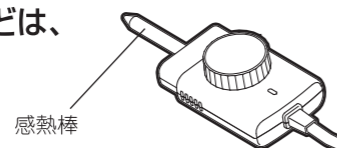

# お手入れの方法

- やけどを防ぐため、必ず差し込みプラグを抜き、本体が冷えてから行う。（冷えるまでの目安：40~50分）
- 食器洗浄機や食器乾燥機は使わない。

## プレート

- ①プレートを本体からはずし、台所用合成洗剤（食器用・調理器具用）を使ってスポンジで洗う。  
 ※頑固な汚れがある場合はナイロンたわしやクレンザーを使用してこすり洗いを行い、最後に台所用合成洗剤でクレンザーを洗い流してください。
- ②乾いた布で水分をふき取り十分に乾燥させる。

## 白い斑点やシミができた場合

このシミは水や食材に含まれるマグネシウムやカルシウムといったミネラル成分などが付着したものです。ぬるま湯に大さじ1杯程度のクエン酸を溶かしたものを注ぎ入れ、2~3時間程度放置したあとスポンジでこすり洗いをしてください。

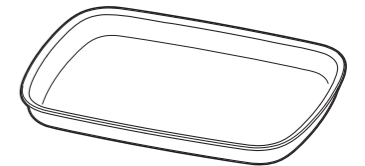

※シンナー類・漂白剤・化学ぞうきん・金属たわしなどは使わない。

## ヒーターセット

- ①遮熱板は、湯で薄めた台所用合成洗剤をやわらかい布に含ませ固く絞り、汚れをふき取る。その後、乾いたやわらかい布で水分をふき取り十分に乾燥させる。
- ②ヒーターは乾いた布でふく。

※遮熱板・ヒーターを水につけたり、水をかけたりしない。

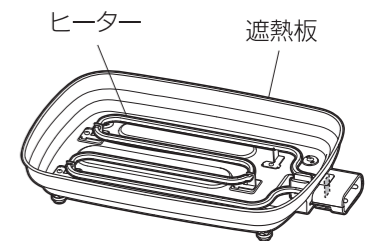

## ふた・本体ガード・ターナー

台所用合成洗剤を薄めた水または湯でスポンジを使って洗い、水ですすぐ。その後、乾いたやわらかい布で水分をふき取り十分に乾燥させる。

※本体ガードのシールや印刷部分は強くこすらない。

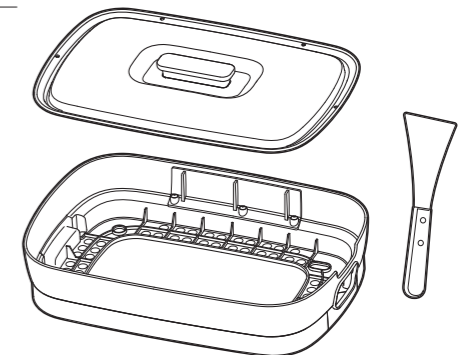

## 温度調節器

乾いた布でふく。

※温度調節器を水につけたり、水をかけたりしない。

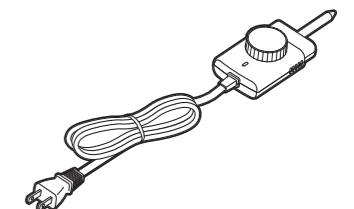

## 故障かな?と思ったら

- 次の項目について点検を行ってください。いずれの場合にもあてはまらない場合は、お買い上げの販売店又は、弊社のお客さま相談窓口にご相談ください。

症状	原因	処置
温度調節器が差し込めない	ヒーターセット・プレートが誤ってセットされていませんか。	正しくセットする。
プレートの温度が上がらない	差し込みプラグ、温度調節器がはずれていませんか。	確実に差し込む。
	温度調節つまみの目盛が「切」の位置になっていませんか。	お好みの調理に合わせて目盛をランプに合わせる。
	プレートががたついたり傾いていませんか。	正しくセットする。
調理物がひどく焦げる	プレート裏面やヒーターに異物が付着していませんか。	取り除く。
	予熱が不十分ではありませんか。	十分に予熱して、油をひく。
調理物がひどく焦げる	プレートが汚れていませんか?	お手入れする。
	ヒーターセットが本体ガードからはずれない	温度調節器を差し込んだままにいませんか。

## 消耗部品の交換・ご購入について

製品型名・色柄・部品の正しい名称をご確認のうえ、下記方法でお求めください。  
(製品型名は製品底面に貼ってあるシールに記載されています。)

- ①ホームページ…………… トップページの交換用部品販売からお求めください。  
(取扱部品が限られておりますが、ご了承ください。)
- ②販売店…………… ピーコック製品を取扱っている販売店でお取り寄せください。
- ③お客さま相談窓口…………… お電話もしくはFAXにてお申込みください。(11ページ)

部品名
WDV型 プレート
WDV型 温度調節器
WDV型 ターナー
WDV型 ふた

※各消耗部品については、各部のなまえの項目をご覧ください。

ホームページアドレス <https://www.the-peacock.co.jp>

## 保証・サービスについて

1. 保証書の内容のご確認と保管のお願い。  
必ず「販売店及びお買い上げ日」をご確認のうえ、お買い上げの販売店から受け取り、内容をよくお読みのうえ、大切に保管してください。
2. 保証期間は、お買い上げ日より1年間です。
3. 修理を依頼される時  
【保証期間中】  
製品に保証書を添えて、お買い上げの販売店へご持参ください。  
保証書の記載内容に基づき修理をさせていただきます。  
【保証期間終了後】  
お買い上げの販売店にご相談ください。修理によって機能が維持できる場合は、お客様のご要望により有料修理させていただきます。
4. ホットプレートの補修用性能部品の保有期間は製造打ち切り後5年です。  
●この期間は経済産業省の指導によるものです。  
●性能部品とは、その製品の機能を維持するために必要な部品です。
5. 上記内容についての詳細、ご贈答品・ご転居の場合など、その他製品に関するお問い合わせ、ご質問がございましたら、お買い上げの販売店又は、弊社のお客さま相談窓口にご相談ください。

### 警告

- 改造はしないでください。また修理技術者以外の方は、分解したり修理をしないでください。  
火災・感電・けがの原因となります。修理はお買い上げの販売店にご相談ください。

## 仕様

品番	WDV-10S	質量	約 4.1kg
定格電圧	AC100V (50/60Hz)	(温度調節器・ふたを含む)	
消費電力	1000W	コードの長さ	約 1.8m
本体寸法(cm) ※1	約 幅45.4×奥行29.1×高さ13	温度調節範囲	保温～約210℃

※1：プレートにふたをしたときの数値