

ピーコック両面グリルプレート(家庭用)保証書

品番	WFV-12		
お買い上げ日	年 月 日	保証期間	お買い上げ日より 本体 1 年
お客様	ご住所 お名前	様 電話	
販売店	住所 店名	電話	

本書は、本書記載内容で無料修理を行うことをお約束するものです。お買い上げの日から上記期間中に故障が発生した場合は、本書をご提示のうえ、お買い上げの販売店に修理をご依頼ください。

ピーコック魔法瓶工業株式会社

〒553-0002 大阪市福島区鷺洲5丁目12番20号 TEL (06) 6453-9489

〈無料修理規定〉

- 取扱説明書、本体貼付ラベル等の注意書に従った正常な使用状態で故障した場合には、お買い上げの販売店で無料修理いたします。
 - 保証期間内に故障して無料修理を受ける場合には、商品と本書をご持参・ご提示のうえ、お買い上げの販売店に依頼してください。
 - ご転居の場合は事前にお買い上げの販売店にご相談ください。
 - ご贈答品等で本保証書に記入してあるお買い上げの販売店に修理をご依頼できない場合には、下記のピーコック魔法瓶工業株式会社のお客様相談窓口へご相談ください。
 - 保証期間内でも次の場合には有料修理になります。
- (イ) 使用上の誤り及び不当な修理や改造による故障及び損傷。
 - (ロ) 落下等による故障及び損傷。
 - (ハ) 火災、地震、水害、落雷、その他の天災地変、公害や異常電圧による故障及び損傷。
 - (ニ) 一般家庭用以外(例えば、業務用の長時間使用、車両、船舶への搭載)に使用された場合の故障及び損傷。
 - (ホ) 本書の提示がない場合。
 - (ヘ) 本書にお買い上げ年月日、お客様名、販売店名の記入のない場合、あるいは字句を書き替えられた場合。
6. 本書は日本国内においてのみ有効です。
7. 本書は再発行いたしませんので紛失しないよう大切に保管してください。

修理メモ

※お客様にご記入いただいた個人情報、保証期間内の無料修理対応及びその後の安全点検活動のために利用させていただきます。場合がございましたらご了承ください。

※この保証書は本書に表示した期間、条件のもとにおいて無料修理をお約束するものです。従ってこの保証書によってお客様の法律上の権利を制限するものではありませんので、保証期間経過後の修理等についてご不明の場合は、お買い上げの販売店又は、下記のピーコック魔法瓶工業株式会社のお客様相談窓口へご相談ください。

※保証期間経過後の修理、補修用性能部品の保有期間について詳しくは「保証・サービスについて」をご覧ください。



長年ご使用の
ホットプレート
の点検を!

こんな症状ありませんか

- 差し込みプラグ・コードが異常に熱い。
- コードを折り曲げると通電したりしなかったりする。
- 製品に触れるとビリビリと電気を感じる。
- その他の異常・故障がある。

▶
ご使用
中止

差し込みプラグを抜き、故障や事故の防止のため、必ず販売店に点検(有料)をご相談ください。

お客様相談窓口

0570-094891

- 受付時間 9:00~12:00 13:00~17:00
月曜日~金曜日(祝日・弊社休業日を除く)
- ナビダイヤルがご利用できない場合 06-6453-9489
- FAXでのお問い合わせ FAX番号 06-6453-9589
製品の型名(品番)・お問い合わせ内容と、お客様のお名前・ご住所・電話番号・FAX番号を記入のうえ、お問い合わせください。



ピーコック魔法瓶工業株式会社

本社 〒553-0002 大阪市福島区鷺洲5丁目12番20号

20051C

Peacock

1枚2役

両面グリルプレート (家庭用)

取扱説明書

保証書付き

品番 WFV-12

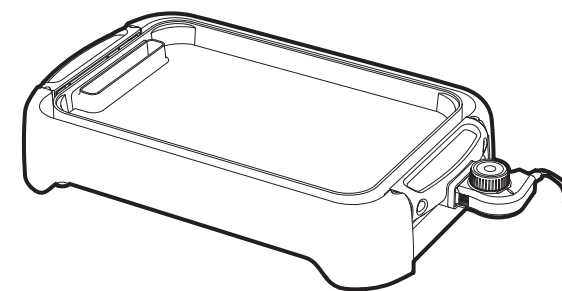
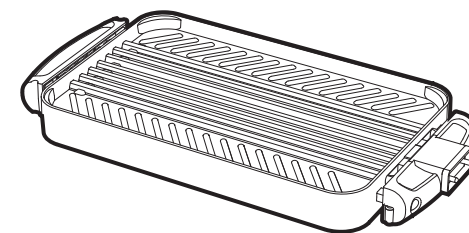

もくじ



ご使用の前に/ 安全上のご注意	1~4
各部のなまえとはたらき	5
ご使用方法	6~7
平面プレートと波形プレートの 使い分けと温度の目安	8
ご使用後	8
お手入れの方法	9
故障かな?と思ったら	9
消耗部品の交換・ご購入について	10
保証・サービスについて	10
仕様	10
保証書	11

このたびは、ピーコック両面グリルプレートをお買い上げいただきまして、まことにありがとうございます。ご使用前にこの取扱説明書を必ずお読みのうえ、正しくお使いください。



後々のため、この説明書を大切に保管してください。①

ご使用前に／安全上のご注意

- 製品やこの取扱説明書に示した注意事項は、製品を安全に正しくお使いいただき、あなたや他の人々への危害や損害を未然に防止するためのものです。
- 注意事項を、「警告」「注意」の2つに区分しています。いずれも安全に関する重要な内容ですので、必ず守ってください。

 警告	 注意
人が死亡または重傷を負う可能性が想定される内容。	人が傷害を負う可能性または物的損害のみの発生が想定される内容。

絵表示の例









		
△記号は、警告・注意を促す内容があることを告げるものです。 図の中には具体的な注意内容（上図の場合は感電注意）が描かれています。	⊘記号は、禁止の行為であることを告げるものです。 図の中には具体的な禁止内容（上図の場合は分解禁止）が描かれています。	●記号は、行為を強制したり指示したりする内容を告げるものです。 図の中には具体的な指示内容（上図の場合は差し込みプラグをコンセントから抜く）が描かれています。

○お読みになった後は、お使いになる方がいつでも見られるところに必ず保管してください。

警告

	定格15A以上のコンセントを単独で使う。 他の器具と併用すると分岐コンセント部が異常発熱して発火することがあります。
	差し込みプラグはコンセントの奥までしっかり差し込む。 感電・ショート・発煙・発火の原因になります。
	交流100V以外では使用しない。 火災・感電の原因になります。
	水につけたり、水をかけたりしない。 水ぬれ注意 感電・ショート・発火の原因になります。
	あげもの調理は使用しない。 火災の原因になります。

警告

	改造はしない。また修理技術者以外の人、分解したり修理をしない。 火災・感電・けがの原因になります。修理はお買い上げの販売店にご相談ください。
	ぬれた手で差し込みプラグを抜き差ししない。 感電やけがをするおそれがあります。
	電源コードや差し込みプラグが傷んだり、コンセントの差し込みがゆるいときは使用しない。 感電・ショート・発火の原因になります。
	子供だけで使わせたり、幼児の手の届くところで使わない。 やけど・感電・けがをするおそれがあります。
	温度調節器や差し込みプラグをなめさせない。 乳幼児が誤ってなめないよう注意する。感電やけがの原因になります。
	電源コードを傷つけたり、無理に曲げたり、引張ったり、ねじったり、たばねたり、高温部に近づけたり、重い物を載せたり、挟み込んだり、加工したりしない。 電源コードが破損し、火災・感電の原因になります。
	使用中、差し込みプラグ・電源コードが異常に熱くなるときは、直ちに使用を中止する。 ショートや発火の原因になります。
	差し込みプラグの刃（先端）および刃の取付面にほこりが付着している場合はよくふく。 火災の原因になります。
	温度調節器にピン等の金属片やごみを付着させない。 感電・ショート・発火の原因になります。

ご使用前に／安全上のご注意

⚠ 注意



使用中や使用後しばらくは高温部に触れない。

やけどの原因になります。

接触禁止



使用時以外は、差し込みプラグをコンセントから抜く。

けがややけど、絶縁劣化による感電・漏電火災の原因になります。

プラグをぬく



壁や家具の近くでは使わない。

蒸気または熱で壁や家具を傷め、変色、変形の原因になります。

禁止



差し込みプラグを抜くときは、電源コードを持たずに必ず先端のプラグ部を持って引き抜く。

感電やショートして発火することがあります。



お手入れは冷えてから行う。

高温部に触れ、やけどの恐れがあります。



不安定な場所や熱に弱いテーブル、敷物の上、カーテンなど可燃物の近くでは使用しない。

火災やテーブル、敷物の変色・変形の原因になります。

禁止



缶詰や瓶詰めなどを直接加熱しない。

缶や瓶が破裂したり、赤熱してやけどやけがをすることがあります。

禁止



調理以外の目的で使用しない。また、鍋など他の器物をプレート面に乗せて加熱しない。

火災の原因になります。

禁止



プレートを本体ガードにセットしていない状態で、温度調節器を差し込まない。

火災、やけど、テーブルが焦げる恐れがあります。

禁止



使用中や使用直後に油受け皿をはずさない。

溜まった油がこぼれてやけどをすることがあります。

禁止



この製品専用の温度調節器以外は使用しない。温度調節器を他の機器に転用しない。

故障・発火のおそれがあります。

禁止

●焼き肉やお好み焼きなどの調理目的以外に使用しない。

●取り扱いはていねいに行う。

故障、破損の原因になります。

●新聞紙など、本体裏側（本体ガード）の通気穴をふさぐようなものの上では使用しない。また、じゅうたん・座ぶとん・たたみ・ビニールシートなど、熱に弱いところやホットカーペットの上では使用しない。

火災、床面の焦げ、本体の変形などの原因になります。

●プレートを長持ちさせ、傷めないために次のことを必ず守る。

●金属製のナイフ、フォーク、ヘラなど鋭利なものは使用しない。

●長時間の空焼きはしない。またプレートを直火にかけない。

●みがき粉やナイロンたわし、金属製のたわしなどは使用しない。

●プレート（表面および裏面）に食材や調理くずなどの汚れが残ったまま放置しない。

※酸（酢）や塩分（ソース・しょうゆ・塩）などは腐食の原因になります。

また付着物により焼きむらが出て調理物の風味をそこないます。

必ずきれいに手入れしてください。

●温度調節器の取り扱いには次のことを必ず守る。

●専用のものを使用する。

●感熱棒や差し込み口の汚れは、必ずふき取って使用する。

●ぶつける、落とす、抜き差しするとき上下にこじるなど、乱暴に扱わない。

●絶対に分解しない。

●使用後は、プレートから必ず取りはずす。

●他の機器に転用しない。

お願い

各部のなまえとはたらき

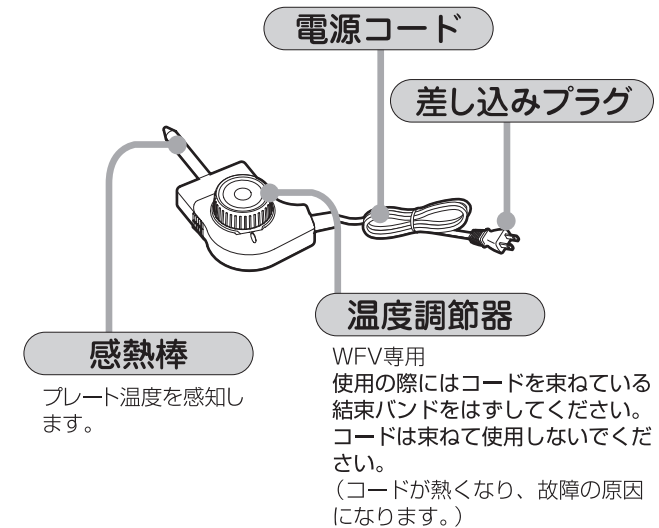
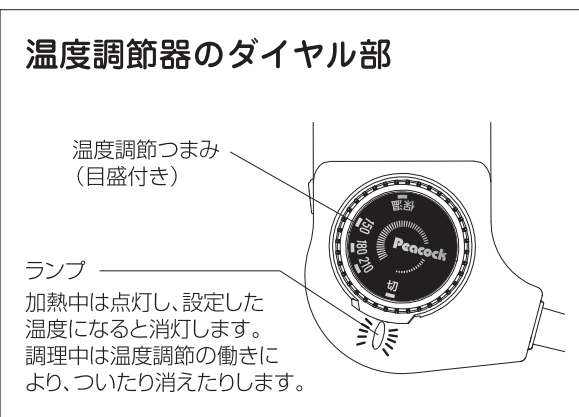
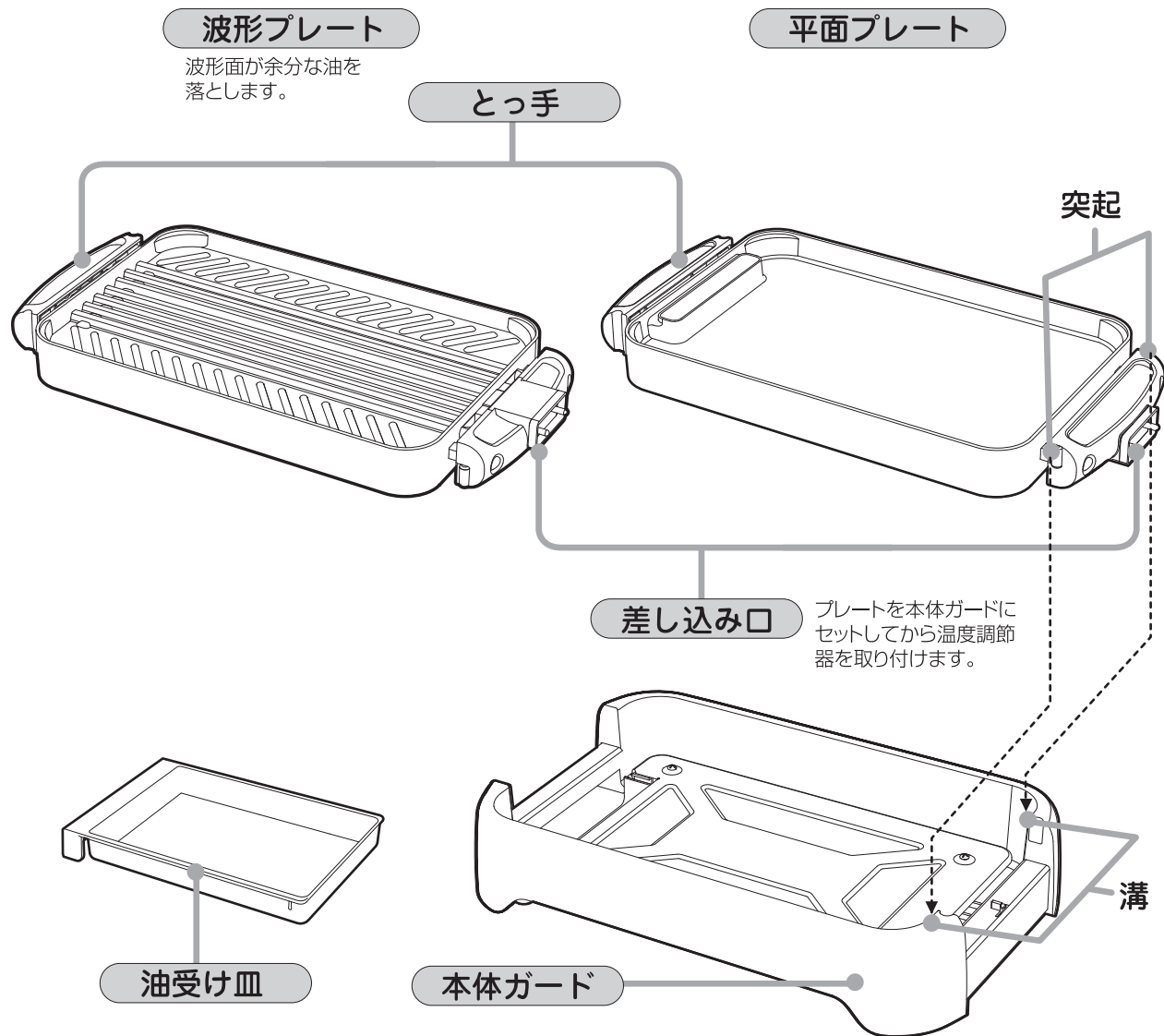

ご使用方法

お使いになる前に、梱包緩衝材及びびくす等を取り除きプレート洗净し十分に乾燥させてください。

①油受け皿を本体ガードにセットする

- 油受け皿は本体ガードの奥まで確実に差し込む。

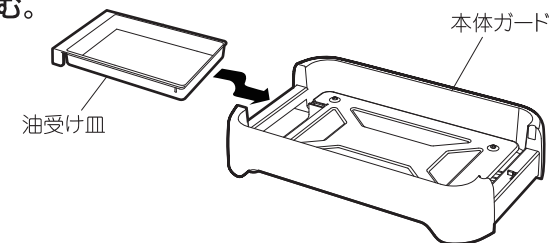

②プレートをセットする

- 調理の種類に応じて、平面プレート、波形プレートを選び、本体ガードに乗せる。乗せるときは、プレートの突起と本体ガードの溝を合わせます。

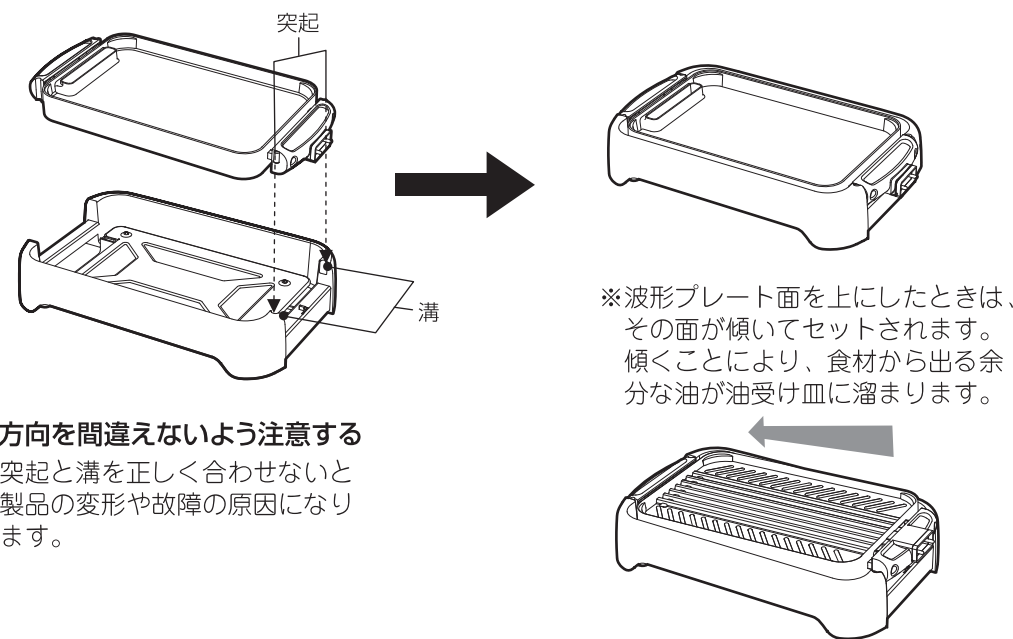

③温度調節つまみが「切」になっていることを確認する

- 「切」とランプ「

ご使用方法 つづき

④ 温度調節器の感熱棒を差し込み口に、差し込みプラグをコンセントに確実に差し込む

- ※温度調節つまみの目盛が上から見えるようにして温度調節器を差し込む。
- ※差し込み方が不十分な場合、異常発熱や故障の原因になります。

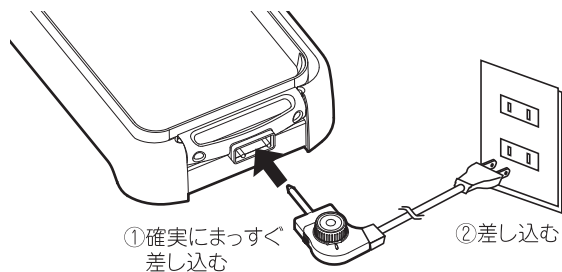

⑤ 目盛(設定温度)をランプに合わせ、プレートが温まったら、調理をはじめ

- 適温になる時間の目安は、約12分です。
- 初めてご使用になるときは、においや煙がでることがありますが、故障ではありません。ご使用とともになくなります。

調理する前に

- 食用油をプレート全体にうすくぬってください。

調理中のランプと音について

- 温度調節の動きにより、ランプがついたり消えたりします。
- 使用中キシミ音がすることがありますが、故障ではありません。(ヒーターの熱膨張によるものです)

焦げつきを防ぐために

- 材料のカスなどを取り除きながら、調理してください。

保温したいとき

- 目盛の「保温」とランプを合わせてください。

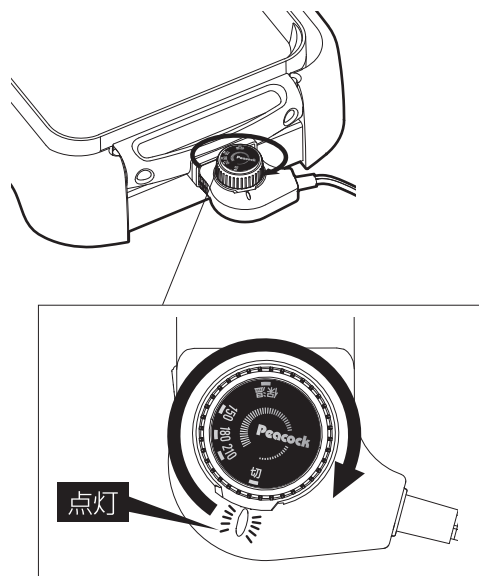

⚠ 注意

- プレートに水滴や異物がついているときは、きれいに取り除く。(焦げつきや火災の原因)
- プレートを本体ガードにセットしていない状態で、温度調節器を差し込まない。火災ややけど、テーブル等が焦げる原因となります。
- 調理中にプレートをはずしたりしない。(やけどの原因)
- 使用中や使用直後は、油受け皿をはずさない。溜まった油がこぼれてやけどをすることがあります。

温度調節器について

- ・感熱棒に異物がついているときは、取り除く。(合わせた温度になったり故障の原因)
- ・温度調節器はプレートを本体ガードにセットした後、確実に差し込む。(異常発熱による事故や故障の原因)

平面プレートと波形プレートの使い分けと温度の目安

プレート種類	調理例	目盛
平面プレート	お好み焼き、ホットケーキ	210
波形プレート	焼き肉、ステーキ (食材の油を落としたいとき)	210

- ※保温するときは、目盛を「保温」の位置に合わせる。
- ※目盛はプレート表面温度の目安です。

ご使用後

① 目盛の「切」をランプに合わせる

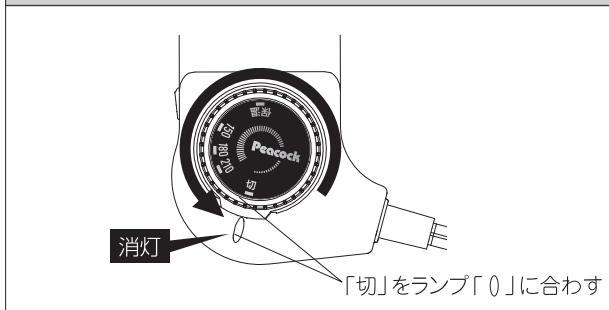

② 差し込みプラグを抜く

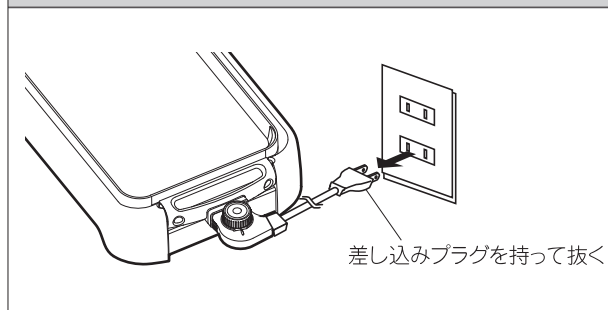

③ プレートが温かいうちに汚れをやわらかいキッチンペーパーなどでふき取る



プレートに残りものを放置しない

- 残りものを放置せず、焼け焦げや調味料・油などをふき取る。(プレートを長持ちさせるため)

④ プレートが十分に冷めてから、感熱棒を引き抜く

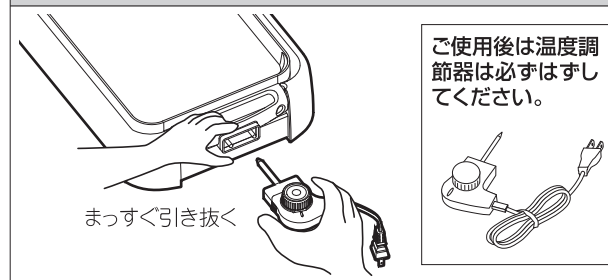

ご使用後は温度調節器は必ずはずしてください。

⚠ 注意

- プレート・油受け皿などは、十分冷えるまでさわらない。(やけどを防ぐため)

お手入れの方法

- 必ず差し込みプラグ、温度調節器を抜き、やけどを防ぐため本体が冷めてから行う。(使用後40~50分)
- 洗剤でお手入れするときは、台所用合成洗剤(食器用・調理器具用)を使う。
- スポンジ・布はやわらかいものを使う。
- 食器洗浄機や食器乾燥機は使わない。

プレート

①水や洗剤がプレートの差し込み口に入らないように注意する。
差し込み口を上にして、スポンジを使って流し洗いをする。
②乾いた布で水分をふき取り、十分に乾燥させる。

本体ガード・油受け皿

①洗剤をうすめた水またはぬるま湯でスポンジを使って洗い、水ですすぐ。
②乾いた布で水分をふき取り、十分に乾燥させる。

温度調節器

乾いた布でふく。

お手入れ後は、平面プレートが上になるようにして、本体ガードに乗せておく。(波型プレートを上にしておかない)

油受け皿
本体ガード

※方向とプレートの突起と本体ガードの溝を確認して乗せておく。

⚠ 注意

- シンナー類・クレンザー・漂白剤・化学ぞうきん・金属たわし・ナイロンたわしなどは使わない。
- 食器洗浄機や食器乾燥機、熱湯などは使わない。
- プレートを水につけたり、差し込み口に水をかけたりしない。
- 本体ガードのラベルや印刷部分は強くこすらない。
- 温度調節器を水につけたり、水をかけたりしない。

故障かな?と思ったら

●次の項目について点検を行ってください。いずれの場合にもあてはまらない場合は、お買い上げの販売店又は、弊社のお客さま相談窓口(ナビダイヤル0570-094891)にご相談ください。

症状	原因	処置
温度調節器が差し込めない	プレートの差込口や温度調節器に異物がついていませんか。 差し込み口の金属部が変形していませんか。	異物があれば取り除く。(差し込みプラグをコンセントから抜いてから確認) 使用をやめてお買い上げの販売店にご相談ください。
プレートの温度が上がらない	差し込みプラグ、温度調節器がはずれていませんか。 温度調節つまみの目盛が「切」の位置になっていませんか。	確実に差し込む。 お好みの調理に合わせて目盛をランプに合わせる。
調理物がひどく焦げる	プレート表面が汚れていませんか。	「お手入れの方法」を参考にお手入れする。

消耗部品の交換・ご購入について

製品型名・色柄・部品の正しい名称をご確認のうえ、下記方法でお求めください。(製品型名は製品に貼ってあるシールに記載されています。)

- ①ホームページ……トップページの交換用部品販売からお求めください。(取扱部品が限られておりますが、ご了承ください。)
- ②販売店……ピーコック製品を取扱っている販売店でお取り寄せください。
- ③お客さま相談窓口……お電話もしくはFAXにてお申込みください。(11ページ)

部品名
WFV型 プレート
WFV型 温度調節器
WFV型 油受け皿

※各消耗部品については、各部のなまえの項目をご覧ください。

ホームページアドレス <https://www.the-peacock.co.jp>

保証・サービスについて

1. 保証書の内容のご確認と保管のお願い。
必ず「販売店及びお買い上げ日」をご確認のうえ、お買い上げの販売店から受け取り、内容をよくお読みのうえ、大切に保管してください。
2. 保証期間は、お買い上げ日より1年間です。
3. 修理を依頼される時
【保証期間中】
製品に保証書を添えて、お買い上げの販売店へご持参ください。
保証書の記載内容に基づき修理をさせていただきます。
【保証期間終了後】
お買い上げの販売店にご相談ください。修理によって機能が維持できる場合は、お客様のご要望により有料修理させていただきます。
4. 両面焼きプレートの補修用性能部品の保有期間は、製造打ち切り後5年です。
●この期間は経済産業省の指導によるものです。
●性能部品とは、その製品の機能を維持するために必要な部品です。
5. 上記内容についての詳細、ご贈答品・ご転居の場合など、その他製品に関するお問い合わせ、ご質問がございましたら、お買い上げの販売店又は、弊社のお客さま相談窓口にご相談ください。

⚠ 警告

●改造はしないでください。また修理技術者以外の方は、分解したり修理をしないでください。
火災・感電・けがの原因になります。修理はお買い上げの販売店にご相談ください。

仕様

品番	WFV-12	質量(kg)	約 3.9
定格電圧	AC100V (50/60Hz)	(温度調節器を含む)	
消費電力	1200W	コードの長さ	約 1.8m
本体寸法(cm)	約 幅53(※)×奥行29×高さ9.5 ※:電源コードを除く温度調節器セット時	温度調節範囲	保温~約210℃