

Peacock

オーブントースター

(家庭用)

取扱説明書

保証書付き

品番

WBT-10

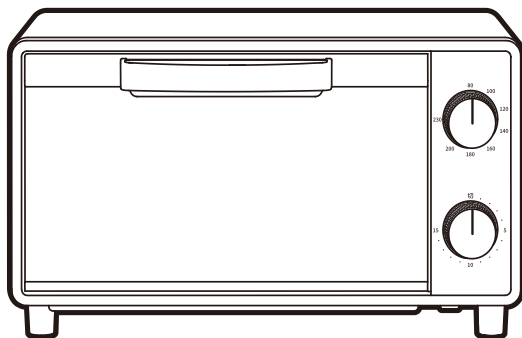

もくじ

【ご使用前に】

- 安全上のご注意…………… 1
- 知っておいていただきたいこと… 4
- 各部の名称…………… 5

【取り扱いかた】

- 使いかた…………… 6
- 調理のポイント…………… 7
- お手入れ…………… 8

【こんなときには】

- 故障かな？と思ったら…………… 9
- 仕様…………… 10
- 保証・サービスについて…………… 10
- 保証書…………… 裏表紙

この製品は、日本以外ではご使用になれません
FOR USE IN JAPAN ONLY

このたびは、ピーコックオーブントースターをお買い上げいただきまして、まことにありがとうございます。
ご使用前にこの取扱説明書を必ずお読みのうえ、正しくお使いください。



後々のため、この取扱説明書を大切に保管してください。①

1. 安全上のご注意 必ずお守りください

ここに示した注意事項は、あなたや他の人々への危害や損害を未然に防止するための、安全に関する重要な内容ですので、必ずお守りください。

その表示と意味は、次のようになっています。

- この表示を無視して、誤った使いかたをしたときに生じる内容を、2つに区分しています。

 警告	人が死亡または重傷を負うおそれが想定される内容
 注意	人が傷害を負う可能性および物的損害のみの発生が想定される内容

- お守りいただく内容を、図記号で区分して説明しています。

 してはいけない 「禁止」の内容	 必ず実行していただく 「強制」の内容
--	---

警告 誤った取り扱いをしたときに死亡や重傷に結びつく可能性のあるもの

 **改造はしない。また、修理技術者以外の方は、分解したり修理をしない。**
火災・感電・けがの原因となります。修理はお買い上げの販売店にご相談ください。
分解禁止

 **子供だけで使わせたり、幼児の手の届くところで使用しない。**
やけど・感電・けがをすることがあります。
禁止

 **燃えやすいもののそばに置いたり、熱に弱いものやカーテンなど可燃物の近くで使用しない。**
火災のおそれがあります。
禁止

 **定格15A以上のコンセントを単独で使う。**
他の器具と併用すると分岐コンセント部が異常発熱して発火し、火災に至ることがあります。

 **交流100V以外では使用しない。**
火災・感電の原因になります。
禁止

 **受皿に油を入れて使わない。**
火災のおそれがあります。
禁止

 **差し込みプラグはコンセントの奥までしっかり差し込む。**
感電・ショート・発煙・発火の原因になります。



ぬれ手禁止

ぬれた手で差し込みプラグを抜き差ししない。

感電やけがをするおそれがあります。



水ぬれ禁止

水につけたり、水をかけたりしない。

ショート・感電のおそれがあります。



禁止

電源コードや差し込みプラグが傷んだり、コンセントの差し込みがゆるいときは使用しない。

感電・ショート・発火の原因になります。



禁止

電源コードを傷付けたり、無理に曲げたり、引張ったり、ねじったり、たばねたり、高温部に近づけたり、重い物を載せたり、挟み込んだり、加工したりしない。

電源コードが破損し、火災・感電の原因になります。



異常・故障時には、直ちに使用を中止する。

そのまま使用すると火災・感電・けがに至るおそれがあります。

すぐに差し込みプラグを抜いて、販売店へ点検、修理を依頼する。

<異常・故障例>

差し込みプラグやコードが異常に熱くなる。

コードを折り曲げると通電したり、しななかったりする。

製品に触れるとピリピリと電気を感じる。

焦げくさいにおいがする。

その他の異常や故障がある。



差し込みプラグの刃(先端)および刃の取付面にほこりが付着している場合は、よくふく。

火災の原因になります。



注意

誤った取り扱いをしたときに傷害または物的損害のみに結びつくもの



禁止

- **不安定な場所や熱に弱い敷物の上では使用しない。**
火災の原因となります。
- **調理以外の目的で使用しない。** ● **壁や家具の近くでは使わない。**
発火・やけどをすることがあります。 熱で壁や家具を傷め、変色・変形の原因になります。
- **本体の上にものを載せたり、本体の下のすき間にものをに入れて使用しない。**
本体やものが変形・変質し、火災の原因になります。
- **肉・魚やフライなど油の出るものを直接焼かない。**
調理物の油が落ちたり、はねて発火する原因になります。
アルミ箔を使っても油が漏れることがあるので、必ず受皿に載せてください。
- **缶詰や瓶詰などを直接加熱しない。**
破裂したり赤熱してやけどやけがをすることがあります。
- **バターやジャムを塗ったパンを焼かない。**
パンが発火することがあります。
- **使用中は、本体から離れない。** ● **必要以上に加熱しない。**
調理物の発火の原因になります。 過熱により発火することがあります。



- **使用後は必ずお手入れをする。** ● **必ずパンくすトレイをセットする。**
調理くずや油分が残ったまま調理すると 火災の原因となります。
発煙・発火のおそれがあります。
- **調理物が発煙・発火した場合は、すぐにタイマーを切り電源プラグを抜く。**
火災の原因になります。炎が消えるまでドアを開けないでください。空気が入り、炎が大きくなります。ガラスが割れますので、水をかけないでください。
- **差し込みプラグを抜くときは、電源コードを持たずに必ず先端のプラグ部を持って引き抜く。**
感電やショートして発火し、火災に至ることがあります。
- **お手入れは冷えてから行う。**
高温部に触れ、やけどのおそれがあります。



接触禁止

- **使用中や使用後しばらくは本体やガラス窓などの高温部に触れない。**
やけどの原因となります。



プラグをぬく

- **使用時以外は、差し込みプラグをコンセントから抜く。**
けがややけど、絶縁劣化による感電・漏電火災の原因になります。

2. 知っておいていただきたいこと

使用上のご注意

- 通電開始や通電終了後、しばらく本体よりピチピチと音がすることがあります。これは金属部分などの熱膨張および収縮によるもので、故障ではありません。
- はじめて使用するときには、少しにおいや煙が出ることがありますが、故障ではありません。ご使用にともない出なくなります。
(気になる場合は、はじめて使うときに3~5分程度空焼きしてください。)
- 使用中や使用直後は本体やガラス窓などが熱くなっていますので、手を触れないようにしてください。やけどをするおそれがあります。
- 調理中や調理後の熱くなったガラス窓に水をかけたりしないでください。割れてけがをするおそれがあります。
また、傷が付いたら使用を中止し、修理を販売店にご相談ください。
- パンくずトレイを必ずセットして、ご使用ください。また、トレイにあるパンくずなどは、取り除いてください。火災の原因になります。
- この商品は、一般家庭用です。業務用にはお使いにならないでください。
- オーブントースターは、消費電力が大きいため正常でも通電中は、差し込みプラグが多少温かくなりますが、コンセントとの接触が悪いと異常に熱くなることがあります。コンセントなどの配線器具は、設置後徐々に経年劣化し、最悪の場合は焼損・火災の原因になります。異常を感じたら、下記の点検を行ってください。

コンセントの点検

次のようなコンセントは、早めの交換をしてください。

- 差し込みプラグが楽に差し込めたり、すぐに抜けてくる。
 - 変色していたり、変形している。
- ※ 良好なコンセントは、差し込みプラグを抜き差しする時に力がいらいます。

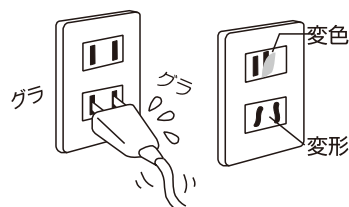

設置場所

- 壁や家具などの可燃物から図のように距離を保ってご使用ください。
- 側面（右側もしくは左側のどちらかの面）は開放してください。
- 肩より高い位置に設置しないでください。調理物を取り出すときにドアに手が触れてやけどの原因になります。
- 不安定な場所やビニールクロスなど熱に弱い敷物の上、天然木のキッチンカウンターの上、壁や家具の近くでは使わないでください。

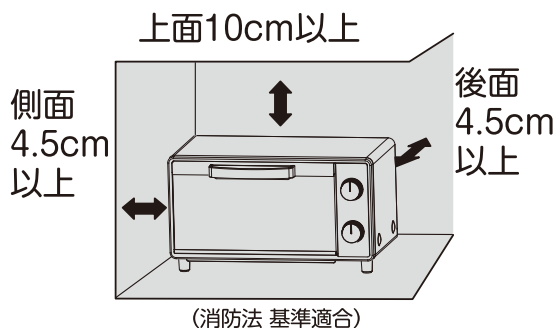

3. 各部の名称

■ 本体

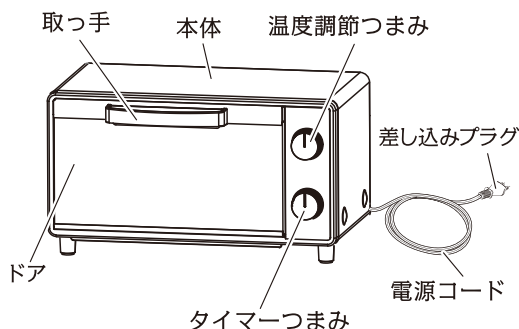

■ 内部

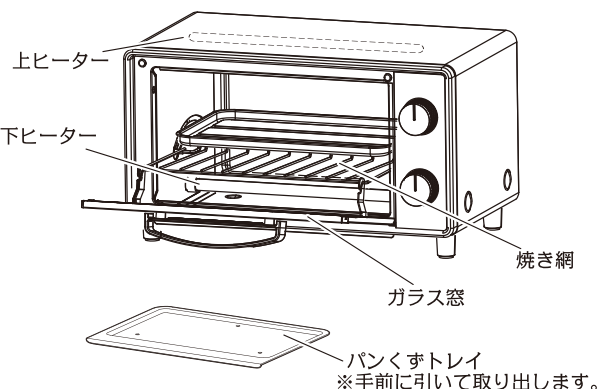

■ 付属品(受皿)

- 汁や油の出るものを調理するときは、必ずご使用ください。
- アルミホイルを使うときは、ヒーターにアルミホイルが接触しないように注意してください。
- 調理物によっては受皿が熱でそることがありますので、調理物はできるだけ均等に置いてください。
- 発火や故障の原因になりますので、受皿に油や水を入れて調理しないでください。
- 受皿を直火にかけたり、他の調理器具に使用しないでください。変形したり破損のおそれがあります。

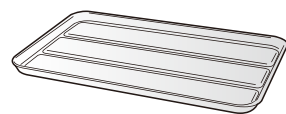

受皿
※焼き網に載せて使います。

使用上のご注意

- タイマーつまみを固定したり、回しすぎないでください。
発火して火災のおそれがあります。
- 開けたドアに重いものを置かないでください。
本体が倒れたり、落下したりしてけがの原因になります。
- 紙やプラスチックなど熱に弱い容器を入れないでください。
発火して火災のおそれがあります。
- アルミホイルをパンくずトレイに敷かないでください。
故障の原因になります。
- 本体天面に、ものを載せないでください。
載せたものが変形したり落下してけがの原因になります。

※この商品はサーモスタットが組み込まれています。調理途中で自動的にヒーターが消えたり、ついたりしますが、故障ではありません。

※ヒーターが消えたり、ついたりする際に「カチッ」と音が出ますが、故障ではありません。

4. 使いかた

はじめて使用するときには、少しにおいや煙が出ることがありますが、故障ではありません。ご使用にともない出なくなります。

1 差し込みプラグをコンセントに差し込む

- 必ず15A以上のコンセントに単独で差し込んでください。

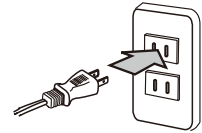

2 調理物を入れる

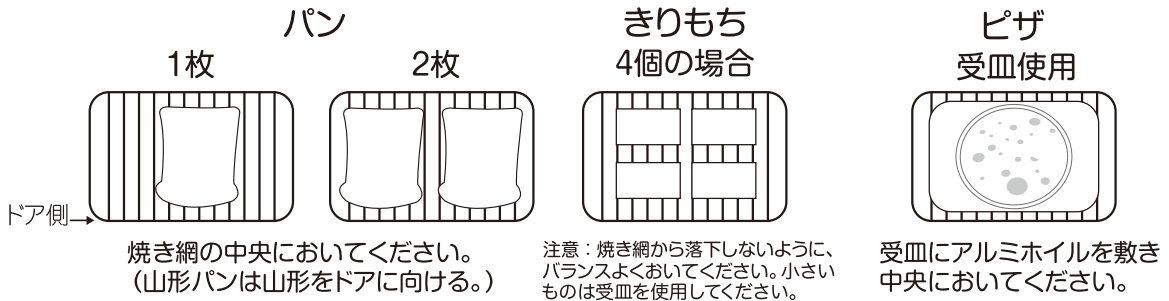

※汁の出るものや形のくずれやすいものなどは、必ず受皿をご使用ください。

3 温度調節つまみを合わせ、タイマーつまみを合わせる

- 食品の種類や量に合わせて温度調節つまみをセットしてください。(P7参照)
- タイマーつまみを合わせてください。
※タイマーを「5」以下に合わせるときは、1度「6」以上回してから戻してください。

⚠ 警告

- 高さのある調理物や、膨張する調理物はヒーターに接近及び接触して発火することがあります。必ず本体から離れず、様子を見ながら調理してください。離れるときは、必ずタイマー（電源スイッチ）を切ってください。
- 必要以上に加熱しないでください。調理物が焦げたり燃えることがあります。

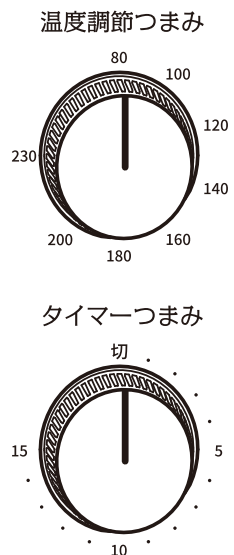

4 調理物を取り出す

- 「チーン」と音が鳴り、タイマーが切れます。
 - 取っ手の奥は熱くなっていますので、手前を持ってドアを開けてください。
 - 調理物を取り出すときは、受皿や調理物が高温になっていますのでミトンなどを使ってやけどに注意してください。
 - ご使用後は、差し込みプラグをコンセントから抜いてください。
- ※タイマーは、切れた後もしばらく「ジー」と音がしますが、故障ではありません。

5. 調理のポイント

調理時間の目安

- 記載の加熱時間(余熱のない場合)は、目安として参考にしてください。
- 食品の温度・量・室温などで仕上がりが異なりますので、様子を見て加減してください。

温度調節	受皿	メニュー	1回量	調理時間(分)	ポイント
230℃	／	トースト(6枚切)	2枚	2~3	1枚のときは時間を短めにする。
	○	グラタン	2皿	6~7	焼き目が付いたら完成。
	／	もち	3枚	5~6	小さいものは受皿を使用する。
	○	冷凍ピザ	1枚	8~10	受皿にアルミホイルを敷く。 焼き目が付いたら完成。
160℃	○	クッキー	8~12枚	14~15	5分間の予熱が必要。

使用上のご注意

連続調理	<ul style="list-style-type: none"> ● ドアを開けて、庫内を冷まして次の調理の準備をしてください。ドアを閉めたままにすると、サーモスタットが働きヒーターが切れやすくなり、調理時間が長くなることがあります。
冷凍パンを焼く	<ul style="list-style-type: none"> ● 表面に焼き色がついたら電源を切り、そのまま庫内に2~3分入れておいてください。
もちを焼く	<ul style="list-style-type: none"> ● 種類や量によって時間を調整してください。 ● 表面が焼けても内部が固い場合は、余熱のある庫内に2~4分入れてください。 ● 小さいもちなど、焼き網から落下するものは受皿に載せて焼いてください。このときは調理時間を長めにしてください。
冷凍食品(市販品)を焼く	<ul style="list-style-type: none"> ● オープントースター用を使ってください。 ※電子レンジ専用の冷凍食品は調理しないでください。発火することがあります。 ● サーモスタットが働き、パッケージに記載された時間より長くなる場合があります。
肉や魚を焼く	<ul style="list-style-type: none"> ● 油が飛び散り、発火するおそれがあります。 直接焼かずに受皿に載せてホイル焼きにしてください。

※ドアの上に調理物を載せないでください。

※クッキーなど油脂類や糖類を使ったものを必要以上に加熱しないでください。焦げ付きや発火の原因になります。

6. お手入れ

必ず、本体が冷めてからお手入れをしてください。

差し込みプラグをコンセントから抜く

お手入れの際には、差し込みプラグは必ず抜いてください。



警告

差し込みプラグを濡れた手で、抜き差ししないでください。
感電の原因になります。

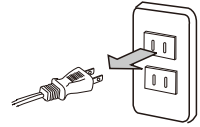

本体・庫内・パンくずトレイ

- 柔らかい布に水を含ませ、固く絞ってからふいてください。
- 台所用中性洗剤などをご使用のときはその後必ず布に水(お湯)を含ませ、よく絞ってからふき取ってください。そのあと乾いた布でふいてください。
- パンくずトレイを引き出して、パンくずを捨て、ふきんなどでふき取ってください。お手入れが終わったら、必ずトレイをもとどおりに取り付けてください。

*パンくずや調理カスを放置せず
お手入れをしてください。

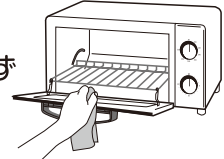

焼き網・受皿

- 受皿は台所用中性洗剤を入れた水(お湯)に浸して洗い、乾いた布でふきます。
*汚れたまま使わないでください。発火のおそれがあります。
- 焼き網は乾いた布でふき、こびりついた汚れはブラシなどで取り除きます。
- 焼き網の手前を次のようにはずして、庫内の汚れを布でふき取ってください。
お手入れの後は、焼き網を確実に取り付けてください。

焼き網のはずしかた

焼き網の奥ははずれません。無理にはずさないでください。

- ①ドアを半開きにして焼き網を手前に引く ②ドアフックから焼き網をはずす(左右1カ所)

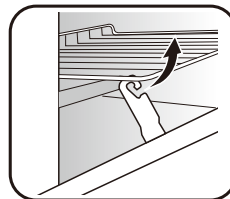
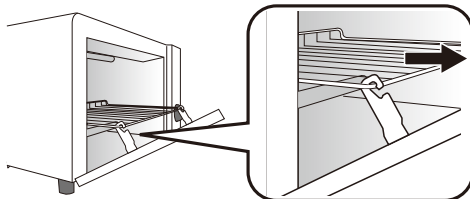

※はずしたあと、バネの力で
焼き網が戻ろうとしますので
手を離さないようにご注意
ください。



注意

- シンナー・ベンジンやみがき粉などを使わないでください。
変色・変質・劣化などの原因になります。
- ヒーターを傷付けないよう、注意してください。
使用中にヒーターが割れるおそれがあります。
- ガラス窓に傷を付けたり、無理な力をかけないでください。
ガラス窓が突然割れるおそれがあります。
- パンくずトレイ、受皿は食器洗浄機(乾燥機)を使わないでください。
変色、変形の原因になります。

7. 故障かな?と思ったら

点検・処置

修理を依頼される前に、次の点をお調べください。

焼きむらができたり、テーブルが熱くなる	<ul style="list-style-type: none">● パンくずトレイが汚れたままになっていませんか。 →使用後は、お手入れをしてください。● パンくずトレイがはずれていませんか。 →パンくずトレイを本体に正しくセットしてください。
調理時間が長くかかる	<ul style="list-style-type: none">● 連続使用していませんか。 →サーモスタットが動作して時間がかかることがあります。しばらくドアを開け、庫内温度を下げてください。● 庫内が汚れていませんか。 →サーモスタットが正常に動作しません。お手入れをしてください。
ドアが閉まらない	<ul style="list-style-type: none">● 焼き網がはずれていませんか。 →焼き網を正しくセットしてください。● ドアの開閉部分や枠に異物が付着していませんか。 →取り除いてください。
ヒーターが消えたりついたりする	<ul style="list-style-type: none">● サーモスタットの働きで、異常ではありません。
タイマーがきちんと動作しない	<ul style="list-style-type: none">● 「5」以下のときはタイマーがきちんと動作しないことがあります。 →タイマーつまみを「6」以上に回してから戻して合わせてください。

上記の点検または処置をしても異常がなおらなかったり、原因がわからないときは、差し込みプラグをコンセントから抜き、お買い上げの販売店へご連絡ください。

8. 仕様

電 源	AC100V・50/60Hz	本体質量	約2.7kg (受皿含まず)
消費電力	1000W	本体寸法	幅370×奥行245×高さ207mm
電源コード長	1.1 m	タイマー	15分 (電源スイッチ兼用)

9. 保証・サービスについて

1. 保証書の内容のご確認と保管のお願い。

必ず「販売店及びお買い上げ日」をご確認のうえ、お買い上げの販売店から受け取り、内容をよくお読みのうえ、大切に保管してください。

2. 保証期間は、お買い上げ日より1年間です。

3. 修理を依頼されるとき

(保証期間中)

製品に保証書を添えて、お買い上げの販売店へご持参ください。

保証書の記載内容に基づき修理をさせていただきます。

(保証期間終了後)

お買い上げの販売店にご相談ください。修理によって機能が維持できる場合は、お客様のご要望により有料修理させていただきます。

4. 本製品の補修用性能部品の保有期間は製造打ち切り後5年です。

●この期間は経済産業省の指導によるものです。

●性能部品とは、その製品の機能を維持するために必要な部品です。

5. 上記内容についての詳細、ご贈答品・ご転居の場合など、その他製品に関するお問い合わせ、ご質問がございましたら、お買い上げの販売店又は、ピーコック魔法瓶工業株式会社のお客様相談窓口にご相談ください。



●改造はしないでください。また修理技術者以外の方は、分解したり修理をしないでください。

火災・感電・けがの原因となります。

修理はお買い上げの販売店にご相談ください。

ピーコック オープントースター (家庭用) 保証書

品番	WBT-10		
お買い上げ日	年 月 日	保証期間	お買い上げ日より 本体 1 年
お客様	お名前	様 電話： ()	
	ご住所	〒	
販売店	店名	電話： ()	
	住所	〒	

本書は、本書記載内容で無料修理を行うことをお約束するものです。お買い上げの日から上記期間中に故障が発生した場合は、本書をご提示のうえ、お買い上げの販売店に修理をご依頼ください。

ピーコック魔法瓶工業株式会社
〒553-0002 大阪市福島区鷺洲5丁目12番20号 TEL (06)6453-9489

〈無料修理規定〉

- | | |
|--|---|
| <ol style="list-style-type: none"> 取扱説明書、本体貼付ラベル等の注意書に従った正常な使用状態で故障した場合には、お買い上げ販売店で無料修理致します。 保証期間内に故障して無料修理を受ける場合には、商品と本書をご持参・ご提示のうえ、お買い上げ販売店に依頼してください。 ご転居の場合は事前にお買い上げ販売店にご相談ください。 ご贈答品等で本保証書に記入してあるお買い上げ販売店に修理をご依頼できない場合には、下記のピーコック魔法瓶工業株式会社のお客様相談窓口へご相談ください。 保証期間内でも次の場合には有料修理になります。 | <ol style="list-style-type: none"> (イ) 使用上の誤り及び不当な修理や改造による故障及び損傷。 (ロ) 落下等による故障及び損傷。 (ハ) 火災、地震、水害、落雷、その他の天災地変、公害や異常電圧による故障及び損傷。 (ニ) 一般家庭用以外 (例えば、業務用の長時間使用、車両、船舶への搭載) に使用された場合の故障及び損傷。 (ホ) 本書の提示がない場合。 (ヘ) 本書にお買い上げ年月日、お客様名、販売店名の記入のない場合、あるいは字句を書き替えられた場合。 6. 本書は日本国内においてのみ有効です。 7. 本書は再発行致しませんので紛失しないよう大切に保存してください。 |
|--|---|

修理メモ

※お客様にご記入いただいた個人情報は、保証期間内の無料修理対応及びその後の安全点検活動のために利用させていただきます場合がございますのでご了承ください。

※この保証書は本書に表示した期間、条件のもとにおいて無料修理をお約束するものです。従ってこの保証書によってお客様の法律上の権利を制限するものではありませんので、保証期間経過後の修理等についてご不明の場合は、お買い上げの販売店又は、下記のピーコック魔法瓶工業株式会社のお客様相談窓口へご相談ください。

※保証期間経過後の修理、補修用性能部品の保有期間について詳しくは「保証・サービスについて」をご覧ください。



長年ご使用の
オープントースターの
点検を！

こんな症状ありませんか

- 差し込みプラグ・コードが異常に熱くなる。
- コードを折り曲げると通電したり、しななかったりする。
- 製品に触れるとピリピリと電気を感じる。
- その他の異常・故障がある。

ご使用中
止

差し込みプラグを抜き、故障や事故の防止のため、必ず販売店に点検(有料)をご相談ください。

お客様相談窓口



0570-094891
市内通話料金でご利用いただけます。

●受付時間 9:00~12:00 13:00~17:00
月曜日~金曜日 (祝日・弊社休業日を除く)

●ナビダイヤルがご利用できない場合 06-6453-9489

●FAXでのお問い合わせ FAX番号 06-6453-9589
製品の型名(品番)・お問い合わせ内容と、お客様のお名前・ご住所・電話番号・FAX番号を記入のうえ、お問い合わせください。



ピーコック魔法瓶工業株式会社

本社 〒553-0002 大阪市福島区鷺洲5丁目12番20号