

ピーコックホームパーティグリル(家庭用)保証書

品番	WRV-13		
お買い上げ日	年 月 日	保証期間	お買い上げ日より 本体 1 年
お客様	お名前	様 電話： ()	
	ご住所	〒	
販売店	店名	電話： ()	
	住所	〒	

本書は、本書記載内容で無料修理を行うことをお約束するものです。お買い上げの日から上記期間中に故障が発生した場合は、本書をご提示のうえ、お買い上げの販売店に修理をご依頼ください。

ピーコック魔法瓶工業株式会社
〒553-0002 大阪市福島区鷺洲5丁目12番20号 TEL (06) 6453-9489

〈無料修理規定〉

- 取扱説明書、本体貼付ラベル等の注意書に従った正常な使用状態で故障した場合には、お買い上げ販売店で無料修理致します。
 - 保証期間内に故障して無料修理を受ける場合には、商品と本書をご持参・ご提示のうえ、お買い上げ販売店に依頼してください。
 - ご転居の場合は事前にお買い上げ販売店にご相談ください。
 - ご贈答品等で本保証書に記入してあるお買い上げ販売店に修理をご依頼できない場合には、下記のピーコック魔法瓶工業株式会社のお客様相談窓口へご相談ください。
 - 保証期間内でも次の場合には有料修理になります。
- (イ) 使用上の誤り及び不当な修理や改造による故障及び損傷。
 - (ロ) 落下等による故障及び損傷。
 - (ハ) 火災、地震、水害、落雷、その他の天災地変、公害や異常電圧による故障及び損傷。
 - (ニ) 一般家庭用以外(例えば、業務用の長時間使用、車両、船舶への搭載)に使用された場合の故障及び損傷。
 - (ホ) 本書の提示がない場合。
 - (ヘ) 本書にお買い上げ年月日、お客様名、販売店名の記入のない場合、あるいは字句を書き替えられた場合。
6. 本書は日本国内においてのみ有効です。
7. 本書は再発行致しませんので紛失しないよう大切に保存してください。

修理メモ

※お客様にご記入いただいた個人情報、保証期間内の無料修理対応及びその後の安全点検活動のために利用させていただきます。ご了承ください。

※この保証書は本書に表示した期間、条件のもとにおいて無料修理をお約束するものです。従ってこの保証書によってお客様の法律上の権利を制限するものではありませんので、保証期間経過後の修理等についてご不明の場合は、お買い上げの販売店又は、下記のピーコック魔法瓶工業株式会社のお客様相談窓口へご相談ください。

※保証期間経過後の修理、補修用性能部品の保有期間について詳しくは「保証・サービスについて」をご覧ください。



長年ご使用の
パーティグリルの
点検を!

こんな症状ありませんか

- 差し込みプラグ・コードが異常に熱い。
- コードを折り曲げると通電したり、しななかったりする。
- 製品に触れるとビリビリと電気を感じる。
- その他の異常・故障がある。

ご使用
中止

差し込みプラグを抜き、故障や事故の防止のため、必ず販売店に点検(有料)をご相談ください。

お客様相談窓口

0570-094891
市内通話料金でご利用いただけます。

- 受付時間 9:00~12:00 13:00~17:00
月曜日~金曜日(祝日・弊社休業日を除く)
- ナビダイヤルがご利用できない場合 06-6453-9489
- FAXでのお問い合わせ FAX番号 06-6453-9589
製品の型名(品番)・お問い合わせ内容と、お客様のお名前・ご住所・電話番号・FAX番号を記入のうえ、お問い合わせください。



ピーコック魔法瓶工業株式会社

本社 〒553-0002 大阪市福島区鷺洲5丁目12番20号

20041C

Peacock

ホームパーティグリル (家庭用)

取扱説明書

保証書付き

品番 WRV-13

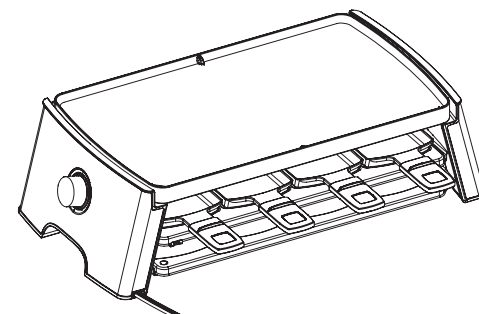

もくじ

- ご使用前に/安全上のご注意・・・1~3
- 各部のなまえとはたらき・・・4
- ご使用方法・・・5~6
- ご使用後・・・7
- お手入れの方法・・・8
- 故障かな?と思ったら・・・9
- 消耗部品の交換・ご購入について・・・9
- 保証・サービスについて・・・10
- 仕様・・・10
- 保証書・・・11

この製品は、日本以外ではご使用になれません
FOR USE IN JAPAN ONLY



このたびは、ピーコックホームパーティグリルをお買い上げいただきまして、まことにありがとうございます。ご使用前にこの取扱説明書を必ずお読みのうえ、正しくお使いください。







後々のため、この取扱説明書を大切に保管してください。①















ご使用前に／安全上のご注意

○製品やこの取扱説明書に示した注意事項は、製品を安全に正しくお使いいただき、あなたや他の人々への危害や損害を未然に防止するためのものです。
注意事項を、「警告」「注意」の2つに区分しています。いずれも安全に関する重要な内容ですので、必ず守ってください。

 警告	 注意
人が死亡または重傷を負う可能性が想定される内容	人が傷害を負う可能性または物的損害の発生が想定される内容

絵表示の例		
		
△記号は、警告・注意を促す内容があることを告げるものです。 図の中には具体的な注意内容（上図の場合は感電注意）が描かれています。	⊘記号は、禁止の行為であることを告げるものです。 図の中には具体的な禁止内容（上図の場合は分解禁止）が描かれています。	●記号は、行為を強制したり指示したりする内容を告げるものです。 図の中には具体的な指示内容（上図の場合は差し込みプラグをコンセントから抜く）が描かれています。
○お読みになった後は、お使いになる方がいつでも見られるところに必ず保管してください。		

 警告	
 禁止	 禁止
子供だけで使わせたり、幼児の手の届くところで使わない。 やけど・感電・けがをするおそれがあります。	差し込みプラグをなめさせない。 乳幼児が誤ってなめないよう注意する。感電やけがの原因になります。
 禁止	 禁止
交流100V以外では使用しない。 火災・感電の原因になります。	電源コードや差し込みプラグが傷んだり、コンセントの差し込みがゆるいときは使用しない。 感電・ショート・発火の原因になります。
 禁止	 禁止
あげもの調理はしない。 火災の原因になります。	壁や家具の近くでは使わない。 蒸気または熱で壁や家具を傷め、変色・変形の原因になります。

 警告	
 禁止	 禁止
ヒーターに水をかけない。 感電するおそれがあります。	電源コードを傷つけたり、無理に曲げたり、引張ったり、ねじったり、たばねたり、高温部に近づけたり、重い物を載せたり、挟み込んだり、加工したりしない。 電源コードが破損し、火災・感電の原因になります。
 禁止	 注意
ヒーターの上に両面プレート以外の物を置かない。またヒーターの上に直接食材を載せて加熱しない。 故障や発煙・火災、やけどをするおそれがあります。	定格15A以上のコンセントを単独で使う。 他の器具と併用すると分岐コンセント部が異常発熱して発火することがあります。
 禁止	 注意
両面プレート上にトングを置いたままにしない。 トングが変形したり、やけどをするおそれがあります。	使用中、差し込みプラグ・電源コードが異常に熱くなる時は、直ちに使用を中止する。 ショートや発火の原因になります。
 注意	 注意
差し込みプラグの刃（先端）および刃の取付面にほこりが付着している場合は、よくふく。 火災の原因になります。	使用後はスイッチを「OFF」にする。 火災・やけどの原因になります。
 注意	 注意
差し込みプラグはコンセントの奥までしっかり差し込む。 感電・ショート・発煙・発火の原因になります。	使用後はスイッチを「OFF」にする。 火災・やけどの原因になります。
 ぬれ手禁止	 水ぬれ注意
ぬれた手で差し込みプラグを抜き差ししない。 感電やけがをするおそれがあります。	水につけたり、水をかけたりしない。 感電・ショート・発火の原因になります。
 分解禁止	
改造はしない。また修理技術者以外の方は、分解したり修理をしない。 火災・感電・けがの原因となります。修理はお買い上げの販売店にご相談ください。	

ご使用前に／安全上のご注意

⚠ 注意



接触禁止

使用中や使用後しばらくは両面プレート・ヒーター・本体などの高温部に触れない。

やけどの原因となります。



禁止

不安定な場所や熱に弱いテーブル、敷物の上、カーテンなど可燃物の近くでは使用しない。

火災やテーブル、敷物の変色・変形の原因になります。



お手入れは冷えてから行う。

高温部に触れ、やけどのおそれがあります。



差し込みプラグを抜くときは、電源コードを持たずに必ず先端のプラグ部を持って引き抜く。

感電やショートして発火することがあります。



禁止

調理以外の目的で使用しない。

火災の原因になります。



禁止

缶詰や瓶詰めなどを直接加熱しない。

破裂したり、赤熱してやけどやけがをすることがあります。



禁止

使用中は本体から離れない。

調理物が焦げたり発火する原因になります。



プラグを抜く

使用時以外は、差し込みプラグをコンセントから抜く。

けがややけど、絶縁劣化による感電・漏電火災の原因になります。

お願い

● 取扱いはていねいに行う。

故障、破損の原因となります。

● 両面プレートの取扱いには次のことを必ず守る。

- 金属製のナイフやフォーク、ヘラなど鋭利なものは使用しない。
- (ヘラなどで)両面プレート表面やコーナー部をこすったり、焼け焦げなどをこすり取らない。
- みがき粉やナイロンたわし、金属製のたわしなどは使用しない。
- 長時間の空焼きはしない。また両面プレートを直火やIH調理器の上に乗せない。
- 両面プレートの表面および裏面に汚れが残ったまま放置しない。
- 酸(酢)や塩分(ソース・しょうゆ・塩)などは腐食の原因になります。また付着物により焼きムラができて調理物の風味をそごないます。必ずきれいにお手入れしてください。

各部のなまえとはたらき

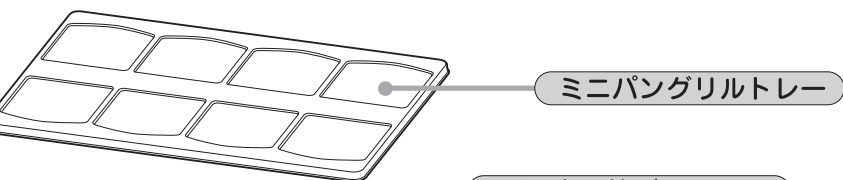
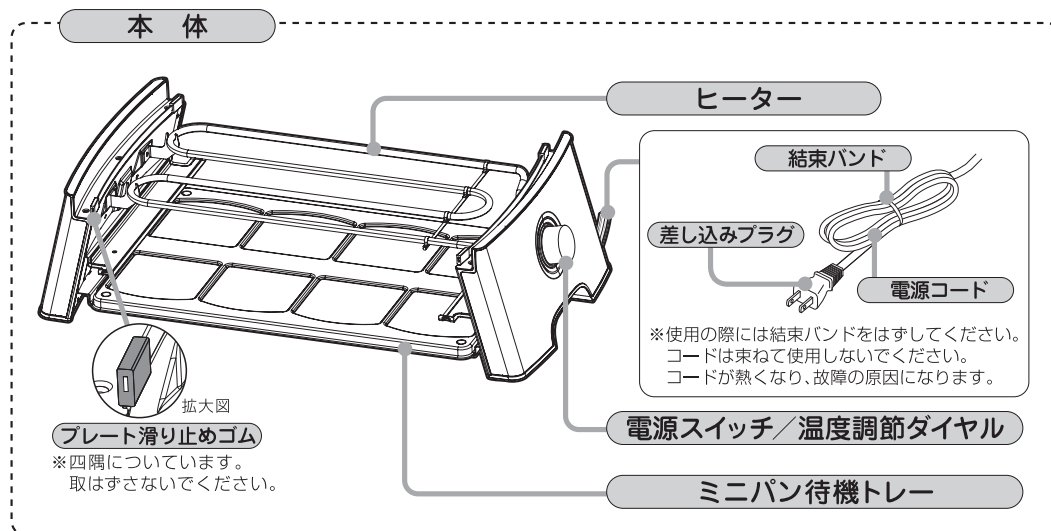
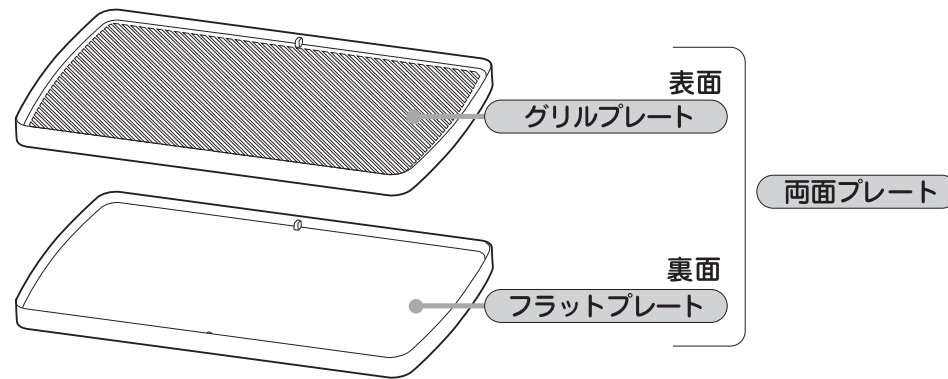

ミニパン × 8

トンク × 2



温度調節ダイヤル

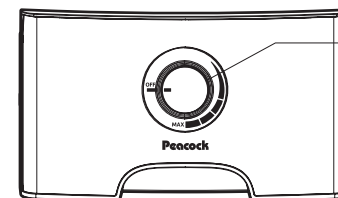

ランプ
加熱中は点灯し、設定した温度になると消灯します。調理中は温度調節の働きにより、ついたり消えたりします。

ご使用方法

お使いになる前に、両面プレート・ミニパングリルトレー・ミニパン・トングを洗浄し十分に乾燥させてください。

1. 準備する

- ① ミニパングリルトレーを本体にセットする。
 - ② 両面プレートを本体にセットする。
- ※ 使用するときには、必ず両面プレートをセットしておく。
(セットしないと正常に動作しないことがあります)

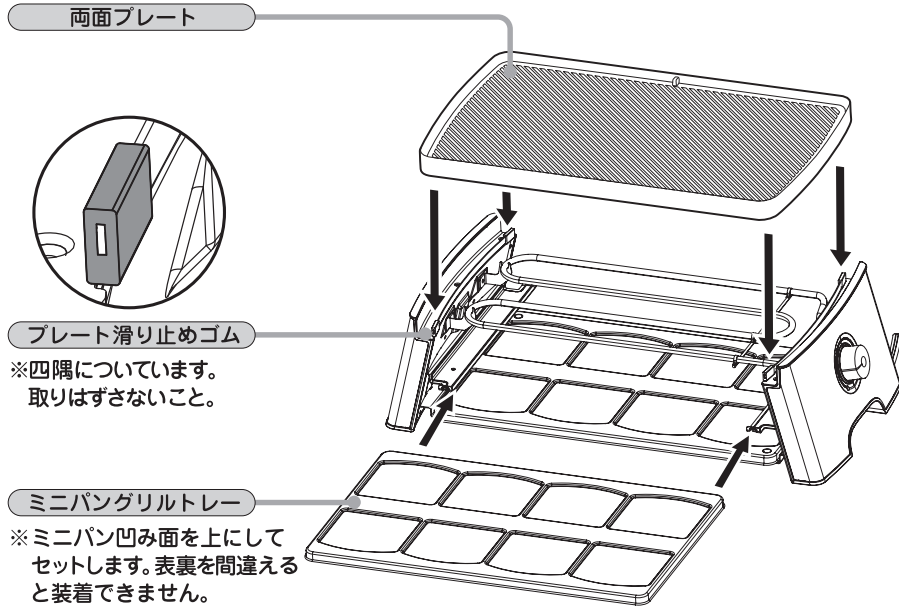

2. 温度調節ダイヤルが「OFF」になっていることを確認する。

下の図のように、中央の温度調節ダイヤルが「OFF」と合っていることを確認する。

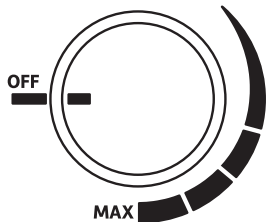

3. 差し込みプラグをコンセントに確実に差し込む。

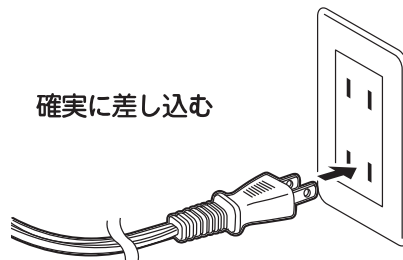

※差し込みが不十分な場合、異常発熱による事故や故障の原因になります。

4. 温度調節ダイヤルを「MAX」に合わせ、両面プレートが温まったら調理をはじめめる。

- 適温になる時間の目安は約15分です。
- 初めてご使用になるときは、においや煙が出ることがありますが、故障ではありません。ご使用とともに出なくなります。

〔ミニパンご使用方法〕

ミニパンに食材を載せ、ミニパングリルトレーの凹みに合わせてセットしてください。

ミニパンに載せる食材の量は、ミニパン上部より約1cm以内を目安にし、上部のヒーターに直接食材を触れさせないでください。
※焦げつきや火災の原因になります。

約1cm
以内

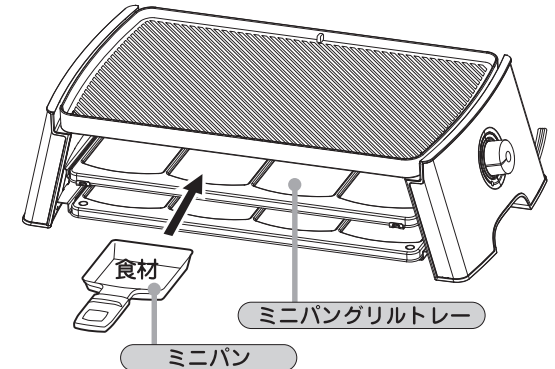
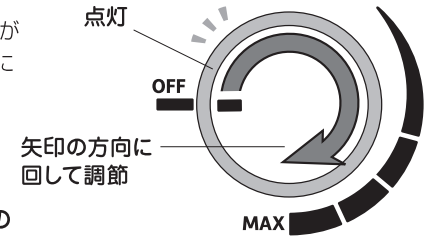

調理する前に

- 料理によって、サラダ油をプレート全体にうすくぬってください。

調理中のランプと音について

- 温度調節の働きにより、ランプがついたり消えたりします。
- 使用中キシミ音のすることがありますが、故障ではありません。
(ヒーターの熱膨張によるものです)

焦げつきを防ぐために

- 材料のカスなどを取り除きながら、調理をしてください。

⚠ 注意

- ミニパンは必ずミニパングリルトレーの凹みに合わせてセットする。奥や手前に置かない。
やけどのおそれがあります。
- 両面プレートやヒーターに水滴や異物等がついているときは取り除く。
焦げつきや火災の原因になります。
- 調理中に両面プレートをはずさない。
やけどのおそれがあります。

ご使用後

1. 温度調節ダイヤルを「OFF」にする。

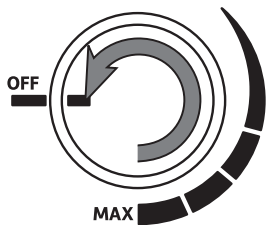

上の図のように、中央の温度調節ダイヤルを矢印の方向に回し「OFF」に合わせる。

2. 差し込みプラグをコンセントから抜く。

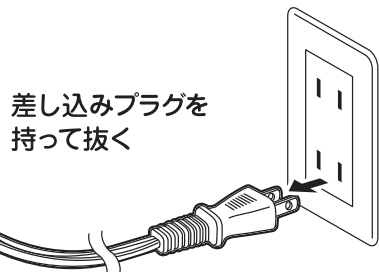

※抜くときは、電源コードを持たずに必ず先端のプラグ部を持って引き抜く。

3. 両面プレートが熱いうちに汚れをやわらかいキッチンペーパーなどでふき取る。

両面プレートに残りものを放置しない

- 残りものを放置せず、焼け焦げや調味料・油などをふき取る。(両面プレートを長持ちさせるため)

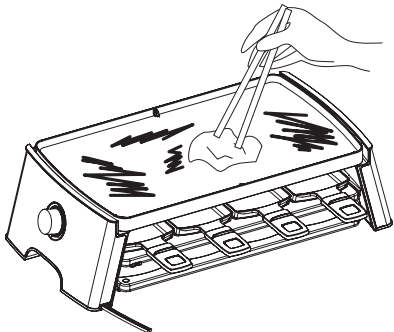

⚠ 注意

- 両面プレート・ヒーター・本体などは十分冷えるまで触らない。
やけどのおそれがあります。

お手入れの方法

- 必ず差し込みプラグを抜き、やけどを防ぐため本体が冷えてから行う。(使用後40～50分)
- 洗剤でお手入れするときは、台所用合成洗剤(食器用・調理器具用)を使う。
- スポンジ・布はやわらかいものを使う。

両面プレート

- ①こびりついた汚れがある場合は、ぬるま湯に少しの間つける。
- ②洗剤をうすめた水またはぬるま湯でスポンジを使って洗い、水ですすぐ。
- ③乾いた布で水分をふき取り、十分に乾燥させる。

本体

- ①ヒーターは、乾いた布でふく。
- ②ヒーター以外の箇所は、洗剤をうすめたお湯に布をひたし、かたくしぼってふき、乾いた布で洗剤をふく。

ミニパングリルトレー・ミニパン・トング

- ①洗剤をうすめた水またはぬるま湯でスポンジを使って洗い、水ですすぐ。
- ②乾いた布で水分をふき取り、十分に乾燥させる。

⚠ 注意

- シンナー類・クレンザー・漂白剤・化学ぞうきん・金属たわし・ナイロンたわしなどは使わない。
- 食器洗浄機や食器乾燥器、熱湯などは使わない。
- 本体・ヒーターを水につけたり、水をかけたりしない。
- 本体のシールや印刷部分は強くこすらない。

故障かな?と思ったら

- 次の項目について点検を行ってください。いずれの場合にもあてはまらない場合は、お買い上げの販売店又は、弊社のお客さま相談窓口にご相談ください。

症状	原因	処置
プレートの温度が 上がらない	差し込みプラグがはずれていませんか。	確実に差し込む。
	温度調節ダイヤルが「OFF」の位置になっていませんか。	温度調節ダイヤルを「MAX」の位置に合わせてください。
	両面プレートの裏面やヒーターに異物が付着していませんか。	取り除く。
プレートが傾く	プレート滑り止めゴムがはずれていませんか。	プレート滑り止めゴムを取りつけてください。
調理物がひどく焦げる	両面プレートが汚れていませんか。	お手入れする。

消耗部品の交換・ご購入について

製品型名・色柄・部品の正しい名称をご確認のうえ、下記方法でお求めください。
(製品型名は製品底面に貼ってあるシールに記載されています。)

- ①ホームページ…………… トップページの交換用部品販売からお求めください。
(取り扱い部品が限られておりますが、ご了承ください。)
- ②販売店…………… ピーコック製品を取り扱っている販売店でお取り寄せください。
- ③お客さま相談窓口……… お電話もしくはFAXにてお申込みください。(11ページ)

部品名
WRV型 両面プレート
WRV型 ミニパン
WRV型 トング
WRV型 プレート滑り止めゴム

※各消耗部品については、各部のなまえの項目をご覧ください。

ホームページアドレス <https://www.the-peacock.co.jp>

保証・サービスについて

1. 保証書の内容のご確認と保管のお願い。
必ず「販売店及びお買い上げ日」をご確認のうえ、お買い上げの販売店から受け取り、内容をよくお読みのうえ、大切に保管してください。
2. 保証期間は、お買い上げ日より1年間です。
3. 修理を依頼されるとき
【保証期間中】
製品に保証書を添えて、お買い上げの販売店へご持参ください。
保証書の記載内容に基づき修理をさせていただきます。
【保証期間終了後】
お買い上げの販売店にご相談ください。修理によって機能が維持できる場合は、お客様のご要望により有料修理させていただきます。
4. ホームパーティグリルの補修用性能部品の保有期間は製造打ち切り後5年です。
●この期間は経済産業省の指導によるものです。
●性能部品とは、その製品の機能を維持するために必要な部品です。
5. 上記内容についての詳細、ご贈答品・ご転居の場合など、その他製品に関するお問い合わせ、ご質問がございましたら、お買い上げの販売店又は、弊社のお客さま相談窓口にご相談ください。

⚠ 警告

- 改造はしないでください。また修理技術者以外の方は、分解したり修理をしないでください。
火災・感電・けがの原因となります。修理はお買い上げの販売店にご相談ください。

仕様

品番	WRV-13	質量 (ミニパン8個含む)	約 4.6 kg
定格電圧	AC100V(50/60Hz)	コードの長さ	約 1.8 m
消費電力	1300W	MAXプレート温度	約 220℃
本体寸法 (cm) ※	約 幅51 × 奥行25 × 高さ14		

※ ミニパンを置かない奥行寸法です。ミニパンを置くと約40cmとなります。