

# 組立説明書

商品名： **どこでもスクリーン ワイドロング**  
(型式: DSJL-W、DSJL-BK)

## セット内容

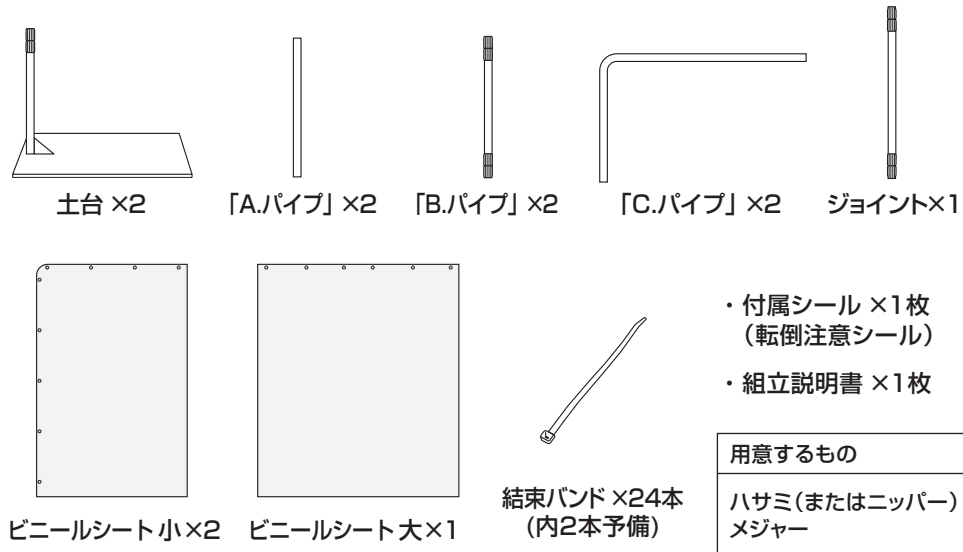

## 仕様・品質表示

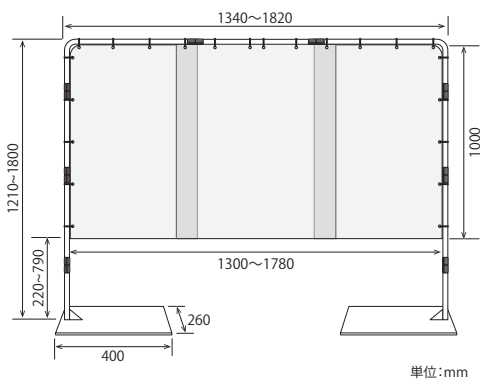

セット内容	本体、ビニールシート3枚、組立説明書、結束バンド24本(内2本予備)、付属シール
サイズ	本体：W1340~1820×H1210~1800×D260mm シート：W580×H1000mm×2枚 W820×H1000mm×1枚
素材	スチールパイプ(Φ19.1・Φ15.9mm) 塗装済 ナイロン(結束バンド)、ABS樹脂(パイプストッパー) フェルト(滑り止め) 塩ビ(PVC)フィルム0.2mm(ビニールシート)
製造	日本製

**1** 「土台」に付いているパイプストッパーを回しゆるめます。  
「A.パイプ」を差し込み、パイプストッパーを絞めて固定してください。  
(高さは後で調節します)

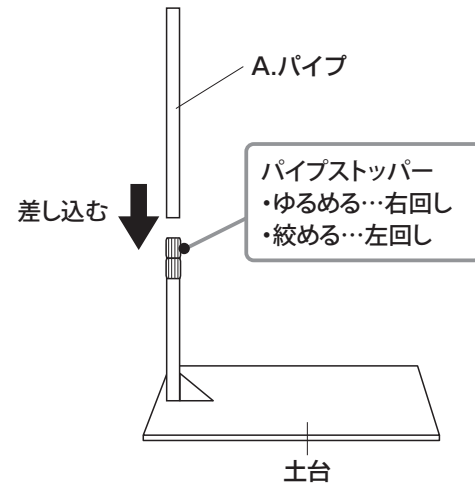

**2** 「B.パイプ」のパイプストッパーを回しゆるめます。  
**1** に「B.パイプ」を差し込み、パイプストッパーを絞めて固定してください。  
(高さは後で調節します)

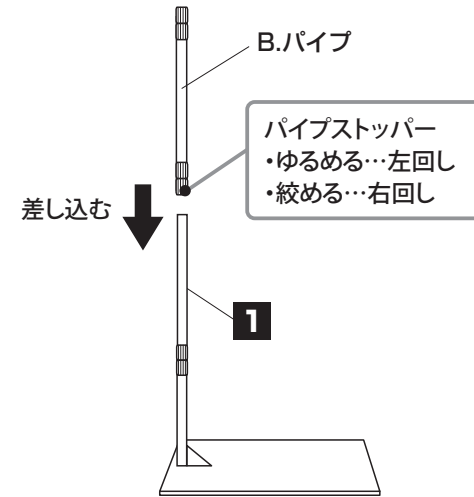

**3** **2** の上部パイプストッパーを回しゆるめます。  
**2** に「C.パイプ」を差し込み、パイプストッパーを絞めて固定してください。  
(高さは後で調節します)

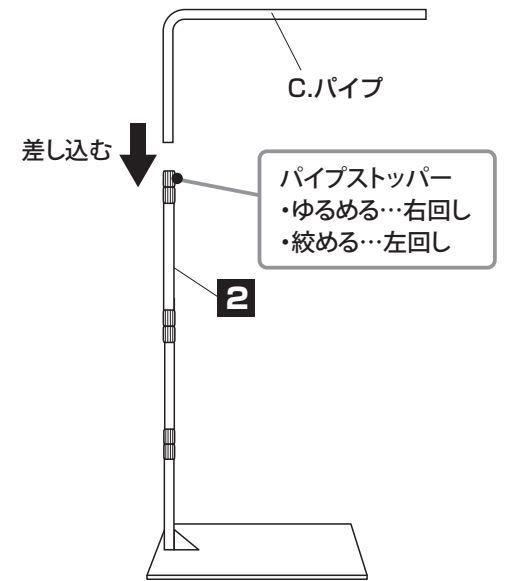

**4** **1** ~ **3** の手順で、もう1セット組み立ててください。

ほぼ同じ高さにしておいてください。  
(最終的な高さは後で調整します)

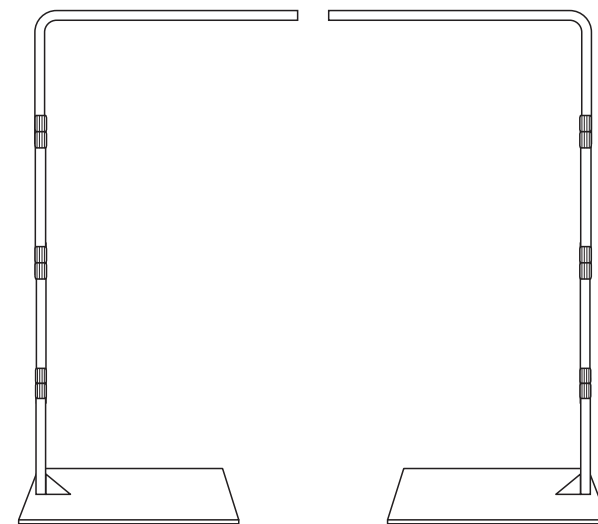

**5** 「ジョイント」を取付け、本体を接続します。  
次の **6** を参考に、幅を調整をします。

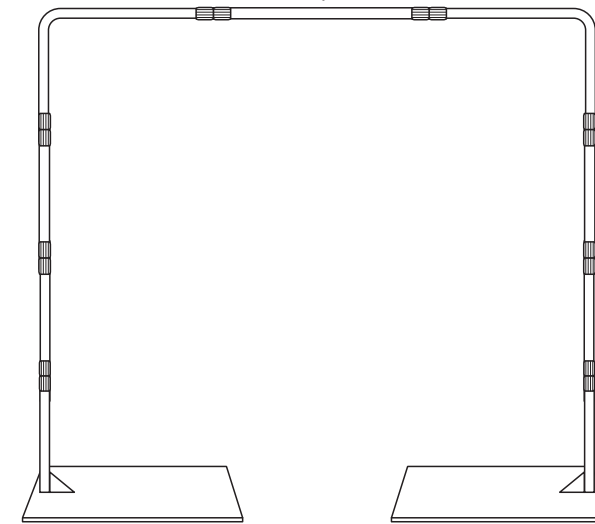
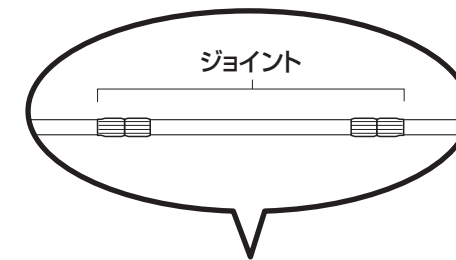

裏面につづく



## ⚠ 注意

- 直射日光の当たる場所に長時間置いたり、高温・火気のあるものに近づけないでください。  
フレームは鉄製パイプを使用しているため、直射日光が長時間あつたると高熱になることがあります。また、シートは変形・高熱となる原因になります。
- 寄りかかったり、強い衝撃を与えないでください。  
転倒や破損によるケガの原因になります。また、つかまり立ちをすると転倒の可能性があるので、ご遠慮ください。  
(付属の転倒注意シールをご活用ください)
- お手入れにベンジン・シンナーなどを使用しないでください。  
変形・変色・色落ちの原因になります。

**6** 設置したい幅に応じて「ジョイント接続部の幅調整」してから、「ビニールシート上部のみ取付け」をしてください。

表面の  
つづき



設置幅：1820mmの場合 幅を調整してください。

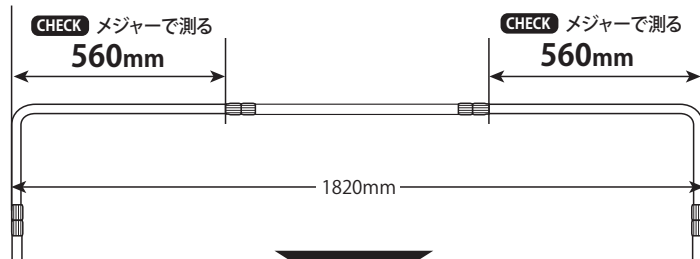

上部だけ、結束バンドでビニールシートを取付けてください。

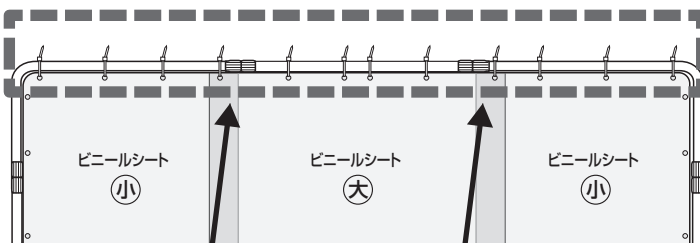

**CHECK**  
2枚のシートが重なる箇所は  
1つの結束バンドで一緒にとめる。

設置幅：1660mmの場合 幅を調整してください。

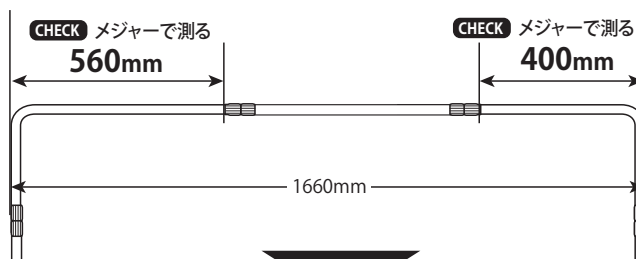

上部だけ、結束バンドでビニールシートを取付けてください。

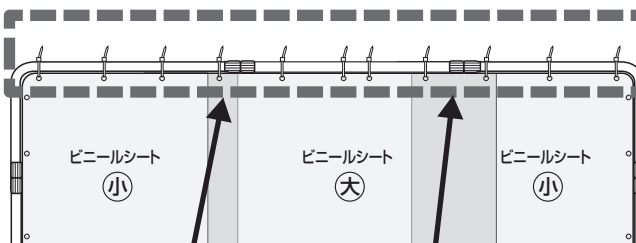

**CHECK**  
2枚のシートが重なる箇所は  
1つの結束バンドで一緒にとめる。

設置幅：1500mmの場合 幅を調整してください。

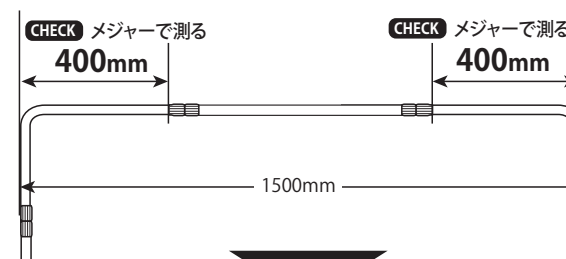

上部だけ、結束バンドでビニールシートを取付けてください。

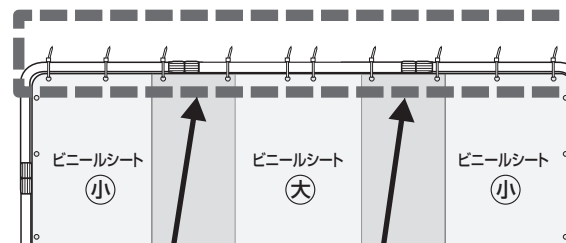

**CHECK**  
2枚のシートが重なる箇所は  
1つの結束バンドで一緒にとめる。

設置幅：1340mmの場合 幅を調整してください。

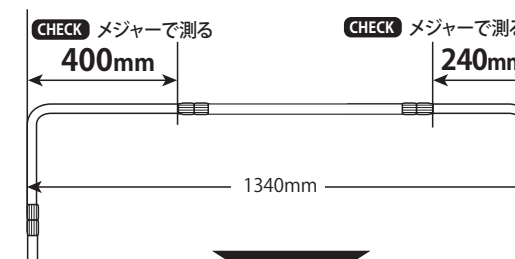

上部だけ、結束バンドでビニールシートを取付けてください。

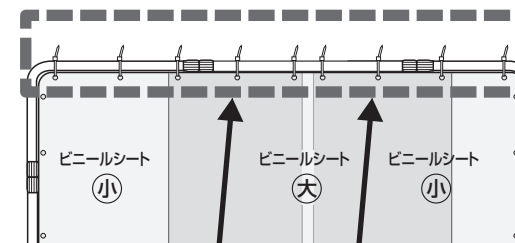

**CHECK**  
2枚のシートが重なる箇所は  
1つの結束バンドで一緒にとめる。

**7** 設置場所に配置し、本体の高さを調整してください。

**CHECK**  
高さを決める。左右本体の高さを同じにする。

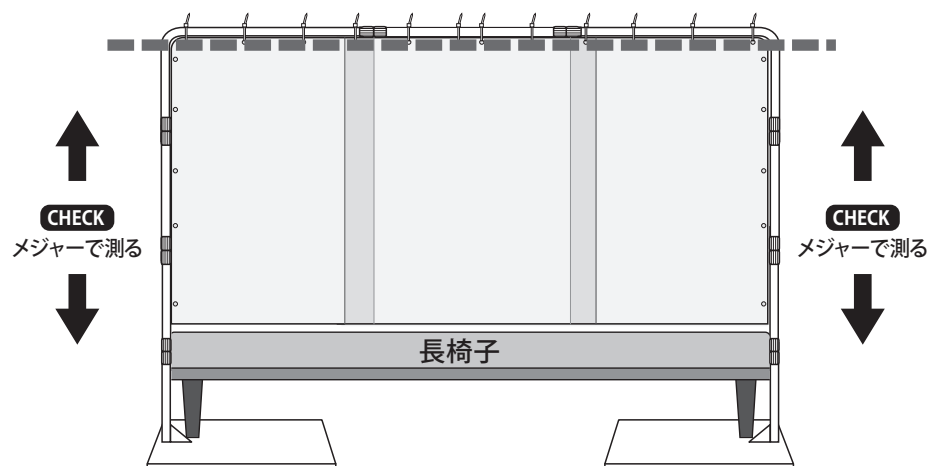

**安全上のご注意**

目印が隠れるまで差し込んでください。  
差し込みが短いとガタつきや外れる  
原因となります。

**8** 高さが決まったら、ビニールシートの左右10箇所を結束バンドで取付けてください。

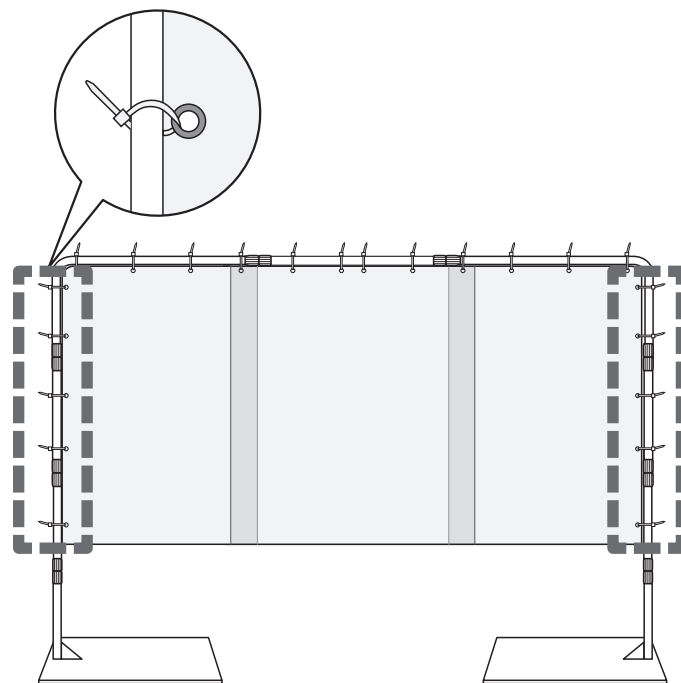

**9** 全ての結束バンドをしっかり締め、結束バンドの飛び出ている部分をハサミやニッパーで切り取ってください。

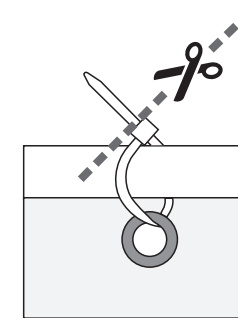

**10** 最後に、全ての「結束バンド」の凸部分を内側に回してシートの穴部分に入れて完成です。

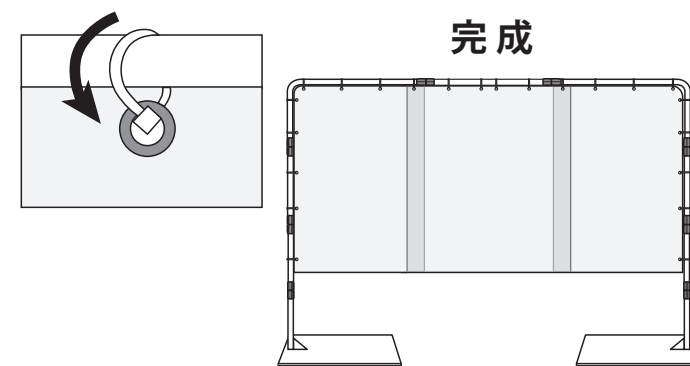

完成例：幅1820mm

付属シール「転倒注意シール」について

寄りかかりやつかまり立ちなどによる転倒を  
防止するため、お客様等に注意をうながす  
掲示シールです。  
お好みの場所に貼ってご使用ください。

貼り付け例

