

小電力型 **ワイヤレス コール**  
**携帯受信器セット**  
(本体、1個用充電台のセット)  
品番 ECE161KP

## 取扱説明書

保証書  
付き

- このたびは、パナソニック製品をお買い上げいただき、まことにありがとうございます。
- 取扱説明書をよくお読みのうえ、正しく安全にお使いください。  
**ご使用前に「安全上のご注意」(3~4ページ)を必ずお読みください。**
- 保証書は、「お買い上げ日・販売店名」などの記入を確かめ、取扱説明書とともに大切に保管してください。
- 万一、取扱説明書にしたがわず使用された場合の故障などについては責任を負い兼ねることがあります。

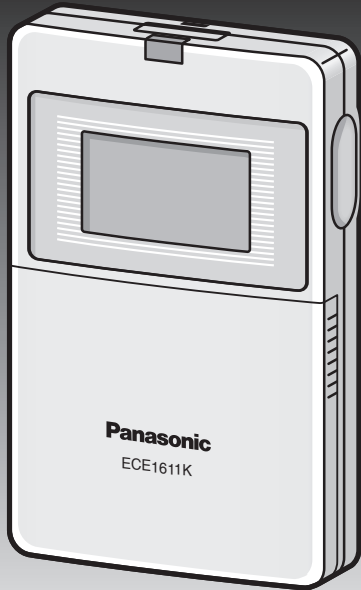

## ご使用前に

- この商品は、発信器と組み合わせて使用し、各発信器からの呼出を受信器側の報知音または振動で知らせる商品です。なお、この商品は電波法で認められた「特定小電力の無線局(テレコントロール用)」です。
- この商品は報知・連絡用であり生命救済、犯罪防止を目的にした機器ではありません。

## 付属品

- ニッケル水素電池(単4形) ……2本
- 用件記入シール ……1枚
- 取付用丸木ネジ(3.5×13) ……2本
- お客様ご相談窓口のご案内 ……1枚
- 取扱説明書  
(保証書付き)(本紙) ……1冊

# もくじ

■安全上のご注意	3~4
■ご注意	5~6
■各部のなまえとはたらき	7~11
■組み合わせ可能な商品について	12
■ニッケル水素電池の充電について	13
■お使いになる前に	15~38
1 携帯受信器にニッケル水素電池を入れて、充電する	15~16
3 周波数チャンネルを確認する	17~18
4 携帯受信器に発信器を登録する	18~38
登録パターン1：ご家庭使用例 発信器から1台の携帯受信器を呼び出す場合	19~21
登録パターン2：レストラン使用例 複数台の発信器および集中操作器(集中発信器) から携帯受信器を呼び出す場合	22~28
登録パターン3：フィッティングルーム使用例(表示消灯) 用件が終了したら携帯受信器の表示を消灯 させる場合	29~32
登録パターン4：お客様(または従業員)に携帯受信器を渡す例 集中発信器(集中操作器)で複数台の 携帯受信器を個別に呼び出す場合	33~35
集中発信器・集中操作器の便利な使い方	36~37
発信器登録時のエラー表示について	38
■使い方(携帯時・充電時)	39~43
●ECE3316W・ECE3316Hの卓上型発信器の操作方法	41
●電池(充電)切れマークが表示されたら	42~43
■固定用ネジの使い方	44

---

■各設定方法	45~52
●電源を入・切するには	45
●設定モード画面にするには	46~47
●発信器の登録を消去するには	48~50
●受信時の音・振動設定をするには	51~52
■動作確認	52
■故障かな?と思われたら	53~54
■仕様	55
■保証とアフターサービス	56

# 安全上のご注意

## 必ずお守りください

人への危害、財産の損害を防止するため、必ずお守りいただくことを説明しています。

■誤った使い方をしたときに生じる危害や損害の程度を区分して、説明しています。



 <b>警告</b>	「死亡や重症を負うおそれがある内容」です。
---	-----------------------

 <b>注意</b>	「軽傷を負うことや、財産の損害が発生するおそれがある内容」です。
---	----------------------------------

■お守りいただく内容を次の図記号で説明しています。  
(次は図記号の例です。)

	してはいけない内容です。
---	--------------

	実行しなければならない内容です。
---	------------------

 <b>警告</b>	
 分解禁止	絶対に分解したり、修理・改造しない。 感電の原因となります。
 必ず守る	電源プラグは根元まで確実に差し込む。 差し込みが不完全ですと、感電や発熱による火災の原因となります。 傷んだプラグ・ゆるんだコンセントは使用しないでください。
	電源プラグのホコリなどは定期的に取り除く。 プラグにホコリなどがたまると、湿気などで絶縁不良となり火災の原因となります。 電源プラグを抜き、乾いた布でふいてください。
	万一、異常が発生したら電源プラグをコンセントから抜く。 そのまま使用すると、火災・感電の原因となります。



## ⚠ 警告



禁止

電源コード・プラグを破損するようなことはしない。  
〔傷つけたり、加工したり、熱器具に近づけたり、無理に曲げたり、〕  
〔ねじったり、引っ張ったり、重い物を載せたり、束ねたりしない。〕  
傷んだまま使用すると、感電・ショート・火災の原因となります。  
コードやプラグの修理は、販売店にご相談ください。



ぬれ手禁止

ぬれた手で、電源プラグの抜き差しはしない。  
感電の原因となります。

## ⚠ 注意



分解禁止

ニッケル水素電池は絶対に分解しない。  
電解液は、強アルカリ性ですので、皮膚や衣類をいためたりします。



禁止

充電台の上にコインやクリップなどの金属物を置かない。  
金属物を置くと、熱くなり、やけどの原因となります。

交換したニッケル水素電池は、火中に投入しない。  
ニッケル水素電池が破裂する場合があります、危険です。  
ニッケル水素電池は、リサイクルに協力してください。



必ず守る

ニッケル水素電池を入れて充電する。  
携帯受信器はニッケル水素電池専用です。ほかの電池を入れて  
充電すると、電池の破裂や液もれの原因となります。

1個用充電台を壁面に取り付ける場合は、確実に固定する。  
固定に不備があると、落下によるけがの原因となります。

ニッケル水素電池は極性に注意して表示通りに入れる。  
極性を間違えると、ニッケル水素電池の破裂や液もれの原因となり  
ます。

ニッケル水素電池を交換する際は、2本とも新しいニッケル  
水素電池と交換する。  
新しいニッケル水素電池と古いニッケル水素電池を混ぜて使用すると、  
ニッケル水素電池の破裂や液もれの原因となります。

# ご注意

## 設置場所に関するご注意

■携帯受信器と発信器の電波の到達距離は、障害物のない場所での水平見通し距離約30mです。

〔電波が届きにくい場合は中継器（別売）をご使用になり、動作を確認してください。〕

■発信器はスチール机など金属板の上に置くと到達距離が短くなりますので、確認の上使用してください。

■下記のような使用環境では、電波（ノイズ）を受けたり電波の到達距離が短くなります。このような場合は、動作しないことがありますので注意してください。

- 機器間に金属や鉄筋コンクリートなどの電波を通しにくい障壁がある。
- 機器間にある壁面内の断熱材にアルミ箔を貼り付けたグラスウールを使用している。
- 機器の周辺が金属物で囲まれている。  
（スチールキャビネットの間、カラオケボックスなど）
- 金属物の壁面に機器を取り付けている。
- 操作する人の体の向きで電波を遮っている。
- ポケットに入れて持ち歩く場合。（振動が感じとりにくくなります。）
- 電子レンジやパソコンなどの家電商品やOA機器が機器の2m以内にある。
- 機器の近くで、直流電圧で駆動するベルやモーターなどの機器が動作している。
- 機器の近くで、携帯電話やPHS電話を使用している。
- 機器の近く（10m以内）で、マイクロ波治療器を使用している。
- 近くに、テレビ・ラジオの送信所近辺の強電界地域または各種無線局がある。

■到達範囲内でも電波が弱くなるポイントがありますので注意してください。

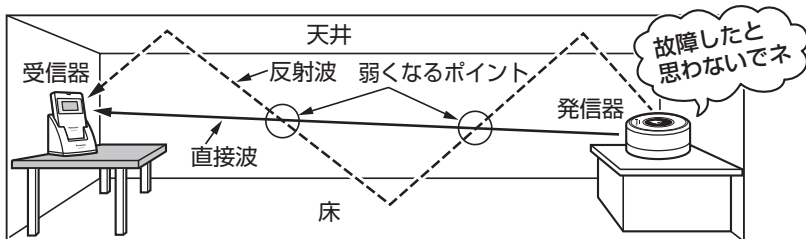

■設置場所では、あらかじめ動作確認を行ってください。

設置後、使用環境（電波環境）が変わることがありますので、定期的に動作確認を行ってください。

## 受信モニターの便利な使い方

発信器を操作していないのに、携帯受信器の受信モニターが点灯・点滅する場合は、近くにある家電商品やパソコンなどのOA機器からの電波(ノイズ)を受けているか、もしくはトランシーバーや当社および他社の無線商品など、特定小電力無線設備が使用されている可能性があります。このような場合には使用場所を変更したり、周波数チャンネルを変更して受信モニターが点灯・点滅しないようにしてください。

## 使用上のご注意

- 故障、破損または動作しない原因となりますので、必ずお守りください。
  - 雨のかかる場所や浴室などの湿度の高い場所では使用できません。
  - 水をかけないでください。
  - ストーブなど高温の物を近づけないでください。
  - 炊飯器など湯気の出る物を近くに置かないでください。
  - 落とさないでください。
- 同じ周波数チャンネルであれば、1台の発信器で携帯受信器は何台でも同時に使用することができます。
- 2台以上の発信器から同時に電波が送信されると、携帯受信器は動作しないことがあります。故障ではありません。
- 携帯受信器と発信器は50cm以上離して使用してください。
- 送信電波が医用電気機器に与える影響はきわめて少ないものですが、安全管理のため発信器は医用電気機器から20cm以上離して使用してください。
- 各発信器の操作方法については、発信器側の説明書を参照してください。

## お手入れ

### ふだんのおそうじは…

やわらかい布でふき取ってください。

### 汚れが目立つときは…

中性洗剤を薄めた液にやわらかい布を浸し、固く絞ってふき取ってください。  
噴霧式の洗剤は使用しないでください。



ベンジンなどは引火性があるため、使用しないでください。

# 各部のなまえとはたらき

## 携帯受信器(本体)

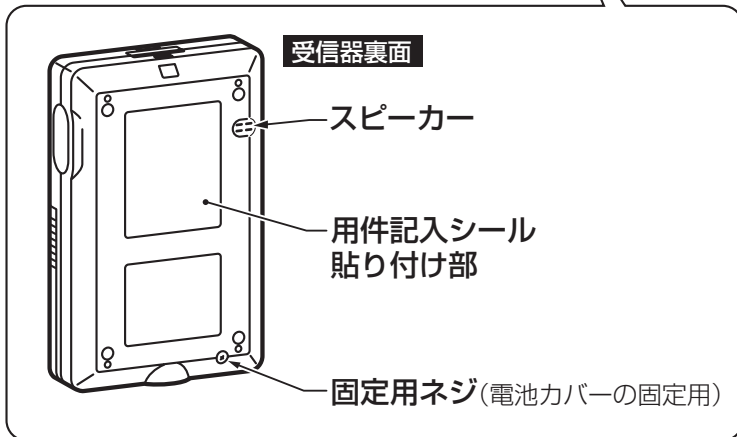
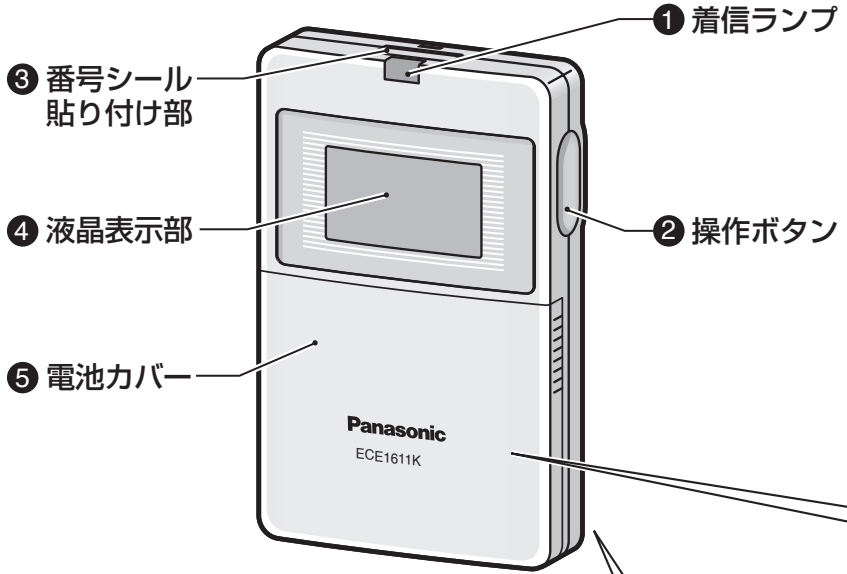

## ① 着信ランプ

- 赤色点滅で着信があったことを示します。
- 赤色点灯で充電中であることを示します。

## ② 操作ボタン

- 本体の電源を **A** 方法で入・切るときに使用します。( **A** 方法45ページ参照)

**注:** 電源を切った状態では受信できません。また電源を切った状態でも充電は可能です。

- 着信ランプ点滅、音鳴動、振動を停止させるときに使用します。
- 着信ランプ点滅、音鳴動、振動を停止させた後、液晶表示部に表示された呼出番号を消去するときを使用します。
- 設定モードの項目送りをするときに使用します。

設定モード：登録→登録消去→音設定→振動設定 → 通常モード と送られます。

**注:** 通常モード から 設定モード に切り替えるには、設定ボタンを押します。

## ③ 番号シール貼り付け部 (番号シールは5個用充電台に付属)

## ④ 液晶表示部 (9~10ページ参照)

裏面の固定用ネジをゆるめた状態で、両端を押してさげる

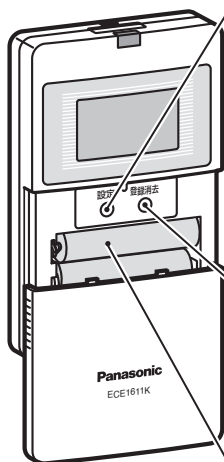

### 設定ボタン

- 本体の電源を **B** 方法で入・切るときに使用します。( **B** 方法45ページ参照)
- 通常モード から 設定モード に切り替えるときに使用します。
- 登録・登録消去時、押すと登録番号の表示送りができます。
- 音・振動設定時、押すと「有」「無」を選択することができます。(音鳴動設定時は、音量も設定できます。)

### 登録消去ボタン

- 本体の電源を **B** 方法で入・切るときに使用します。( **B** 方法45ページ参照)
- 登録消去時、携帯受信器に登録している発信器の登録を消去するときを使用します。

### ニッケル水素電池

## 携帯受信器の液晶表示部

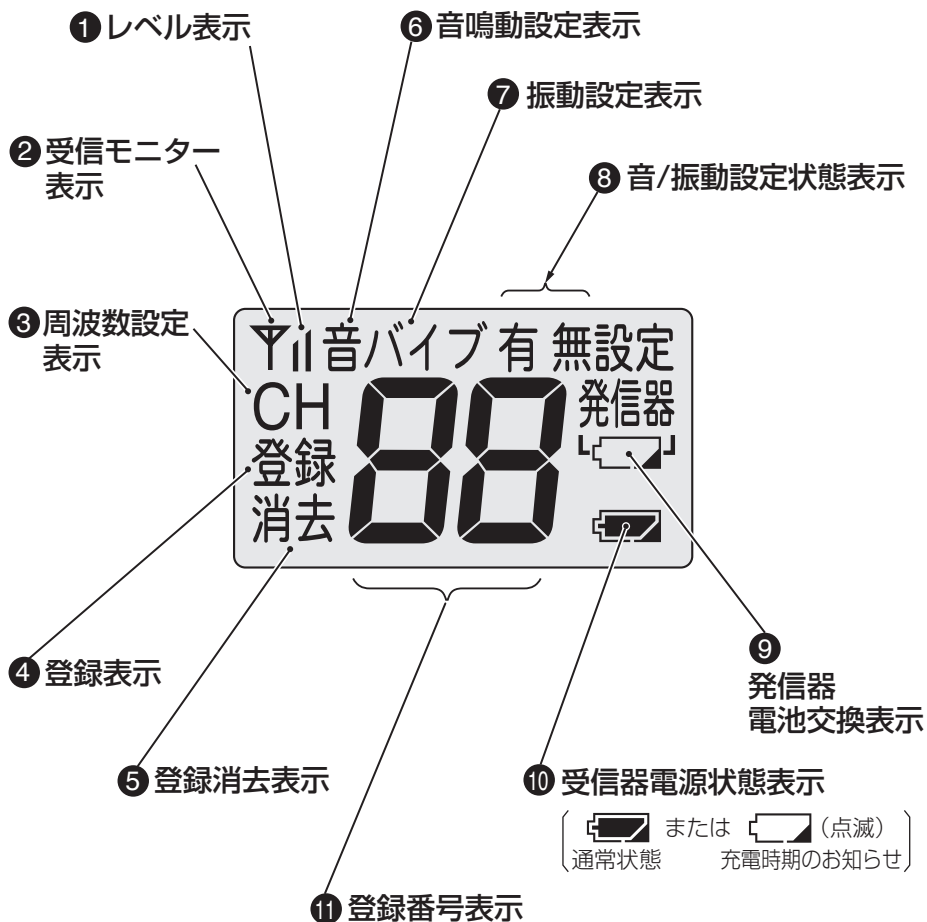

- 注**
- 上図は表示が全点灯したイラストです。
  - 「設定」の文字は、音、振動設定時に表示されます。

## ① レベル表示

- 発信器からの呼出を受信したときに点灯します。  
電波受信レベルの目安が2段階で表示されます。
- 音鳴動設定時に音量を「大・小・切」で表示します。

## ② 受信モニター表示

- 発信器からの電波を受信すると、点灯(約0.5秒)します。

 **注:** 妨害電波を受信しても点灯、点滅しません。

## ③ 周波数設定表示

- 周波数設定時に点灯します。

## ④ 登録表示

- 発信器の登録時に点灯します。

## ⑤ 登録消去表示

- 発信器の登録消去時に点灯します。

## ⑥ 音鳴動設定表示

- 報知音設定時に点灯します。
- 通常モードでは音鳴動設定が「有」に設定されている場合のみ点灯します。  
(「無」設定時には表示されません。)

## ⑦ 振動(バイブ)設定表示

- 振動設定時に点灯します。
- 通常モード時には振動設定が「有」に設定されている場合のみ点灯します。  
(「無」設定時には表示されません。)



## ⑧ 音/振動設定状態表示

- 音/振動設定時に点灯し、「有」または「無」の選択をします。

## ⑨ 発信器電池交換表示

- 電池切れが近い発信器から呼び出されると点灯します。

## ⑩ 受信器電源状態表示

- 通常モード時、携帯受信器の電源が「入」のときに、  
電池マーク()を表示します。
- 通常モード時、携帯受信器の電源が充電切れが近くなると、  
充電切れマーク()が点滅します。

## ⑪ 登録番号表示

- 登録済み発信器からの呼び出し時や設定モード時に登録番号を表示します。

## 1個用充電台(付属)

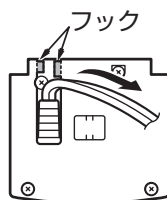
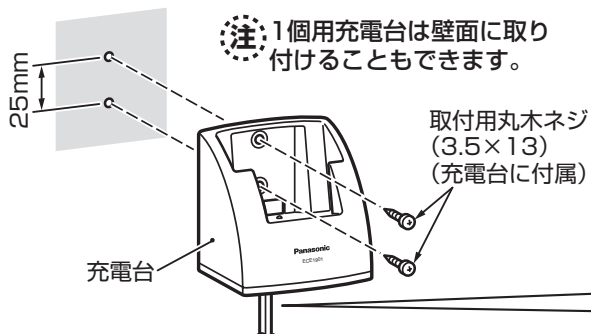
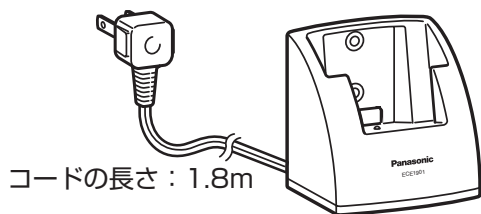

### 充電台裏面

電源コードをはさみ込まないように、フックからはずして固定してください。

## 5個用充電台(別売)

### 小電力型ワイヤレスコール 携帯受信器専用充電台(5個用)(ECE1905)

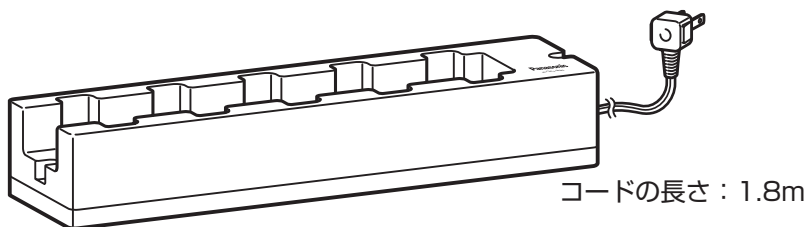

- 注 ●5個用充電台(ECE1905)には、携帯受信器本体に貼り付ける番号シール(1番～99番)が付属されています。
- 5個用充電台は壁面取付はできません。



# 組み合わせ可能な商品について

## ●小電力型ワイヤレスコールシリーズの各発信器

品名	品番
チャイム発信器	ECE1701P
カード発信器	ECE1702P
浴室発信器	ECE1704P
ペンダント発信器	ECE1706KP
卓上発信器	ECE1707P
壁掛発信器	ECE1708P
熱線センサー発信器	ECE1801P
熱線センサー送信器(屋側用)	ECE1821AP ECE1821FP

2019年6月現在

## ●その他の小電力型ワイヤレス発信器・送信器・中継器

品名	品番
カード発信器(1釘)	ECE5311
カード発信器(3釘)	ECE5313
壁スイッチ発信器(1釘)	ECE5331
壁スイッチ発信器(2釘)	ECE5332
壁スイッチ発信器(3釘)	ECE5333
接点入力送信器	ECE5301
ワイヤレス中継器	ECE1680

2019年6月現在

## ●小電力型サービスコールシリーズの各発信器

品名	品番
卓上型発信器	ECE3313W ECE3313H ECE3332□□□ ECE3342□□□ (□は色品番=B02など)
	ECE3316W ECE3316H ECE3336□□□ ECE3346□□□ (□は色品番=B02など)
卓上型発信器(メニュースタンド付)	ECE3723W
壁掛型発信器	ECE3323
集中発信器	ECE3201K
集中操作器	ECE3251

2019年6月現在



- 必ず記載品番のものを使用してください。  
違う品番では正常に動作しません。
- 自動通報システム用ワイヤレス機器(ECD品番)と組み合わせての使用はできません。
- 集中操作器は「点灯・消灯交互」設定では使用できません。
- 集中消去器は使用できません。

# ニッケル水素電池の充電について

- 携帯受信器の充電は専用の充電台を使用してください。  
また、ほかの商品をこの充電台で充電しないでください。
- 充電完了後、充電台に置いたままでも問題ありません。
- 電源を切った状態でも充電できます。(ただし、受信はできません。)
- 携帯受信器は8時間の充電で24時間使用可能です。(300回動作／1日)  
連続待受時間は約50時間です。
- ニッケル水素電池は消耗品です。  
8時間充電しても動作時間が短くなってきたら、ニッケル水素電池の寿命です。  
2本とも新しいニッケル水素電池に交換してください。交換用電池については、  
付属の「お客様へのお知らせ(電池交換)」をご確認ください。  
寿命の目安は、1日1回、8時間充電で約1年です。  
(ただし、寿命は保管や使用頻度によって大きく変化します。)
- 長時間充電しなかった場合、充電台に本体を置いてもすぐに着信ランプ  
が点灯しない場合がありますが、故障ではありません。  
もし、数分間経っても点灯しない場合はニッケル水素電池の寿命です。
- 長時間使用しない場合は、ニッケル水素電池をはずしてください。  
電池を入れたまま放置すると、充電しても使用できなくなるおそれ  
があります。

## ニッケル水素電池はリサイクルへ



**Ni-MH**

この商品には、ニッケル水素電池を使用しております。ニッケル水素電池はリサイクル可能な貴重な資源です。ニッケル水素電池の交換、およびご使用済み商品の廃却に際しては、ニッケル水素電池を取り出し、リサイクルへ協力してください。

---

MEMO

---

-----

-----

-----

-----

-----

-----

-----

-----

-----

-----

-----

-----

-----

-----

-----

-----

-----

-----

-----

-----

-----

-----

-----

---

# お使いになる前に

**1** 携帯受信器にニッケル水素電池を入れて、充電する

**2** 発信器に電池を入れる

**3** 周波数チャンネルを確認する

**4** 携帯受信器に発信器を登録する

が必要です。下記の手順にしたがってセットしてください。

**注** 「**2** 発信器に電池を入れる」については、発信器に付属の説明書を参照してください。

**注** ●充電を始めてから最初の数秒間は着信ランプが点灯しない場合がありますが、故障ではありません。

●必ずニッケル水素電池を充電してから使用してください。

5分間充電は登録作業に必要な電池を充電するためのものです。登録作業が終了すれば、8時間以上充電してから使用してください。

## ⚠ 注意



分解禁止

ニッケル水素電池は絶対に分解しない。

電解液は、強アルカリ性ですので、皮膚や衣類をいためたりします。



禁止

交換したニッケル水素電池は、火中に投入しない。

ニッケル水素電池が破裂する場合があります。危険です。  
ニッケル水素電池は、リサイクルに協力してください。



必ず守る

ニッケル水素電池を入れて充電する。

携帯受信器はニッケル水素電池専用です。ほかの電池を入れて充電すると、電池の破裂や液もれの原因となります。

- 1** 充電台の電源プラグをAC100Vコンセントに差し込む。  
携帯受信器にニッケル水素電池(2本)を入れ、充電台に  
置いて5分以上充電する。

### 電池カバーのはずし方

- 1** 固定用ネジ  
をゆるめる

裏面

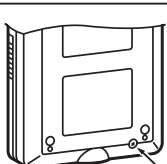

固定用ネジ

- 2** 両端を押す

- 3** 下方向にさげる

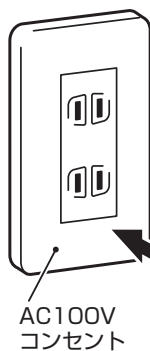
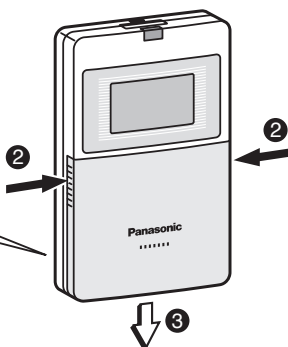

AC100V  
コンセント

電池カバー内

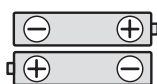

パナソニック  
充電式ニッケル  
水素電池単4形

電源プラグ

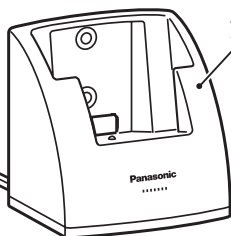
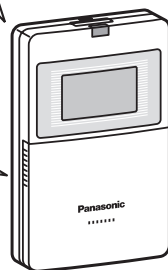

充電台

### ③ 周波数チャンネルを確認する。

- 携帯受信器と発信器の周波数チャンネルが同じであることを確認してください。違う周波数チャンネルでは動作しません。(出荷時は「CH.1」に設定されています。)

- **注** カード発信器(ECE5311・ECE5313)と組み合わせる場合は、必ず携帯受信器の周波数チャンネルを「CH.7」に変更してください。(カード発信器の周波数チャンネルは「CH.7」に設定されています。)
- 各発信器の周波数設定スイッチの位置は、発信器に付属の説明書を参照してください。

#### 携帯受信器の周波数チャンネルの確認方法

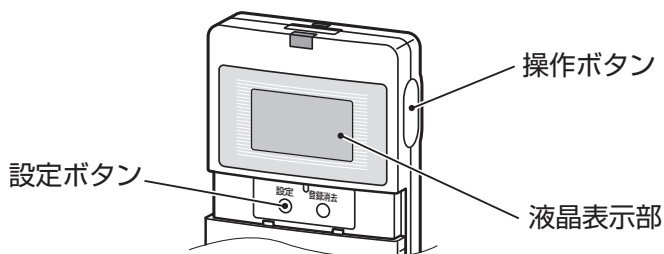

1. すでに電源が入っている場合は、45ページにしたがって電源を一度切る。
2. 設定ボタンを押しながら操作ボタンを約2秒間押す。  
携帯受信器に電源が入り、液晶表示部が約1秒間全点灯します。

● **注** 全点灯しない場合はさらにニッケル水素電池を充電してください。

3. 現在の周波数チャンネルが表示される。



変更する場合は、18ページにしたがって操作してください。

変更しない場合は、操作ボタンを押して登録表示(液晶表示部に「**CL**」を表示)にしてください。(18ページの**4**以降を参照)

〔すでに発信器を1台以上登録している場合は〕  
通常モードになります。(47ページ参照)

## 周波数チャンネルを変更するには、17ページの3番の手順後、

4. 設定ボタンを押し、変更後の周波数チャンネルを点灯させる。  
設定ボタンを押すごとにCH.1→CH.3→CH.5→CH.7と変わります。
5. 操作ボタンを押す。  
選択した周波数チャンネルに変更されます。(通常モードになります。)

**注** 携帯受信器の周波数チャンネルを変更した場合は、発信器も必ずすべて同じ周波数チャンネルに変更してください。  
ただし、すでに発信器を登録している場合は、発信器を登録し直す必要はありません。

## 4 携帯受信器に発信器を登録する。(19～38ページ)

- 登録は携帯受信器の近くで行ってください。
- 携帯受信器1台に集中発信器・集中操作器は最大10台まで登録できます。ただし、集中発信器・集中操作器の合計は最大10登録分までです。
- 携帯受信器本体の電源を切っても登録内容は消去されません。

**注** 登録番号を間違えたり、ほかの登録番号に変更したい場合は、新しい登録番号に登録し直してください。

先に登録していた番号は消去され、上書き登録されます。  
ただし、集中発信器・集中操作器の場合は上書き登録されませんので、登録を消去してから再度登録し直してください。  
(登録消去は48～50ページ参照)

- 携帯受信器を複数台使用する場合は、番号シールを貼ってください。

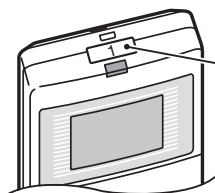

番号シール  
(5個用充電台に付属)

## 登録パターン1：ご家庭使用例

卓上発信器2台、カード発信器(3鈕)1台、携帯受信器1台を使用する場合

卓上発信器を「1」と「2」に登録し、カード発信器(3鈕)を「3」～「5」に登録する

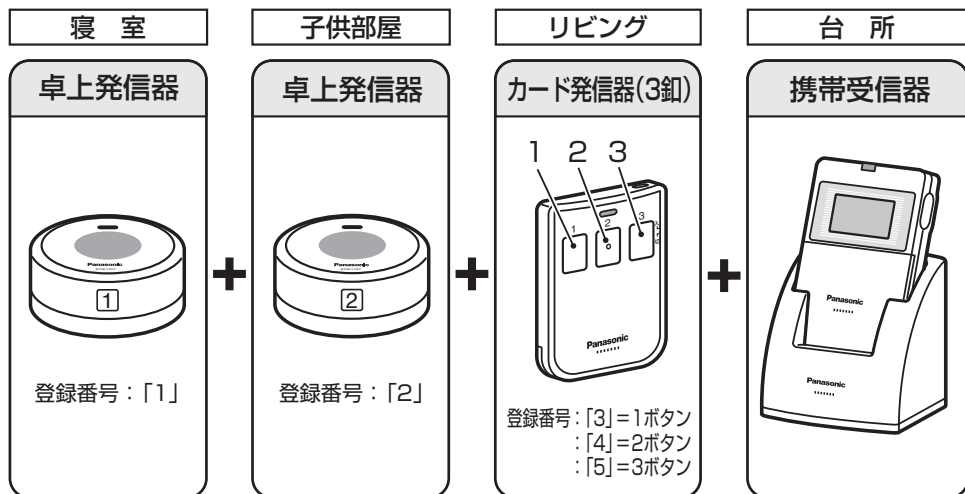

### カード発信器(3鈕)のご注意

- カード発信器(3鈕)の登録は **1ボタン**で行ってください。  
1ボタンで登録すると、1～3ボタンは次のように自動的に登録されます。  
1ボタン=登録番号(例：3)  
2ボタン=登録番号+1(例：3+1=4)  
3ボタン=登録番号+2(例：3+2=5)
- 「1」～「97」までの登録番号に1ボタンを登録できます。  
「98」、「99」には1ボタンを登録できません。  
登録しようとする、携帯受信器にエラー表示「E2」が点灯します。



## 登録パターン1：ご家庭使用例

①～③については15～18ページも参照してください。

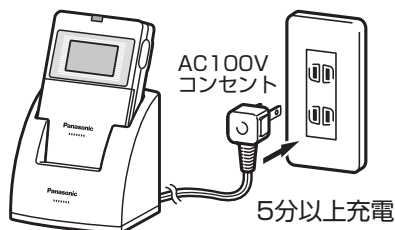

- ① 携帯受信器にニッケル水素電池を入れて、5分以上充電する

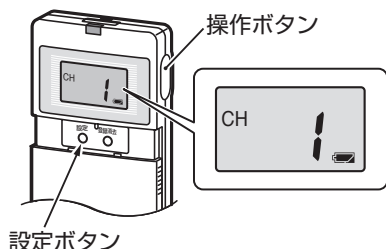

- ② 一度電源を切り、設定ボタンを押しながら操作ボタンを約2秒間押し、周波数チャンネルを表示させる  
(電源を切るには45ページ参照)

注：電源が入らない場合は充電が不足しています。さらに充電してください。

- ③ 携帯受信器と使用する全ての発信器の周波数チャンネルが同じであることを確認する

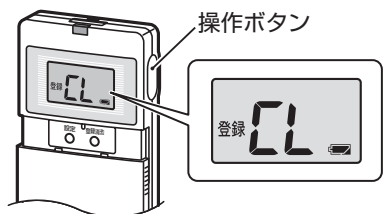

- ④ 操作ボタンを押し、**設定モード**にする  
●「登録」が点灯し、「CL」が点滅します。

注：すでに発信器が1台以上登録されている場合は通常モードになります。  
設定ボタンを約2秒間押しして**設定モード**にしてください。

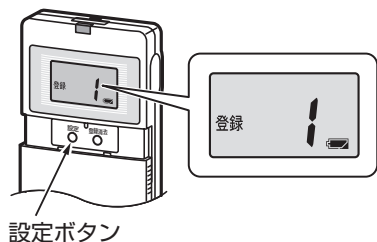

- ⑤ 設定ボタンを4回押し、登録番号「1」を点滅させる

●設定ボタンを短く押すごとに登録番号が「CL」→「PP」→「00」→「0」→「1」…「99」→「CL」…と変わります。

(設定ボタンを押し続けると、10単位で変わります。また番号を戻すことはできません。)

次ページに続く

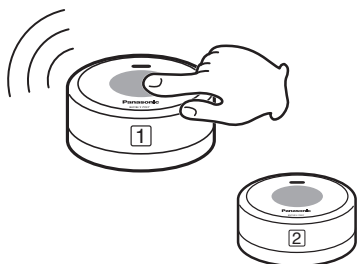

- ⑥ 卓上発信器の押ボタンを押す  
（「1」に登録する）
- 登録が完了すると携帯受信器から「ピー」音が1秒間鳴動します。
  - 液晶表示部は「1」が点滅し続けます。
- ⑦ 設定ボタンを1回押して、登録番号「2」を点滅させて、⑥と同様に卓上発信器の押ボタンを押して登録する（「2」に登録する）

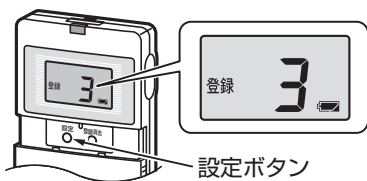

- ⑧ 設定ボタンを1回押して、登録番号「3」を点滅させる

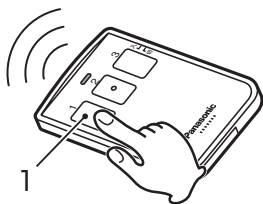

- ⑨ カード発信器（3釘）の1ボタンを押す
- 登録が完了すると、携帯受信器から「ピー」音が1秒間鳴動します。
  - 液晶表示部は「3」が点滅し続けます。



（表示画面は通常モードを示します。）

- ⑩ 操作ボタンを4回押す
- 登録した発信器で使用できます。
- ※ 操作ボタンを押す回数によって、発信器の設定・登録ができます。

操作ボタンを押す	画面表示	内 容	参照ページ
1回押す	登録消去表示	登録された発信器を登録消去します。	48ページ
2回押す	音鳴動設定表示	受信時の「報知音」の設定をします。	51ページ
3回押す	振動設定表示	受信時の「振動」の設定をします。	51ページ
4回押す	通常モード	登録した発信器で使用できます。	39ページ

## 登録パターン2：レストラン使用例

卓上型発信器8台、集中操作器2台、携帯受信器3台を使用する場合

**注** 集中操作器のかわりに集中発信器でもご利用できます。  
その場合の登録パターンは、27～28ページもご確認ください。

客席「1」に卓上型発信器を2台、客席「2～7」に卓上型発信器を各1台配置し、厨房・レジに集中操作器を1台ずつ配置する

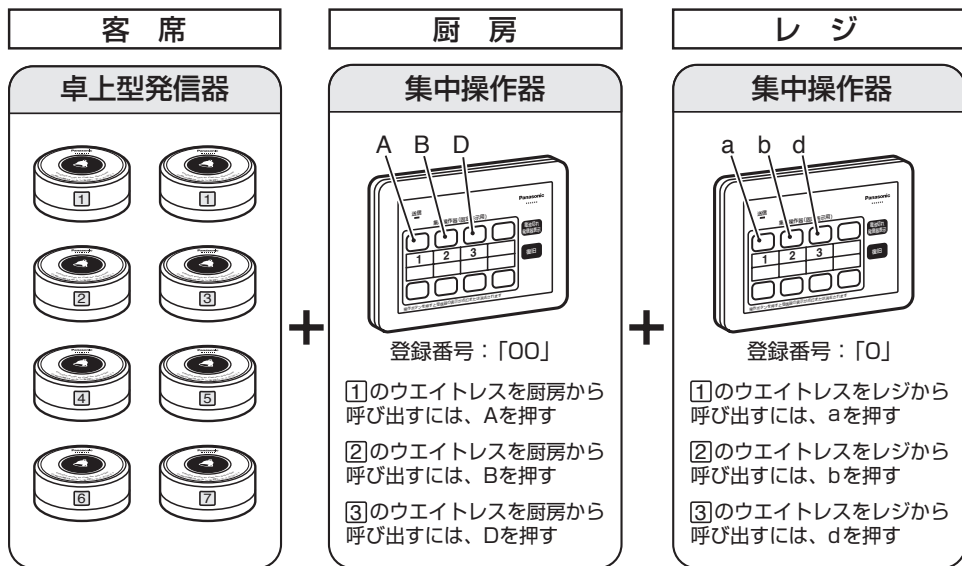

### ウェイトレス3名

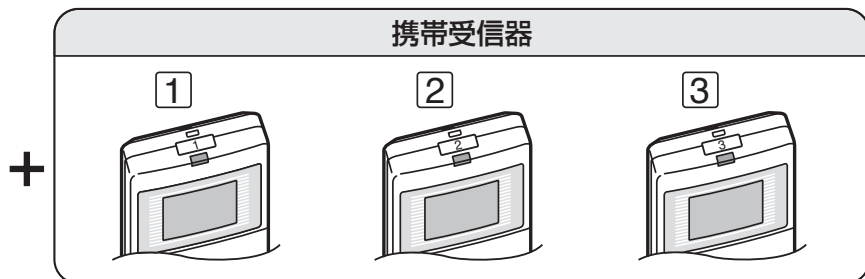

●客席(卓上型発信器)からは携帯受信器3台とも一斉に呼び出され、客席番号が表示されます。

●厨房(集中操作器)とレジ(集中操作器)からは個別に携帯受信器が呼び出されます。

厨房から呼び出された場合は「00」、レジから呼び出された場合は「0」が携帯受信器に表示されます。

### 集中発信器・集中操作器のご注意

※36～37ページも参照してください。

●集中発信器は、携帯受信器を呼び出すときの呼出番号として「1～99」までの任意の番号を登録できます。集中発信器1台でたくさんの携帯受信器(99台まで呼出可能)に連絡する場合に便利です。

●集中操作器は、1台で8台までの携帯受信器に連絡できます。操作ボタンを1つ押すだけ(ワンタッチ)で呼び出せて、操作が簡単です。

●携帯受信器には「00」または「0」を点滅させて、登録してください。「1」～「99」の登録番号表示で集中発信器・集中操作器を登録すると、携帯受信器にエラー表示「E2」が点灯します。また、集中発信器で登録した呼出番号以外の番号、および集中操作器で登録した操作ボタン以外の操作ボタンを押しても携帯受信器は動作しません。

●集中発信器・集中操作器から呼び出した場合は、携帯受信器に「00」または「0」の2つの登録番号のうちどちらかが点灯し、呼出先を区別(「厨房」または「レジ」)できます。

●登録できるのは、1台の携帯受信器につき10登録分です。(登録数については36ページ参照)

■集中操作器の動作切替スイッチを設定してください。

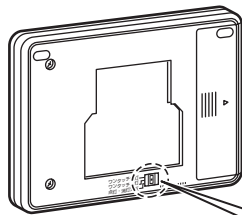

集中操作器裏面

注: 必ず **ワンタッチ点灯** に切り替えて使用してください。  
ほかの設定では使用できません。  
(出荷時は、ワンタッチ消灯です。)

ワンタッチ消灯  
ワンタッチ点灯  
点灯・消灯交互

## 登録パターン2：レストラン使用例(集中操作器を使用時)

①～③については15～18ページも参照してください。

⊗ 複数台の携帯受信器を同時に登録できません。1台ずつ登録してください。

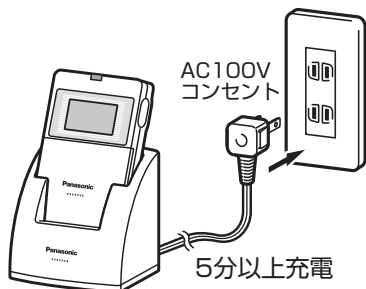

### ■携帯受信器1に登録する

- ① 携帯受信器にニッケル水素電池を入れて、5分以上充電する

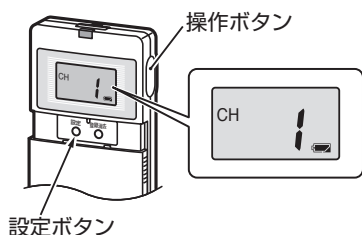

- ② 一度電源を切り、設定ボタンを押しながら操作ボタンを約2秒間押して、周波数チャンネルを表示させる  
(電源を切るには45ページ参照)

⊗ 電源が入らない場合は充電が不足しています。さらに充電してください。

- ③ 携帯受信器と使用する全ての発信器の周波数チャンネルが同じであることを確認する

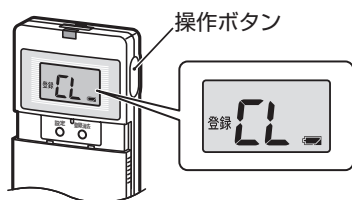

- ④ 操作ボタンを押し、**設定モード**にする  
● 「登録」が点灯し、「CL」が点滅します。

⊗ すでに発信器が1台以上登録されている場合は通常モードになります。  
設定ボタンを約2秒間押して**設定モード**にしてください。

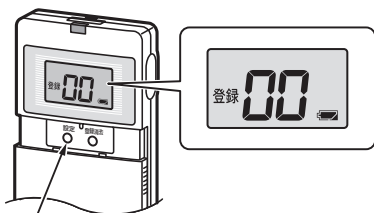

設定ボタン

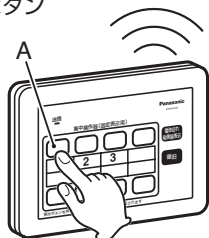

厨房用 集中操作器

- ⑤ 設定ボタンを2回押して「00」を点滅させる  
(厨房用の集中操作器を登録する)

- 設定ボタンを短く押すごとに登録番号が「CL」→「PP」→「00」→「0」→「1」…「99」→「CL」…と変わります。

(設定ボタンを押し続けると、10単位で変わります。)  
(また番号を戻すことはできません。)

- ⑥ 厨房から携帯受信器1を呼び出すときの操作ボタン「A」(携帯受信器2は「B」、携帯受信器3は「D」)を押す

- 登録が完了すると、携帯受信器から「ピー」音が1秒間鳴動します。
- 液晶表示部は「00」が点滅し続けます。

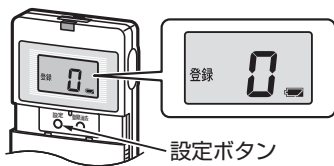

設定ボタン

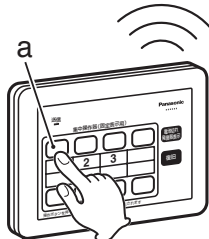

レジ用 集中操作器

- ⑦ 設定ボタンを1回押して「0」を点滅させる  
(レジ用の集中操作器を登録する)

- ⑧ レジから携帯受信器1を呼び出すときの操作ボタン「a」(携帯受信器2は「b」、携帯受信器3は「d」)を押す。

- 登録が完了すると、携帯受信器から「ピー」音が1秒間鳴動します。
- 液晶表示部は「0」が点滅し続けます。

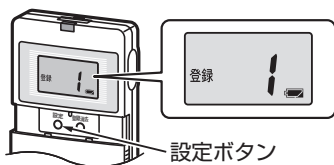

設定ボタン

- ⑨ 設定ボタンを1回押して、登録番号「1」を点滅させる

客席「1」用 卓上型発信器



- ⑩ 「1」に登録する卓上型発信器の押ボタンを押す
- 登録が完了すると、携帯受信器から「ピー」音が1秒間鳴動します。
  - 液晶表示部は「1」が点滅し続けます。
- ⑪ 「1」に登録するもう1台の卓上型発信器の押ボタンを押す

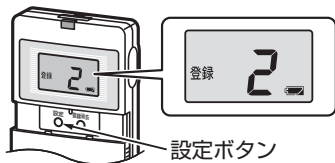

- ⑫ 設定ボタンを1回押して、登録番号「2」を点滅させる

客席「2」用 卓上型発信器



- ⑬ 「2」に登録する卓上型発信器の押ボタンを押す
- 登録が完了すると、携帯受信器から「ピー」音が1秒間鳴動します。
  - 液晶表示部は「2」が点滅し続けます。
- ⑭ ⑫ ⑬ と同様に、登録する登録番号を点滅させて、卓上型発信器の押ボタンを押して、全ての卓上型発信器を登録する

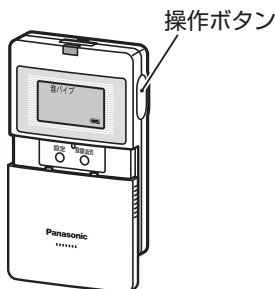

(表示画面は通常モードを示します。)

- ⑮ 操作ボタンを4回押す
- 登録した発信器で使用できます。
- 注 操作ボタンを押す回数によって、発信器の設定・登録消去ができます。

操作ボタンを押す	画面表示	内容	参照ページ
1回押す	登録消去表示	登録された発信器を登録消去します。	48ページ
2回押す	音鳴動設定表示	受信時の「報知音」の設定をします。	51ページ
3回押す	振動設定表示	受信時の「振動」の設定をします。	51ページ
4回押す	通常モード	登録した発信器で使用できます。	39ページ

■同じ手順で残りの2台の携帯受信器を登録してください。

## 登録パターン2を集中発信器2台で行う場合

### 登録パターン2：レストラン使用例

卓上型発信器8台、集中発信器2台、携帯受信器3台を使用する場合

客席「1」に卓上型発信器を2台、客席「2～7」に卓上型発信器を各1台配置し、厨房・レジに集中発信器を1台ずつ配置する

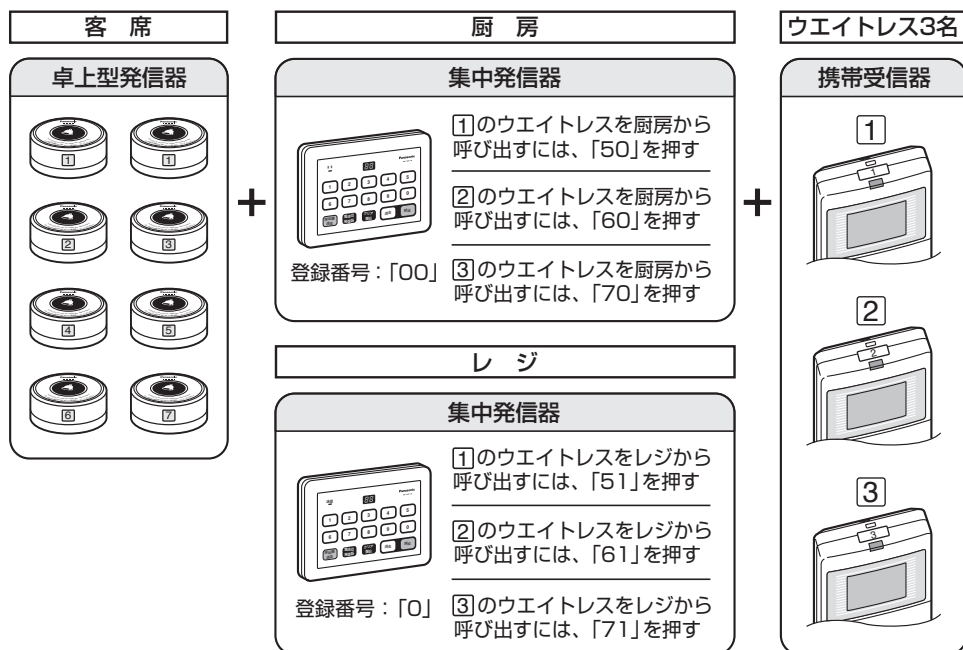

- 客席(卓上型発信器)からは携帯受信器3台とも一斉に呼び出され、客席番号が表示されます。
- 厨房(集中発信器)とレジ(集中発信器)からは個別に携帯受信器が呼び出されます。厨房から呼び出された場合は「00」、レジから呼び出された場合は「0」が携帯受信器に表示されます。

注 呼び出す携帯受信器を区別するために、厨房・レジからの呼出番号は、携帯受信器3台とも違う番号にしてください。



## 登録パターン2：レストラン使用例(集中発信器を使用時)

注 ⑥と⑧以外の操作方法は24～26ページと同じです。



厨房用 集中発信器

- ⑥ 厨房から携帯受信器1を呼び出すときの呼出番号「50」(携帯受信器2は「60」、携帯受信器3は「70」)を押す
- 登録が完了すると、携帯受信器から「ピー」音が1秒間鳴動します。
  - 液晶表示部は「00」が点滅し続けます。



レジ用 集中発信器

- ⑧ レジから携帯受信器1を呼び出すときの呼出番号「51」(携帯受信器2は「61」、携帯受信器3は「71」)を押す
- 登録が完了すると、携帯受信器から「ピー」音が1秒間鳴動します。
  - 液晶表示部は「0」が点滅し続けます。

## 登録パターン3：フィッティングルーム使用例(表示消灯)

壁掛型発信器5台、集中操作器1台、携帯受信器3台を使用する場合

フィッティングルームに壁掛型発信器を各1台、フィッティングルーム  
近くのレジに集中操作器を1台設置し、店員が1台ずつ携帯受信器を持つ

フィッティングルーム

壁掛型発信器

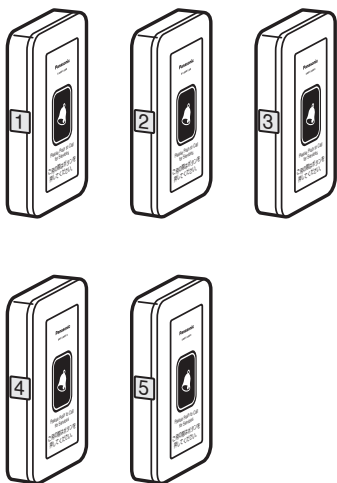

+

レジ

集中操作器

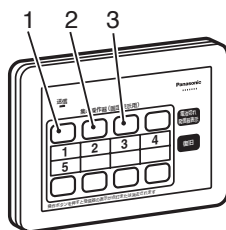

登録番号：  
「CL」

集中発信器でもご利用できます。

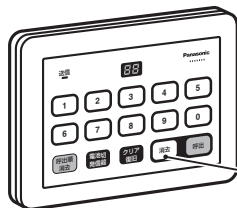

消去ボタン

店員 3 名

携帯受信器

+

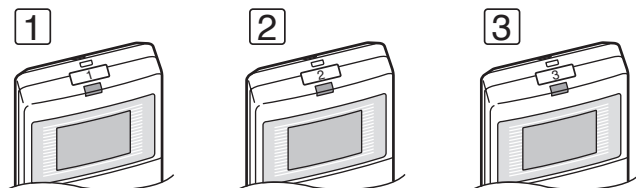

- 各フィッティングルーム(壁掛型発信器)からは携帯受信器3台とも一齐に呼び出され、フィッティングルーム番号が表示されます。
- お客様からの呼出に対応する店員さんは集中操作器で携帯受信器の表示を消すことができます。3台全ての携帯受信器の表示が消えますので、他の人には応対したことがわかります。

#### お客様からの呼出(表示点灯)



③の壁掛型発信器からの呼出



3台の携帯受信器に「3」が表示

#### 店員が応対(表示消去)



集中操作器の「3ボタン」を押す



3台の携帯受信器の表示が消灯

### 携帯受信器の表示消灯または表示を点灯・消灯をさせる場合

- 集中発信器・集中操作器で携帯受信器の表示を点灯・消灯させることができます。  
登録番号「CL」登録すると→集中発信器・集中操作器で携帯受信器の表示を消灯できます。(点灯できません。)  
登録番号「PP」登録すると→集中発信器で携帯受信器の表示を点灯・消灯できます。集中操作器でも操作できますが、使用時に裏面の動作切替スイッチを切り替える必要があります。
- 登録できるのは、集中発信器・集中操作器のみです。  
集中発信器は「1ボタンと消去ボタン」、集中操作器は「1ボタン(左上のボタン)」で登録してください。
- 携帯受信器を複数台使用している場合は、全ての携帯受信器の表示を消灯・点灯します。(個別には操作できません。)

### ■集中操作器の動作切替スイッチを設定してください。

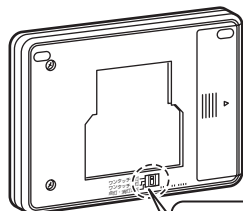

ワンタッチ消灯  
ワンタッチ点灯  
点灯・消灯交互

- 「CL」に登録する場合  
登録時、使用時とも「ワンタッチ消灯」に切り替えて使用してください。
- 「PP」に登録する場合  
登録時は「ワンタッチ消灯」、使用時は使用する状態に応じて「ワンタッチ消灯」または「ワンタッチ点灯」に切り替えて使用してください。

## 登録パターン3：フィッティングルーム使用例(表示消灯の場合)

①～③については15～18ページも参照してください。

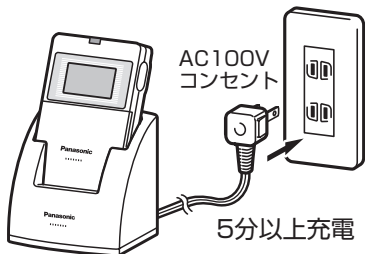

### ■携帯受信器1に登録する

- ① 携帯受信器にニッケル水素電池を入れて、5分以上充電する

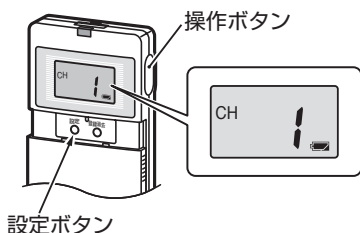

- ② 一度電源を切り、設定ボタンを押しながら操作ボタンを約2秒間押して、周波数チャンネルを表示させる  
(電源を切るには45ページ参照)

Ⓝ 電源が入らない場合は充電が不足しています。さらに充電してください。

- ③ 携帯受信器と使用する全ての発信器の周波数チャンネルが同じであることを確認する

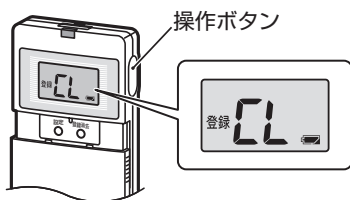

- ④ 操作ボタンを押し、**設定モード**にする
- 「登録」が点灯し、「CL」が点滅します。

Ⓝ すでに発信器が1台以上登録されている場合は通常モードになります。設定ボタンを約2秒間押して**設定モード**にしてください。



- ⑤ 「CL」に登録する集中操作器の操作ボタン「1」を押す

- 登録が完了すると、携帯受信器から「ピー」音が1秒間鳴動します。
- 液晶表示部は「CL」が点滅し続けます。

Ⓝ 集中発信器の場合は、「1」ボタンと消去ボタンを押してください。

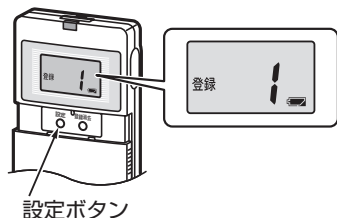

⑥ 設定ボタンを4回押して、登録番号「1」を点滅させる

- 設定ボタンを短く押すごとに登録番号が「CL」→「PP」→「00」→「0」→「1」…「99」→「CL」…と変わります。

〔設定ボタンを押し続けると、10単位で変わります。〕  
〔また番号を戻すことはできません。〕



フィッティングルーム「1」用壁掛型発信器

⑦ 「1」に登録する壁掛型発信器の押ボタンを押す

- 登録が完了すると、携帯受信器から「ピー」音が1秒間鳴動します。
- 液晶表示部は「1」が点滅し続けます。

⑧ ⑥⑦と同様に、登録する登録番号を点滅させて、壁掛型発信器の押ボタンを押して、全ての壁掛型発信器を登録する

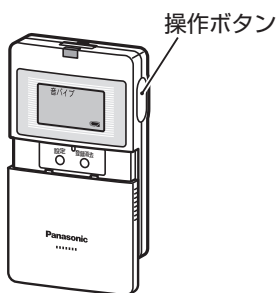

(表示画面は通常モードを示します。)

⑨ 操作ボタンを4回押す

- 登録した発信器で使用できます。

※ 操作ボタンを押す回数によって、発信器の設定・登録消去ができます。

操作ボタンを押す	画面表示	内容	参照ページ
1回押す	登録消去表示	登録された発信器を登録消去します。	48ページ
2回押す	音鳴動設定表示	受信時の「報知音」の設定をします。	51ページ
3回押す	振動設定表示	受信時の「振動」の設定をします。	51ページ
4回押す	通常モード	登録した発信器で使用できます。	39ページ

■同じ手順で残りの2台の携帯受信器を登録してください。

## 登録パターン4： お客様(または従業員)に携帯受信器を渡す例

●携帯受信器10台、集中発信器1台を使用する場合

お客様10名に携帯受信器を1台ずつ渡し、レジで集中発信器を1台使用する

お客様10名

携帯受信器

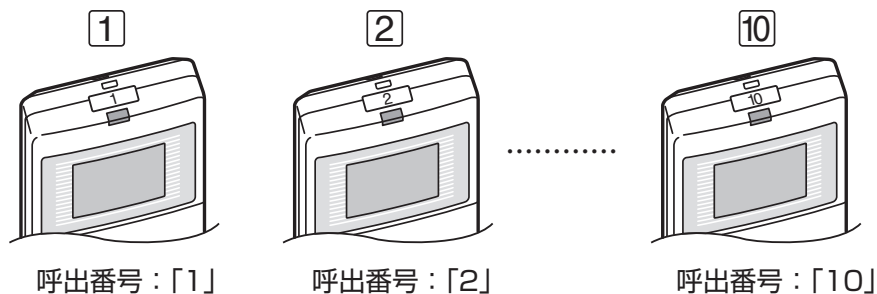

レジ

集中発信器

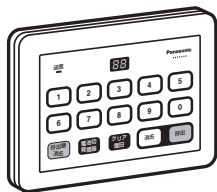

登録番号：「00」

集中操作器でもご利用できます。

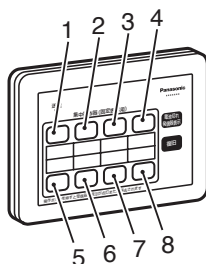

注

集中操作器は、8コの操作ボタンしかないのので、1台で携帯受信器は8台までしか操作できません。登録パターン4の場合は集中操作器が2台必要です。

## 登録パターン4：お客様(または従業員)に携帯受信器を渡す例

①～③については15～18ページも参照してください。

注：複数台の携帯受信器を同時に登録できません。1台ずつ登録してください。

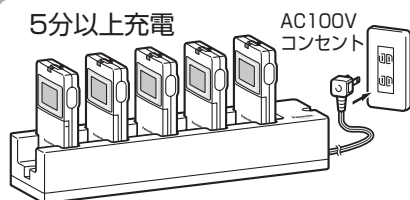

### ■携帯受信器1を登録する

① 携帯受信器にニッケル水素電池を入れて、5分以上充電する

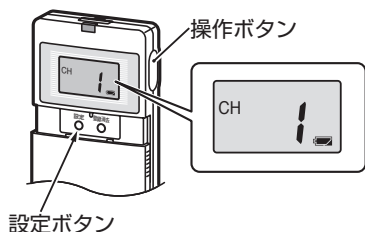

② 一度電源を切り、設定ボタンを押しながら操作ボタンを約2秒間押し、周波数チャンネルを表示させる  
(電源を切るには45ページ参照)

注：電源が入らない場合は充電が不足しています。さらに充電してください。

③ 携帯受信器と使用する全ての発信器の周波数チャンネルが同じであることを確認する

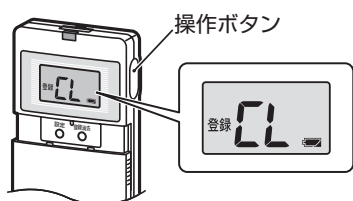

④ 操作ボタンを押し、**設定モード**にする  
● 「登録」が点灯し、「CL」が点滅します。

注：すでに発信器が1台以上登録されている場合は通常モードになります。  
設定ボタンを約2秒間押しして**設定モード**にしてください。

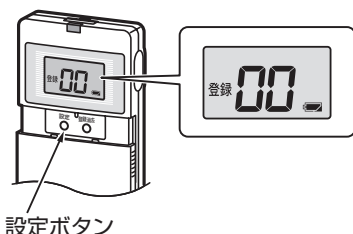

⑤ 設定ボタンを2回押しして、登録番号「00」を点滅させる

● 設定ボタンを短く押すごとに登録番号が「CL」→「PP」→「00」→「0」→「1」…「99」→「CL」…と変わります。

(設定ボタンを押し続けると、10単位で変わります。また番号を戻すことはできません。)

次ページに続く

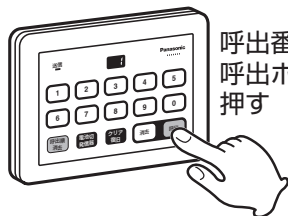

呼出番号と  
呼出ボタンを  
押す

- ⑥ 1番目のお客様を呼び出す番号「1」を押す
- 登録が完了すると、携帯受信器から「ピー」音が1秒間鳴動します。
  - 液晶表示部は「00」が点滅し続けます。
- 注:** 集中操作器の場合は、「1」を呼び出す操作ボタン(33ページの例では、左上)を押してください。

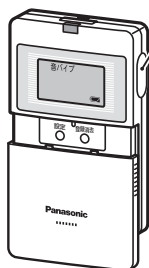

操作ボタン

(表示画面は通常モードを示します。)

- ⑦ 操作ボタンを4回押す
- 登録した発信器で使用できます。

**注:** 操作ボタンを押す回数によって、発信器の設定・登録消去ができます。

操作ボタンを押す	画面表示	内 容	参照ページ
1回押す	登録消去表示	登録された発信器を登録消去します。	48ページ
2回押す	音鳴動設定表示	受信時の「報知音」の設定をします。	51ページ
3回押す	振動設定表示	受信時の「振動」の設定をします。	51ページ
4回押す	通常モード	登録した発信器で使用できます。	39ページ

■同じ手順で残りの9台の携帯受信器を登録してください。

**注:** 呼出番号を区別するため、⑥で押す呼出番号は必ず10台とも違う番号(集中操作器の場合は違う操作ボタン)にしてください。



# ■集中発信器・集中操作器の便利な使い方

## 集中発信器・集中操作器の登録数について

●集中発信器・集中操作器で操作する呼出番号は、1台の携帯受信器につき、10登録だけです。

1台の携帯受信器の登録番号「00」に1つのみ呼出番号を登録することも可能です。  
この場合は集中発信器(集中操作器)は10台まで使用できます。

また1台の携帯受信器の登録番号「00」に5つ、「0」に5つ呼出番号を登録することができます。  
この場合は集中発信器(集中操作器)は1台しか使用できません。

1台の携帯受信器の登録番号「00」に集中発信器Aの「1」、集中発信器Bの「2」、  
集中発信器Cの「3」のように集中発信器(集中操作器)を10台登録することもできます。

## 個別呼出のほかに一斉呼出もできます

### 集中発信器の場合

**方法** 「個別呼出」用の番号のほかに「一斉呼出」用の番号も登録します。  
「一斉呼出」用の番号は共通(たとえば「99」など)にしてください。

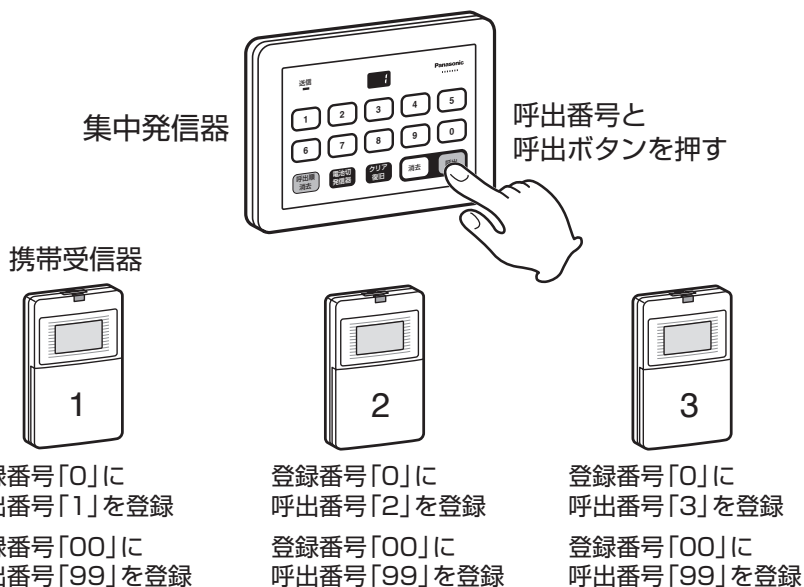

集中発信器で「99」を押すと、すべての携帯受信器が呼び出されます。

## 個別呼出のほかに一斉呼出もできます

### 集中操作器の場合

**方法** 「個別呼出」用の操作ボタンのほかに「一斉呼出」用の操作ボタンも登録します。「一斉呼出」用の操作ボタンは共通(たとえば「D」など)にしてください。

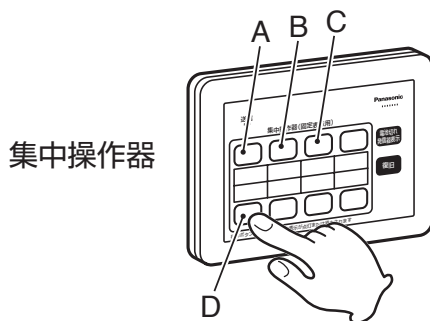

### 携帯受信器

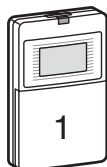

登録番号「0」に  
呼出ボタン「A」を登録

登録番号「00」に  
呼出ボタン「D」を登録

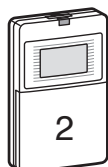

登録番号「0」に  
呼出ボタン「B」を登録

登録番号「00」に  
呼出ボタン「D」を登録

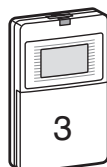

登録番号「0」に  
呼出ボタン「C」を登録

登録番号「00」に  
呼出ボタン「D」を登録

集中操作器で「D」を押すと、すべての携帯受信器が呼び出されます。

### 使われるシーン

#### ●大型スーパー内の食堂



お客様に携帯受信器を渡し、料理ができあがったら集中発信器で携帯受信器の番号を押し呼び出す。

#### ●製造工場など

従業員に携帯受信器を渡し、電話の取り次ぎなど個別に従業員を呼び出す。

#### ●病院などで薬の準備ができたことを知らせる

## 発信器登録時のエラー表示について

液晶表示部	状 態
 <p>「E0」が1秒間点灯し、 「ピッピッピッ」音が鳴動する</p>	<p>操作した発信器・集中発信器・ 集中操作器は登録済みです。</p>
 <p>「E1」が1秒間点灯し、 「ピッピッピッ」音が鳴動する</p>	<p>発信器・集中発信器・集中操作器が 登録可能台数を超過しています。</p>
 <p>「E2」が1秒間点灯し、 「ピッピッピッ」音が鳴動する</p>	<ul style="list-style-type: none"> <li>●「CL」・「PP」・「00」・「0」以外の登録番号点滅時に、集中発信器・集中操作器を登録しようとしています。</li> <li>●「CL」・「PP」・「00」・「0」点滅時に集中発信器・集中操作器以外の発信器から登録しようとしています。</li> <li>●「98」・「99」の登録番号点滅時に、カード発信器(3鈕)の1ボタンを登録しようとしています。</li> </ul>

# 使い方(携帯時・充電時)

お願い

毎日、動作確認を行ってください。また発信器・携帯受信器を落としたり強い衝撃を加えた場合は、必ず動作確認をしてください。

①

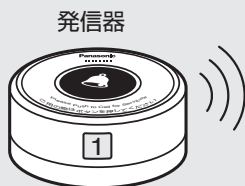

## ① 発信器の押ボタンを押す

**集中発信器:** 呼び出したい番号の番号押ボタンを押し、4秒以内に呼出ボタンを押す。

〔4秒以上経過すると表示灯(番号表示)は、消えます。消えた場合は再度呼び出し直してください。〕

**集中操作器:** 呼び出したい番号を登録した位置の操作ボタンを押す。



②



## ② 着信ランプ、報知音と振動(バイブ)でお知らせ

- 約10秒間着信ランプ、報知音、振動が動作します。
- 携帯受信器の液晶表示部に呼び出した発信器の登録番号が点灯します。
- 音とバイブは「有・無」を設定できます。(51～52ページ参照)

- 注:** ●集中発信器・集中操作器からの呼出の場合、報知音が「ピピピピピッ」音と鳴り、発信器からの呼出と区別できます。
- 発信器の着信は6台までしか記憶できません。また、記憶した番号と同じ番号からの着信、および7台目以降の着信は記憶できません。
  - 充電時は、振動(バイブ)「有」設定でも動作しません。  
〔液晶表示部には「バイブ」が表示されていて、携帯時には振動します。〕
  - 充電時は、音量「小」設定でも、音量「大」で鳴動します。

品番ECE3316W・Hの卓上型発信器の操作方法は41ページを参照してください。

## 10秒以内に応答する場合

### ① 操作ボタンを押す

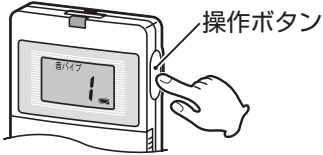

●着信ランプ、報知音と振動が止まります。

### ② 再度、操作ボタンを押す

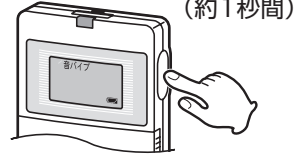

●発信器の呼出番号が消去されます。



受信中(10秒以内)に別の発信器から呼び出しがあった場合は、1台目の呼出番号が点滅します。この状態で操作ボタンを押すと、着信ランプ、報知音、振動が止まります。再度押すと、1番目の呼出番号が消去され、2番目の呼出番号が点灯します。

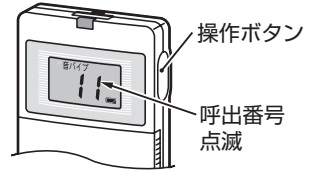

## 10秒以内に応答しなかった場合

### ① 約10秒間経過すると、自動的に呼出が止まります。

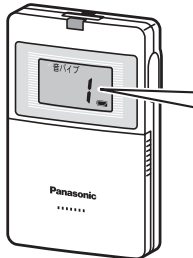

●液晶表示部には呼び出した発信器の呼出番号が点灯し続けます。



充電時には着信ランプも点滅し続けます。

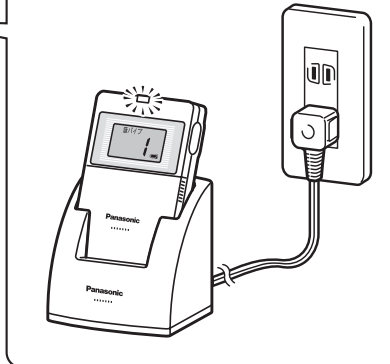

### ② 停止から約3分後に呼出番号が消去します。

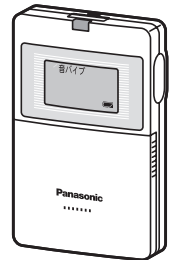

複数台、または繰り返し呼び出された場合は、先に記憶されている呼出番号が消えてから約3分後に次の呼出番号が消去されます。

## ECE3316W・ECE3316Hの卓上型発信器の操作方法

■ ECE3316W・ECE3316Hの卓上型発信器をお使いの場合、卓上型発信器で受信器の表示を消去することができます。卓上型発信器で消去する際は、下記の手順にしたがって操作してください。

- 注 ●ECE3313W・ECE3313Hの卓上型発信器では受信器の表示を消去させることはできません。  
●携帯受信器側で表示を消去する場合は40ページにしたがって操作してください。

### 操作方法

① 押ボタンを押す(呼び出す)



② 表示が出る



③ 押ボタンを **1.5秒以上** 押す  
(番号を消す)



④ 表示が消える

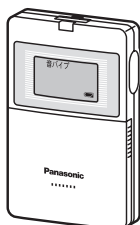

- 注 連続音「ピー」音が鳴るまで押し続けてください。

## 電池(充電)切れマークが表示されたら

■携帯受信器の「発信器電池切れマーク」や「受信器充電切れマーク」、および充電切れ警告音で発信器や携帯受信器の電池(充電)切れが近いことを知らせます。

●注：電池が入っていないまたは充電されていない場合や、完全に電池(充電)が切れている場合は表示できません。

受信器充電切れマークの点滅、および充電切れ警告音が鳴動したときは

- 携帯受信器は常時充電状態をチェックしています。受信器充電切れマークの点滅、および充電切れ警告音が鳴動したら、8時間以上充電してください。

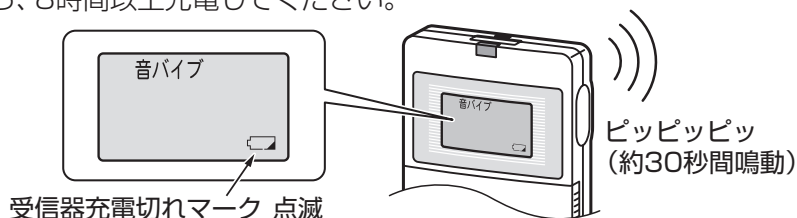

●注：充電台に置くと、充電切れ警告音は止まり、受信器充電切れマークが黒「」になりますが、これは「電源「入」時」を示すマークです。充電が完了したマークではありません。(操作ボタンを押しても充電切れ警告音は止まりません。)

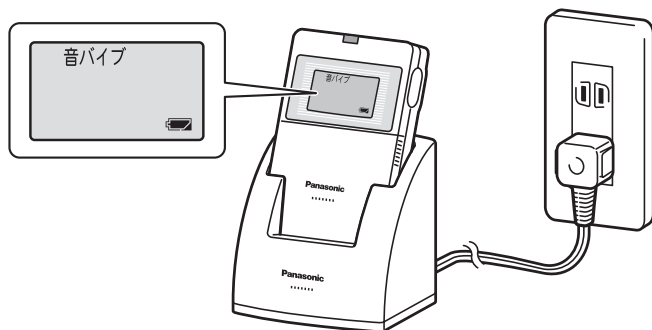

## 発信器電池切れマークが点灯したときは

- 1 電池切れが近い発信器を操作すると、携帯受信器の液晶表示部に発信器の登録番号と発信器電池切れのマークが表示されます。

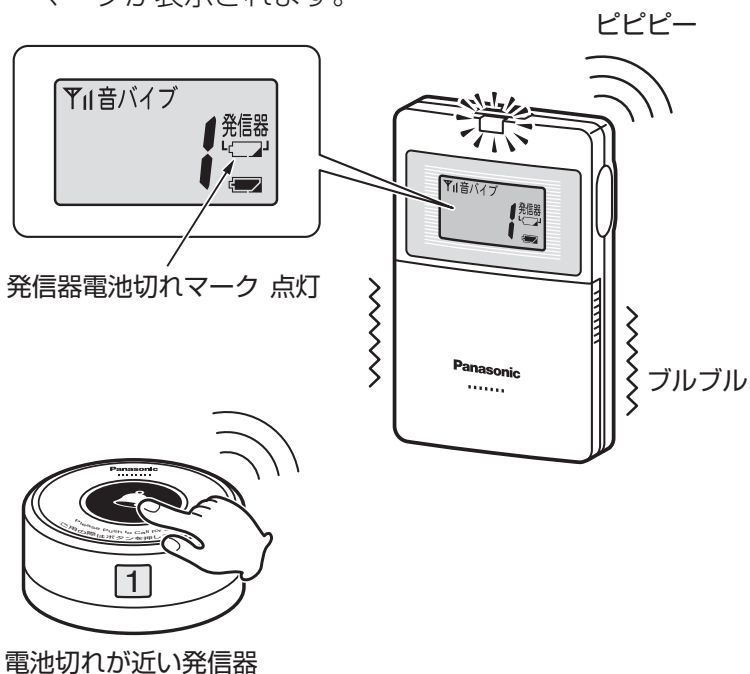

- 2 発信器の電池を交換してください。  
(発信器に付属の説明書を参照してください。)
- 3 携帯受信器の操作ボタンを押して呼出番号を消去すると、発信器電池切れマークも消去されます。



# 固定用ネジの使い方

■携帯受信器の設定が変更されるのを防ぐため、電池カバーがはずれないようにしてお使いになることをおすすめします。

〔お客様に携帯受信器を渡してしまう場合などに活用ください。〕

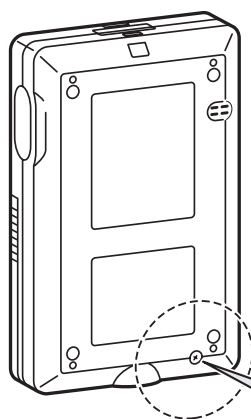

裏面

- 各設定終了後、固定用ネジで締め付けてください。電池カバーがはずれないようになります。

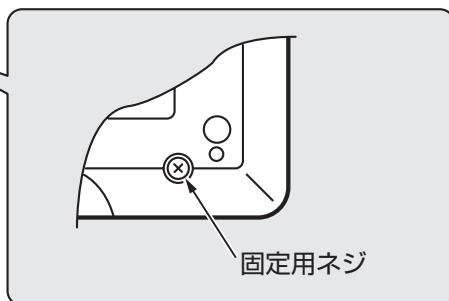

固定用ネジ



## 設定モード画面にするには

■発信器の登録や音・振動設定などは **設定モード** で行います。  
使用時は **通常モード** で使用します。

■電源を入れた状態で、設定ボタンを1秒以上押す。

- 設定モード(登録表示)になります。

注 液晶表示部に呼び出された番号が表示されている場合は、  
操作ボタンを押して番号の表示を消去しないと、  
設定モードにはできません。

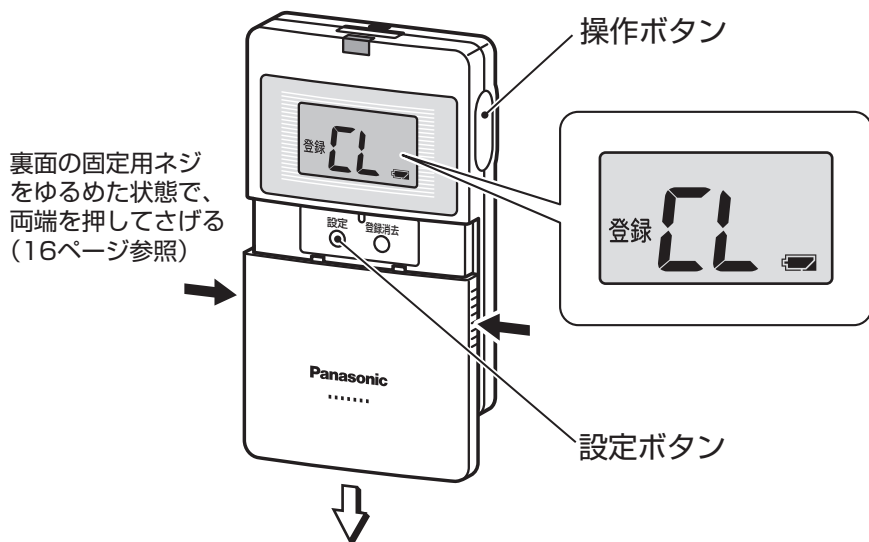

## ■操作ボタンを押すたびに「設定モード」の項目送りができます。

### 設定モードの画面切替方法

#### ●発信器の登録表示画面

使用する発信器を登録します。



操作ボタンを1回押す

#### ●発信器の登録消去表示画面

登録された発信器を登録消去します。



操作ボタンを1回押す

#### ●受信時の音鳴動設定表示画面

受信時の報知音の「有(音量)・無」を選択します。



操作ボタンを1回押す

#### ●受信時の振動設定表示画面

受信時の振動の「有・無」を選択します。

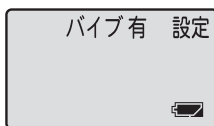

1台以上発信器を登録した場合は、操作ボタンを押さずにそのまま放置しても約1分後に「通常モード」になります。

〔1台も発信器を登録していない場合は、登録モードのままです。〕

操作ボタンを1回押す

#### 通常モードの表示画面

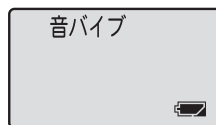

〔音・パイプ「有」設定時〕

## 発信器の登録を消去するには

- 携帯受信器を **設定モード** にして、**登録消去表示** にします。  
(46～47ページ参照)

消去方法には「個別消去」と「全消去」の2通りあります。

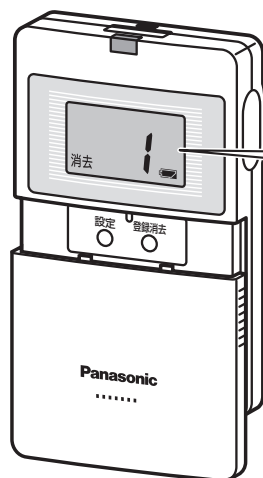

「消去」の文字が点灯し、登録済み発信器の最小番号が点灯します。

**注** 1台も発信器が登録されていない場合は、登録消去表示になりません。

## 個別消去の方法

例：発信器「3」と「12」を登録消去する場合

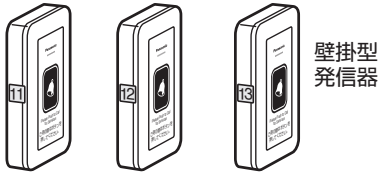

登録番号：  
「CL」



登録番号：  
「00」

### ① 設定ボタンを押して、登録消去する発信器の登録番号を点灯させる

- 設定ボタンを押し続けると、液晶表示部は下記のように変わります。

「CL」→「00」→「1」→「2」→「3」→「11」→「12」→「13」→「AL」→「CL」…

登録済み  
集中操作器  
の登録番号

登録済み  
集中発信器  
の登録番号

登録済み発信器の登録番号

注：「AL」については  
50ページ参照

### ② 登録消去ボタンを押す (約1秒間)

- 1秒間「ピー」音が鳴ります。
- 登録済みの発信器の次の登録番号(11)が点灯します。

①②を繰り返して、「12」の登録番号を消去してください。

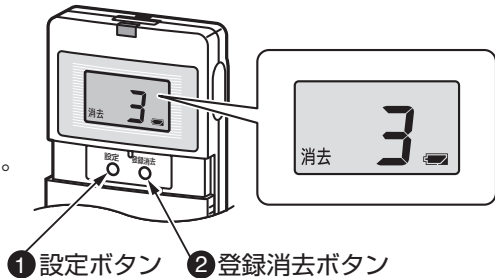

- 登録消去後、**通常モード**に戻すには、操作ボタンを3回押します。
- 同一番号に複数台の発信器が登録されている場合は、1度に複数台とも消去されます。
- 登録消去後、携帯受信器に1台も発信器が登録されていない場合は、自動的に登録表示になります。
- カード発信器(3釘)の場合は、1ボタンを登録した登録番号が点灯します。

## 全消去の方法

例：「個別消去」(49ページ)の例で全ての発信器の登録を消去する

### ① 設定ボタンを押して「AL」を点灯させる

- 設定ボタンを押し続けると、液晶表示部は下記のように変わります。

「CL」 → 「00」 → 「1」 → 「2」 → 「3」 → 「11」 → 「12」 → 「13」 → 「AL」 → 「CL」…

登録済み 登録済み 登録済み発信器の登録番号  
集中操作器 集中発信器  
の登録番号 の登録番号

### ② 登録消去ボタンを押す(約3秒間)

- 1秒間「ピー」音が鳴ります。
- 自動的に登録表示になります。

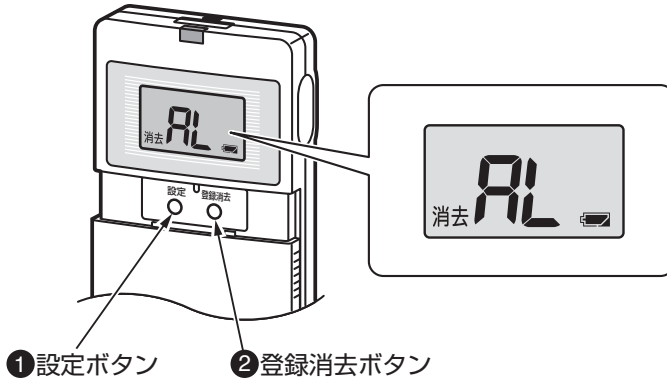

## 受信時の音・振動設定をするには

- 発信器からの呼出を報知音または振動(バイブ)でお知らせします。  
また、報知音と振動の両方で知らせることもできます。

- 携帯受信器を **設定モード** にして、**音鳴動設定表示** または **振動設定表示** にします。(46～47ページ参照)

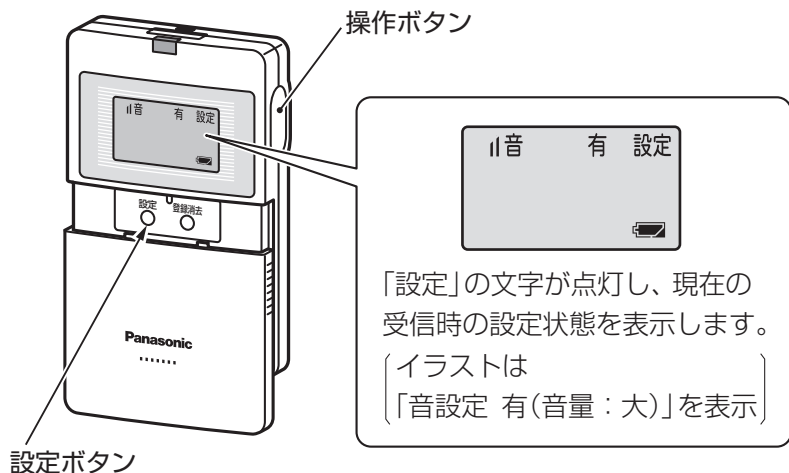



## 変更する場合は

音鳴動設定表示

音量：大

II音 有 設定

設定ボタン  
を1回押す

音量：小

I音 有 設定

設定ボタン  
を1回押す

音：なし

音 無設定

操作ボタンを1回押す

振動設定表示

振動：有

パイプ有 設定

設定ボタン  
を1回押す

振動：なし

パイプ 無設定

操作ボタンを1回押す

●1秒間「ピー」音が鳴ります。(設定が変更されます。)

通常モード

## 動作確認

- 全ての発信器の登録が完了してから、発信器を操作して携帯受信器が正常に動作することを確認してください。

# 故障かな？と思われたら

## 状態

## 点検

発信器の押ボタンを押しても (動作させても) 携帯受信器が動作しない または ときどき動作しない	●発信器の電池が正しく入っていますか？
	●古い電池を使っていませんか？
	●携帯受信器と発信器の周波数チャンネルは同じですか？
	●発信器は登録されていますか？
	●携帯受信器と発信器の間に金属や鉄筋コンクリートなどの電波を通しにくい障壁がありませんか？
	●携帯受信器または発信器の近くに、ファクシミリやパソコンなど電波(ノイズ)を出している家電商品やOA機器がありませんか？(※)
	●携帯受信器と発信器の距離が離れすぎていませんか？
充電台に置いても、 携帯受信器の 着信ランプが点灯 しない	●発信器または携帯受信器の近くで携帯電話やPHS電話を使用していませんか？
	●発信器の近くにAC100V機器またはAC100V電源線が配置されていませんか？
	●充電台の電源プラグが差し込まれていますか？
	●携帯受信器にニッケル水素電池が入っていますか？
使用可能時間が 少なくなった	●ニッケル水素電池の極性は正しいですか？
	●上記の点検をしても異常がない場合 ●5個用充電台を使用している場合で、特定の場所の充電ランプやすべての充電ランプが点灯しない場合
ニッケル水素電池を入れた途端、何も操作していないのに動作する	_____
バイブ「有」設定であるが、充電台に置くと振動動作をしない	_____

(※) 発信器を操作していないのに、携帯受信器の受信モニターが点灯・点滅している場合は携帯受信器や発信器のまわりにある家電商品やOA機器からの電波(ノイズ)の影響を受けています。

- 修理サービスを依頼される前に、次の点検および処置をしてください。  
点検を行っても原因がわからないときには、販売店(施工店)またはお客様ご相談窓口にお問い合わせください。

## 処 置

	→ 極性を確認して正しく電池を入れてください。
	→ 新しい電池と交換してください。
	→ 携帯受信器と使用している発信器全ての周波数チャンネルを同じ周波数チャンネルに設定してください。
	→ 発信器を登録してください。
	→ 電波の通しにくい障壁を避けて、動作する場所で使用してください。
	→ 電波(ノイズ)を出している家電商品やOA機器の近くを避けて、動作する場所で使用してください。
	→ 携帯受信器と発信器の距離を近づけ、動作する範囲で使用してください。
	→ 携帯電話やPHS電話を終了させてから、発信器を操作してください。
	→ AC100V機器、AC100V電源線の近くを避けて、動作する場所で使用してください。
	→ 電源プラグを差し込んでください。
	→ ニッケル水素電池を入れてください。
	→ 極性を確認して正しくニッケル水素電池を入れてください。
	→ 販売店またはお客様ご相談窓口ご連絡してください。 <b>注</b> 修理時は、必ず携帯受信器本体と充電台をセットで返却してください。
	→ 携帯受信器を充電台に置いて、充電してください。
	→ ニッケル水素電池にも寿命があります。新しいニッケル水素電池に交換してください。
	→ 故障ではありません。携帯受信器はニッケル水素電池を入れると、動作します。
	→ 故障ではありません。携帯受信器は充電中は自動的にバイブ「無」設定になります。 <b>注</b> 充電台から離すと元の設定に戻ります。

# 仕 様

## ■小電力型ワイヤレスコール携帯受信器セット(本体、1個用充電台のセット)

### 屋内用

	携帯受信器(本体)	1個用充電台
電 源	パナソニック充電式ニッケル水素電池 単4形×2本	AC100V 50/60Hz
電 源 電 圧	DC 2.4V	—
消 費 電 流	動作時：100mA以下 待機時：5mA以下	—
消 費 電 力	—	2W
使用可能時間	24時間(8時間充電、300回/1日の使用にて)	—
使用周波数	CH.1 (426.0250) MHz } の1波 CH.3 (426.0500) MHz } CH.5 (426.0750) MHz } ※周波数設定 CH.7 (426.1000) MHz } 操作で選択	—
電波の到達距離	障害物のない場所での水平見通し距離約30m (周囲環境により異なります。)	—
報 知 音 量	音量「大」設定時：65dB以上(前方50cm) (音量「小」に設定すると、音量は約10dB小さくなります。)	—
音 色	報知音：発信器からの呼出「ピピピー」音 集中発信器・集中操作器からの呼出 「ピピピピピッ」音	—
使用温度範囲	0℃～+40℃	0℃～+40℃
寸 法	高さ：約95mm 幅：約60mm 奥行：約18mm	高さ：約76mm 幅：約76mm 奥行：約63mm
質 量	約70g (電池は含みません。)	約160g

## ■小電力型ワイヤレスコール専用充電台(5個用)(別売)

### 屋内用

電 源	AC100V 50/60Hz
消 費 電 力	10W
使用温度範囲	0℃～+40℃
寸 法	高さ：約48mm 幅：約298mm 奥行：約75mm
質 量	約420g

# 保証とアフターサービス

## よくお読みください

使い方・お手入れ・修理などは

■まず、お買い求め先へご相談下さい。

お買い上げの際に記入されると便利です。

販売店名

電 話 (     )     -

お買い上げ日     年   月   日

修理を依頼されるときは…

53～54ページの「故障かな?と思われたら」でご確認のあと、直らないときは、まず携帯受信器のニッケル水素電池と充電台の電源プラグを抜いて、お買い上げ日と下の内容をご連絡ください。

●製品名 携帯受信器セット

●品番 ECE161KP

●故障の状況 できるだけ具体的に

●保証期間中は、保証書の規定にしたがってお買い上げの販売店が修理させていただきますので、おそれ入りますが、製品に保証書を添えてご持参ください。

保証期間：お買い上げ日から本体1年間

●保証期間終了後は、診断をして修理できる場合は、ご要望により修理させていただきます。

\*修理料金は次の内容で構成されています。

技術料 診断・修理・調整・点検などの費用

部品代 部品および補助材料代

出張料 技術者を派遣する費用

\*補修用性能部品の保有期間 **7年**

当社は、この携帯受信器セットの補修用性能部品(製品の機能を維持するための部品)を、製造打ち切り後7年保有しています。

■相談先がなくお困りの場合は、お客様ご相談窓口(別紙一覧表参照)にご連絡ください。

## 愛情点検

## 長年ご使用の携帯受信器の点検を!



こんな症状  
はありませんか

- こげくさい臭いや異常な音、振動がする。
- その他の異常や故障がある。

このような症状のときは、使用を中止し、故障や事故防止のため、携帯受信器のニッケル水素電池と充電台の電源プラグを抜いて、必ず販売店に点検をご相談ください。

パナソニック株式会社 システム機器ビジネスユニット

〒514-8555 三重県津市藤方1668番地

電話 ☎ 0120-283338 FAX ☎ 0120-551626

© Panasonic Corporation 2012-2019

## 〈無料修理規定〉

1. 取扱説明書、本体貼付ラベルなどの注意書に従った使用状態で保証期間内に故障した場合には、無料修理をさせていただきます。
  - (イ) 無料修理をご依頼になる場合には、商品に取扱説明書から切り離れた本書を添えていただきお買い上げの販売店にお申しつけください。
  - (ロ) お買い上げの販売店に無料修理をご依頼になれない場合には、修理ご相談窓口にご連絡ください。
2. ご転居の場合の修理ご依頼先などは、お買い上げの販売店または修理ご相談窓口にご相談ください。
3. ご贈答品などで本保証書に記入の販売店で無料修理をお受けになれない場合には、修理ご相談窓口にご連絡ください。
4. 保証期間内でも次の場合には原則として有料にさせていただきます。
  - (イ) 使用上の誤り及び不当な修理や改造による故障及び損傷
  - (ロ) お買い上げ後の取付場所の移送、輸送、落下などによる故障及び損傷
  - (ハ) 火災、地震、水害、落雷、その他天災地変及び公害、塩害、ガス害（硫化ガスなど）、異常電圧、指定外の使用電源（電圧、周波数）などによる故障及び損傷
  - (ニ) 一般家庭用以外（例えば業務用など）に使用された場合の故障及び損傷
  - (ホ) 本書のご提示がない場合
  - (ヘ) 本書にお買い上げ年月日、お客様名、販売店名の記入のない場合、あるいは字句を書き替えられた場合
  - (ト) 持込修理の対象商品を直接お客様相談窓口などに送付した場合の送料などはお客様の負担となります。また、出張修理などを行った場合には、出張料はお客様の負担となります。
5. 本書は日本国内においてのみ有効です。
6. 本書は再発行いたしませんので大切に保管してください。
7. 修理ご相談窓口は、別紙お客様ご相談窓口のご案内をご参照ください。

### 修理メモ

- ※ お客様にご記入いただいた個人情報（保証書控）は、保証期間内の無料修理対応及びその後の安全点検活動のために利用させていただく場合がございますのでご了承ください。
- ※ この保証書は、本書に明示した期間、条件のもとにおいて無料修理をお約束するものです。したがってこの保証書によって、保証書を発行している者（保証責任者）、及びそれ以外の事業者に対するお客様の法律上の権利を制限するものではありませんので、保証期間経過後の修理についてご不明の場合は、お買い上げの販売店または修理ご相談窓口にお問い合わせください。
- ※ 保証期間経過後の修理や補修用性能部品の保有期間については、取扱説明書をご覧ください。
- ※ This warranty is valid only in Japan.

# Panasonic

持込修理

## 携帯受信器保証書

本書はお買い上げの日から下記期間中故障が発生した場合には本書裏面記載内容で無料修理を行うことをお約束するものです。ご記入いただきました個人情報の利用目的は本書裏面に記載しております。お客様の個人情報に関するお問い合わせは、お買い上げの販売店にご連絡ください。詳細は裏面をご参照ください。

品番	ECE161KP
保証期間	お買い上げ日から <b>本体 1年間</b> (但し構成機器を含む)
※ お買い上げ日	年 月 日
※ お客様	ご住所 お名前 電話 ( )
※ 販売店	住所・販売店名 電話 ( )

パナソニック株式会社 システム機器ビジネスユニット

〒514-8555 三重県津市藤方1668番地 TEL 0120-283338 (フリーダイヤル)

ご販売店様へ ※印欄は必ず記入してお渡してください。

キリトリ線