



Blueair Classic 500/600 series

User Manual | 取扱説明書 | 사용 설명서
空氣清淨機 使用手冊

Before using Blueair Classic 500 and 600 series, please read this user manual carefully.

Note:

There may be local variations of this model.

Contents

General	4
Overview of unit	5
Adjusting fan (air flow) speed	5
Safety information	6
Placing the unit	8
Getting started	8
Control panel and touch buttons	9
Blueair Friend mobile app settings	10
Filters	11
Changing the filters	12
Care and Maintenance	13
Classic 680i/690i/605 technical specifications	14
Classic 580i/590i/505 technical specifications	15

General

Blueair 500 and 600 series

Blueair 500 and 600 series air purifiers are Wi-Fi enabled and are available in two models. The 680i/690i/580i/590i models have built-in sensors for PM2.5, VOC, temperature/humidity, and the 605/505 models with no built-in sensors.

Adjustments to the air purifiers can be made manually anywhere and at any time, either via the touch buttons on the control panel located under the flip-up lid, or remotely via the Blueair Friend mobile app.

The air purifier can also be automatically regulated based on the air quality readings from the built-in sensors (680i/690i/580i/590i).

680i/690i/580i/590i model

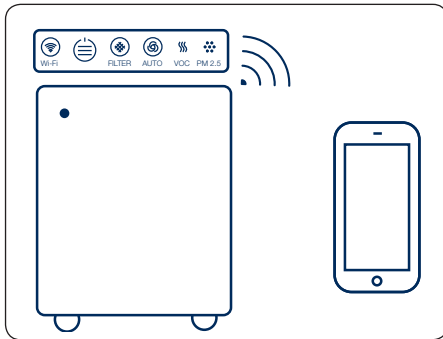

605/505 models

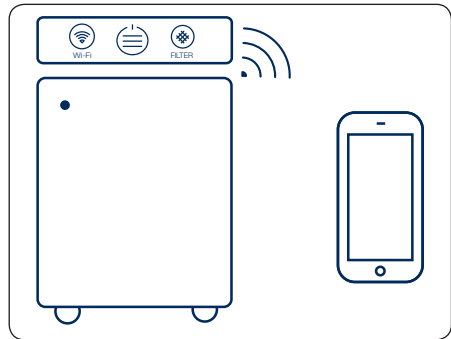

Overview of unit

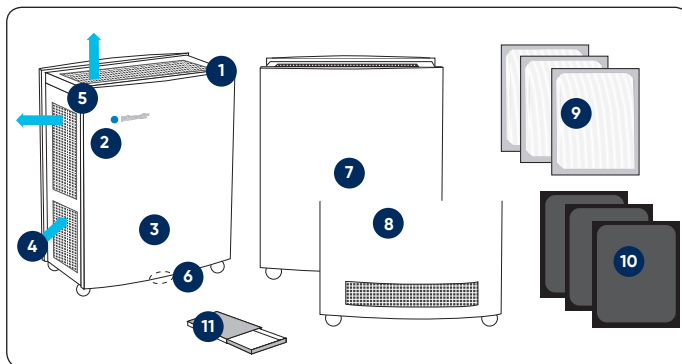

1. Control panel
2. Blue LED
3. Front cover
4. Air inlet
5. Air outlets
6. Sensor placement (680i/690i/580i/590i)
7. Back view (580i/590i/505)
8. Back view (680i/690i/605)
9. Particle filter, or
10. Carbon based filter
*The installed filter varies depending on the model.
11. Kit box
 - welcome card
 - user manual

Adjusting fan (air flow) speed

Please refer to the table below to see the different options available for controlling your air purifier.

Control options	680i/690i/ 580i/590i	605/505
Manual control via touch buttons on control panel		
Remotely via the Blueair Friend mobile app.		
Automode based on air quality readings from the built in sensors. This function may be activated either via the touch button on the control panel or via the Blueair Friend mobile app.		

Maximum speed is recommended for fast initial cleaning, during the day or when the air is heavily polluted. Minimum speed is recommended for nighttime use.

Safety information

The Blueair 605/505 and 680i/690i/580i/590i air purifiers are electrical appliances. Please read the safety instructions before use and take the necessary precautions to reduce the risk of fire, electric shock or injury.

The Blueair Limited Warranty applies only if the unit is used according to these instructions.



WARNING: Indicates a hazardous situation that, if not avoided, could result in death or serious injury.



CAUTION: Indicates a hazardous situation that, if not avoided, could result in minor or moderate injury.

General



- **WARNING:** To avoid a hazard, a damaged supply cable must always be replaced by the manufacturer, service agent or similarly qualified person.
- Use the grounded power cable provided with your Blueair air purifier unit to plug directly into an appropriate, grounded electrical outlet. (Refer to the rating label on your unit)
- Do not alter the plug in any way.

Intended use



- **CAUTION:** Supervise children to ensure that they do not play with the appliance.
- This appliance is not intended for use by persons (including children) with reduced physical, sensory or mental capabilities, or lack of experience and knowledge, unless they have been given supervision or instruction concerning use of the appliance by a person responsible for their safety.

WARNING: Changes or modifications to this unit not expressly approved by the party responsible for compliance could void the user's authority to operate the equipment.

NOTE: This equipment has been tested and found to comply with the limits for a Class B digital device, pursuant to Part 15 of the FCC Rules. These limits are designed to provide reasonable protection against harmful interference in a residential installation. This equipment generates, uses and can radiate radio frequency energy and, if not installed and used in accordance with the instructions, may cause harmful interference to radio communications.

However, there is no guarantee that interference will not occur in a particular installation. If this equipment does cause harmful interference to radio or television reception, which can be determined by turning the equipment off and on, the user is encouraged to try to correct the interference by one or more of the following measures:

- Reorient or relocate the receiving antenna.
Increase the separation between the equipment and receiver.
- Connect the equipment into an outlet on a circuit different from that to which the receiver is connected.
- Consult the dealer or an experienced radio/TV technician for help.

This device complies with Part 15 of the FCC Rules. Operation is subject to the following two conditions:

1. this device may not cause harmful interference, and
2. this device must accept any interference received, including interference that may cause undesired operation.

This device complies with Industry Canada licence-exempt RSS standard(s). Operation is subject to the following two conditions: (1) this device may not cause interference, and (2) this device must accept any interference, including interference that may cause undesired operation of the device.

This Class B digital apparatus complies with Canadian ICES-003.

FCC RF Radiation Exposure Statement Caution: This Transmitter must be installed to provide a separation distance of at least 20 cm from all persons.



FCC ID: 2AEX3-5XXZ-CC, 2AEX3-6XXZ-CC
IC: 20267-505, 20267-605

Placing the unit



Place the unit in a location where air can circulate freely in, out and around the unit.



Do not place the unit closer than 4" (10 cm) from another object.



Do not place the unit directly on or against soft furnishings such as bedding or linen.



Do not place the unit near sources of heat, such as radiators, fireplaces or ovens.



Do not place the unit near wet areas, such as bathrooms or laundry rooms where it may come into contact with water.



Do not place the unit outdoors.

Getting started

Connecting your air purifier – 680i/690i/580i/590i, 605 and 505

Follow the instructions below to connect your air purifier to your Blueair Friend mobile app. You can then enable remote control.

Step 1

Please remove the protective film of the filter before use. Plug the fixed power cable into a grounded wall outlet. If you have a unit with a removable power cable, then plug the cable firmly and completely into the recessed power cable socket located at the bottom of the unit before plugging the other end of the power cable into a grounded wall outlet.

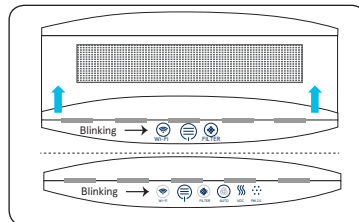
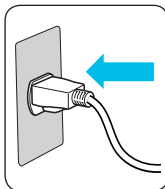

Open the flip-up lid and press the airflow speed touch button. When the Wi-Fi symbol starts to blink, the air purifier can be paired with the Blueair Friend mobile app.

Step 2

Download the Blueair Friend mobile app to your smartphone from your app store (Apple App Store or Google Play).

Step 3

Connect your unit to your Blueair Friend mobile app. Start the app and follow the instructions.

After connecting your air purifier to the Blueair Friend mobile app, you can use the app to control the unit remotely and adjust settings.

Control panel and touch buttons

The control panel and touch buttons are located under the flip-up lid (see Step 2 “Starting up the unit”). A grey circle around a touch button indicates that it is inactive. When the unit is turned on, all touch buttons except the air flow speed control button, dim down after 20 seconds. Tap the control panel and the touch buttons will light up again.

Classic 605/505 control panel touch buttons



Wi-Fi

Status grey - OFF (no Wi-Fi)



Status “blinking” - no connection.
Wi-Fi ready to be connected.



Status grey and blue
Wi-Fi connected



Air flow speed control

Status grey - OFF



Status blue and all bars are grey -
the power cable is plugged in.



Status 1 blue bar - minimum speed



Status 2 blue bars - medium speed



Status 3 blue bars - maximum speed



Filter

Status grey and blue -no replacement
filter currently needed.



Status orange - replace filter and
reset by pressing down for 5 seconds.

Classic 680i/690i/580i/590i control panel touch buttons



VOC indicator

Status blue - from excellent to moderate pollution levels
Status orange - from slight to high pollution levels



Auto speed

Status circle blue - unit is on
Status symbol grey - Auto speed OFF
Status symbol blue - Auto speed ON



PM2.5 indicator

Status blue - from excellent to moderate pollution levels.
Status orange - from slight to high pollution levels

See Blueair Friend mobile app for further information regarding pollution and threshold levels

Blueair Friend mobile app settings

Please note that you must first add your air purifier unit to the Blueair Friend mobile app before you can control the following settings via the app:



Adjust airflow speed

Changes the fan speed between speed 1, 2 and 3.



Adjust LED intensity

Changes the LED intensity for those lamps that are visible.



Child lock

Regulates your ability to control the air purifier unit via the control panel on the unit.



Auto mode

Automatically controls the fan speed based on readings either from the built-in sensors ("i" models only).



Night mode

Allows the activation/deactivation of certain settings at specific times.

Filters

General information

The unit is delivered with filters already installed (The installed filter varies depending on the model).

Particle filters remove:



PM2.5



Dust



Pollen



Pet dander



Mold



Particles



Dust mites



Bacteria

Carbon based filters remove all the above pollutants, plus:



VOC



Smoke



Chemicals



Cooking odors

IMPORTANT! Use only genuine Blueair filters to ensure proper function of your unit and to qualify for full warranty coverage.

Filter checklist

To make it easy to find the right filter in the future, please fill in the customer record below and keep this user manual for reference. The model number and serial number of this product can be found on the rating label on the bottom of the unit.

Model number _____ Retailer's name _____

Serial number _____ Retailer's address _____

Date of purchase _____ Telephone number _____

Blueair filter subscription program

This convenient service is available in some countries – contact your local Blueair retailer to find out if you can join.

IMPORTANT!

Always turn off and disconnect the unit from the supply mains before changing filters, cleaning or carrying out maintenance procedures.

Changing the filters

Step 1

Remove the lid.
(see "Care and Maintenance step 1).

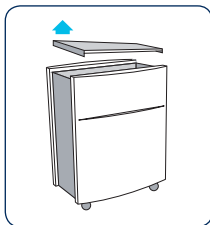

Step 2

Remove the top filter.

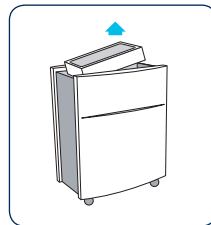

Step 3

Remove both side filters. (see "Care and Maintenance steps 2 and 3).

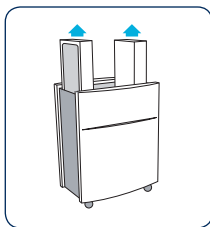

Step 4

Insert both replacement Blueair filters into the side slots. Ensure the words OUT/UP face outwards.

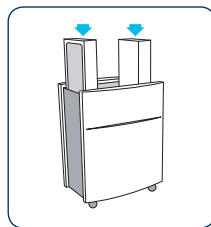

Step 5

Insert the third replacement Blueair filter into the top of the unit. Ensure the words OUT/UP face upwards

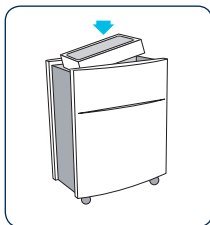

Step 6

Snap the lid back into place and plug into the mains.

The unit is now ready for use.

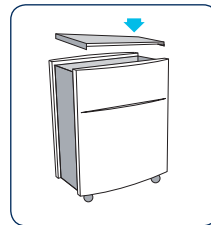

Status orange – replace filter and reset by pressing down for 5 seconds.

Care and maintenance

We recommend routine cleaning in order to keep your unit in top condition.

When changing filters

1. Wipe clean the underside of the lid after removal.
2. Vacuum the air inlet grille from the inside using a soft brush and/or other suitable attachment.
3. Vacuum the small air inlets with a soft brush attachment.

General

1. Wipe the exterior of the unit with a soft, clean, damp cloth.
2. Never clean with gasoline, chemical solvents or corrosive material as these agents may damage the surface.
3. Do not allow foreign objects to enter the ventilation or exhaust openings. This may cause electric shock or damage the unit.
4. Do not try to repair or adjust any of the electrical or mechanical functions on your Blueair unit yourself. Contact your local dealer or Blueair for warranty information.

Environment protection

Let's protect the environment!

Our products and packaging are sustainably designed and made from recyclable materials. Do not discard the filter or the product with household waste. Bring it to the nearest official waste recycling service.



Help and support

If you have questions about Blueair Classic series, please visit www.blueair.com or contact your local Blueair retailer.

Warranty information

The Blueair Limited Warranty applies only if the unit is used according to the instructions in this manual.



Classic 680i/690i/605 technical specifications*

CADR (cfm)**	Smoke  500	Dust  500	Pollen  640
Room size	775 sq.ft. (72 m ²)		
Air Changes per Hour ***	5		
Airflow (Speed 1-2-3)	150-275-650 cfm		
Size (HxWxD)	26 x 20 x 13 in. (660 x 500 x 340 mm)		
Product weight	35 lbs (16 kg)		
Energy consumption (Speed 1-2-3)****	15-65-100 W		
Sound pressure levels (Speed 1-2-3)	33-44-62 dB(A)		
Filter replacement indicator	Yes		
Speed control options	680i/690i 605	1-2-3, non-touch, smartphone (Automode) 1-2-3, non-touch, smartphone	
Air quality sensors	680i/690i 605	Built-in sensors for VOC, PM2.5, temperature and humidity No sensors	
The entire unit can be recycled.			

External network issues affecting the product performance are beyond the control of Blueair. Please contact your Internet service provider for assistance.

- * Specifications based on U.S. models (120 VAC, 60 Hz with particle filter)
- ** The CADR indicates how much filtered air is delivered (airflow) by the air purifier operating at the highest setting, and how well the system removes tobacco smoke, dust and pollen pollutants from the air (efficiency). Tests are performed in accordance with ANSI/AHAM AC-1. The maximum possible CADR ratings according to this standard are: Tobacco Smoke: 450 cfm. / Dust: 400 cfm. / Pollen: 450 cfm.
- *** Air changes per hour are calculated on the recommended room size, assuming 8-foot (2.4 m) ceilings. For smaller rooms, the air changes per hour will increase.
- **** The available electrical power voltage and frequency affects the power consumption of the unit. The power consumption might therefore be different from the stated value.

Classic 580i/590i/505 technical specifications*

CADR (cfm)**	Smoke  400	Dust  450	Pollen  450
Room size	698 sq.ft. (65 m ²)		
Air Changes per Hour ***	5		
Airflow (Speed 1-2-3)	130-240-520 cfm		
Size (HxWxD)	26 x 20 x 13 in. (660 x 500 x 340 mm)		
Product weight	35 lbs (16 kg)		
Energy consumption (Speed 1-2-3)****	15-65-100 W		
Sound pressure levels (Speed 1-2-3)	33-44-62 dB(A)		
Filter replacement indicator	Yes		
Speed control options	580i/590i 505	1-2-3, non-touch, smartphone (Automode) 1-2-3, non-touch, smartphone	
Air quality sensors	580i/590i 505	Built-in sensors for VOC, PM2.5, temperature and humidity No sensors	
The entire unit can be recycled.			

External network issues affecting the product performance are beyond the control of Blueair. Please contact your Internet service provider for assistance.

- * Specifications based on U.S. models (120 VAC, 60 Hz with particle filter)
- ** The CADR indicates how much filtered air is delivered (airflow) by the air purifier operating at the highest setting, and how well the system removes tobacco smoke, dust and pollen pollutants from the air (efficiency). Tests are performed in accordance with ANSI/AHAM AC-1. The maximum possible CADR ratings according to this standard are: Tobacco Smoke: 450 cfm. / Dust: 400 cfm. / Pollen: 450 cfm.
- *** Air changes per hour are calculated on the recommended room size, assuming 8-foot (2.4 m) ceilings. For smaller rooms, the air changes per hour will increase.
- **** The available electrical power voltage and frequency affects the power consumption of the unit. The power consumption might therefore be different from the stated value.

Blueair Classic 500/600 series をお使いいただく前に、この取扱説明書をよくお読みのうえ、正しくお使いください。

注：

国により取り扱いモデルが異なります。

目次

はじめに	17
各部名称	18
運転スピードを切り替える	18
安全上のご注意	19
使用上のご注意	22
電波に関するご注意	22
設置する	23
初めて使うとき	23
操作パネルおよび操作ボタンの見かた	24
Blueair Friendアプリで設定する	25
フィルターについて	26
フィルターを交換する	27
お手入れをする	28
主な仕様 (Classic 680i/690i/605)	29
主な仕様 (Classic 580i/590i/505)	30

はじめに

Blueair Classic 500/600 series

Blueair Classic 500/600 seriesはWi-Fiに対応したシリーズで、Blueair 680i/690i/580i/590iはPM2.5、VOC、温度、湿度センサーが搭載されているモデル、Blueair 605および505はセンサーが搭載されていないモデルです。

操作は、本体正面側の天面カバー下に位置する操作パネル、あるいはBlueair Friendアプリから行います。

Blueair 680i/690i/580i/590iは搭載されたセンサーで感知した室内環境にもとづき、自動で稼働を調整することができます。

680i/690i/580i/590i

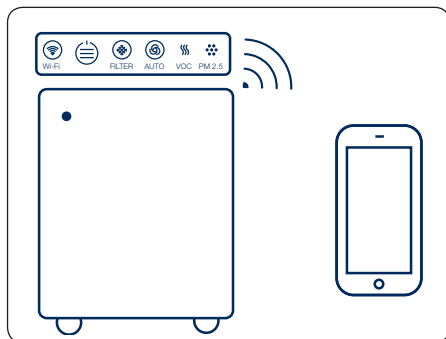

605/505

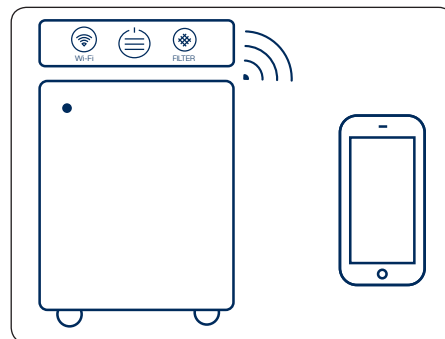

各部名称

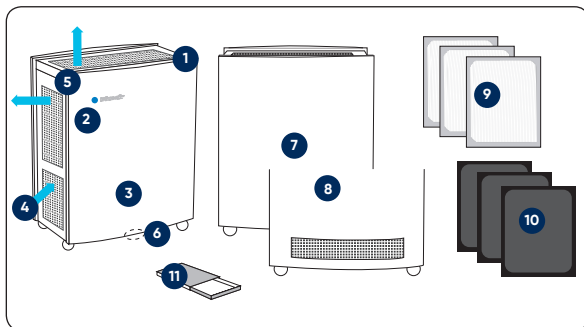

1. 操作パネル
2. 電源ランプ
3. フロントカバー
4. 吸入口
5. 吹出口
6. センサー稼動部
(680i/690i/580i/590i)
7. バックパネル(580i/590i/505)
8. バックパネル(680i/690i/605)
9. ダストフィルター
10. カーボン搭載フィルター
※モデルにより搭載フィルター
が異なります。
11. キットボックス
- ウェルカムカード
- 取扱説明書・サポートガイド
- 保証書

運転スピードを切り替える

運転スピードを切り替える方法はモデルにより異なります。お使いのモデル名を確認し、いずれかの方法で切り替えを行ってください。

運転スピードの切り替え方法	680i/690i/580i/590i	605/505
操作パネルで運転スピードの切り替えを行う。		
Blueair Friendアプリで運転スピードの切り替えを行う。		
オートモードを設定し、搭載されたセンサーにより感知した空気環境にもとづき、自動で運転スピードを切り替える。設定は、操作パネルまたはBlueair Friendアプリで行ってください。		

室内の空気が汚れているとき、また稼動直後などには高速(スピード3)で運転させることをおすすめします。夜間など静かに運転させたいときは、低速(スピード1)での運転をおすすめします。

安全上のご注意

本製品は安全を十分に考慮して設計されていますが、一般に電気製品は取り扱いを誤ると大きな事故につながる可能性があります。次の注意事項をお守りになり、安全にご使用ください。



警告

次の警告事項を必ずお守りください。警告を守らずに使用した場合、火災や感電などにより使用者の死亡や大けがを伴う事故につながる可能性があります。



**煙が出る、変な臭いがするなどの異常
および故障時には、ただちに使用を
中止する**

指示

そのまま使い続けると、発火や感電の原因になります。異常を感じた場合は、すぐに差込プラグを電源コンセントから抜き、「ブルーエアサービスセンター」へご連絡ください。



**差込プラグを電源コンセントに差し込み
むときは、まっすぐに突き当たるまで
差し込む**

指示

差込プラグが外れかけたまま使用すると、感電や火災の原因になります。



交流100Vで使用する

指示

本製品は日本国内用です。
交流100V以外で使用すると火災の原因になります。



**差込プラグと電源コンセントの接続部分
は、ホコリなどを定期的に除去する
差込プラグにホコリがたまると、湿気
などによる絶縁不良が起り、感電や
火災の原因になります。**

指示



**電源コンセントから差込プラグを抜く
ときはコードを引っ張らず、必ずプラグ
を持って抜く**

指示

コードを引っ張ると、コードの中の電線が切れ、ショートによる感電や火災の原因になります。



**幼児の手が届かないように設置する
小さなお子様が誤って指などを挟み、
けがや感電の原因になります。**

指示



**子どもが本製品で遊ばないように注
意する**

指示

けがや事故の原因になります。



水分がかからない場所に設置する

指示

火災や感電の原因になる場合があります。また、ペットの尿や加湿器からの水蒸気などがかからないようご注意ください。



**自分で本製品を分解や改造、修理し
ない**

分解禁止

製品内部には電圧の高い部分があります。感電や火災の原因になりますので、分解や改造、修理をしないでください。



濡れ手禁止

濡れた手で差込プラグをさわらない
濡れた手で差込プラグを抜き差しすると、感電の原因になります。



禁止

運転中に電源コンセントから差込プラグを抜かない
火災や感電の原因になります。



禁止

電源コードや差込プラグに負荷をかけない（加工する、傷つける、無理に曲げる、引っ張る、ねじる、重い物を載せる、束ねる、挟む、ペットがかじるなど）
電源コードや差込プラグに負荷がかかることによる感電や火災、ショートの原因になります。



禁止

電源コードや差込プラグを熱器具に近づけない
感電や火災の原因になります。



禁止

電源タップや延長コードを使った「たこ足配線」で、定格を超えた接続をしない
電源コードや差込プラグの負荷が大きくなり、感電や火災の原因になります。



禁止

本体に水をかけない
火災や感電の原因になる場合があります。



禁止

吸込口・吹出口や本体のすき間に指や金属物などの異物を入れない
感電やけが、故障の原因になります。



禁止

油や可燃性ガスなどを使用する場所、漏れるおそれのある場所に設置しない
引火や、ガス吸引による発火や発煙の原因になります。



禁止

次のような可燃性の高いものを本体に近づけない
・ヘアスプレーや殺虫剤など
・火のついたタバコや線香など
・ベンジンやシンナーなど
引火や感電の原因になります。



禁止

塩素系や酸性の洗剤を使ってお手入れをしない
洗剤からの有毒ガスによって健康を害する場合があります。



禁止

電源コードが破損した場合は、そのまま放置したり自分で修理したりしない
破損した状態のまま使用し続けると、感電や火災、ショートの原因になります。すぐに差込プラグを電源コンセントから抜き、「ブルーエアサービスセンター」へご連絡ください。



プラグをコンセントから抜く

長い間使用しない場合は、差込プラグを電源コンセントから抜いておく
差込プラグにホコリがたまると、湿気などによる絶縁不良が起こり、感電や火災の原因になります。



プラグをコンセントから抜く

フィルター交換やお手入れ、点検、本体の移動の場合は、運転を停止し電源を抜く
電源が入ったまま行くと、感電やけがの原因になる場合があります。



注意

次の注意事項を必ずお守りください。注意を守らずに使用した場合、使用者のけがや周辺の物品損害を伴う事故につながる可能性があります。



指示

壁などから10cm以上離して設置する
空気の流れが悪くなり、発熱や発火の原因になります。



指示

安定した水平な床面に設置する
本製品は床置き専用です。壁にかけたり、棚に置いたりはできません。万一、本製品が転倒すると、けがや家財破損の原因になります。



禁止

浴室など高温多湿、水のかかる場所に設置しない
火災や感電の原因になる場合があります。



禁止

動植物に直接風が当たる場所に設置しない
動植物に長時間風が当たり、乾燥する原因になります。



禁止

カーテンや洗濯物で吸込口や吹出口を塞がない
発熱や発火の原因になります。



禁止

発煙または霧タイプの殺虫剤使用時には運転しない
本体内部に蓄積した薬剤成分が、再運転後に吹出口から放出され、健康を害する場合があります。殺虫剤の使用後は、十分に換気を行ってからご使用ください。



禁止

上に乗ったり、寄りかかったり、横倒して使ったりしない
転倒によるけがや故障の原因になります。



禁止

移動するときは、本体から外れる部分を持たない
落下によるけがや故障の原因になります。



指示

燃焼器具と一緒に使う場合は必ず換気する
本製品は換気ができません。そのため、燃焼器具から発生する一酸化炭素による中毒の原因になる場合があります。

使用上のご注意

Filterマークがオレンジ色に点灯したら、フィルターを交換する

交換をしないと、集じん効果が得られないばかりか故障の原因になります。交換の目安は約6か月です。詳しくは「フィルターを交換する」をご確認ください。

ブルーエア空気清浄機純正の付属品やフィルターを使用する

純正の付属品やフィルターを使用しないと故障の原因になります。純正以外の付属品やフィルターを使用して生じた故障は保証の対象外です。

フィルターは水洗いしない

集じん効果が低下します。直射日光が当たる場所で使用しないでください。変色の原因になります。

フィルターを外したり、保護フィルムがついた状態のまま運転しない

集じん効果が得られないばかりか、故障の原因になります。

熱器具（暖房器具など）、熱い物の近くで使用しない

変色の原因になります。

使用中は、窓や扉を閉めて使用する

電波に関するご注意

本製品の無線回路を分解または改造すると、法律で罰せられることがあります。

上記の機器や無線局は、本製品と同じ2.4GHz周波数帯の電波を利用しています。

- 産業・科学・医療機器（電子レンジ、無線LAN機器、防犯機器、心臓ペースメーカーなど）
- 免許を要しない無線局（特定小電力無線局）
- 免許を要する無線局（工場の製造ラインなどで使用されている移動体識別用の構内無線局、アマチュア無線局）

以上の機器や無線局の近くで本製品を使用した場合、電波干渉が発生する場合があります。

- 心臓ペースメーカーなどの医療機器に影響が及んだ場合、速やかに本製品の電源をお切りください。
- 特定小電力無線局、構内無線局、アマチュア無線局に対して有害な電波干渉が発生した場合は、ブルーエアサービスマンにお問い合わせください。

設置する



本体周辺に空気が循環できるスペースを空けて設置してください



本体の周辺10cm以内には物を置かないでください



寝具やリネンなど柔らかい布に当たる場所には設置しないでください



ストーブやエアコン、こたつ、暖炉などの熱器具の近くには設置しないでください



トイレや浴室、洗濯機など水がかかる場所に設置しないでください



屋外に設置しないでください

初めて使うとき

Blueair Friendアプリとの連動 - Blueair 680i/690i/580i/590i/605/505

Blueair Friendアプリと連動させると、遠隔からのコントロールや機能の設定を行うことができます。

ステップ1

ご使用前にフィルターの保護フィルムを剥がしてください。

電源コードの差込プラグを電源コンセントに差し込みます。

※取り外し可能な電源コードの場合は、まず本体底部にある電源コード差込口に、電源コードの本体差込部をしっかりと奥まで差し込んでから行ってください。

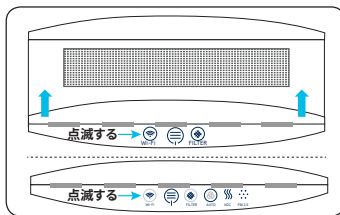
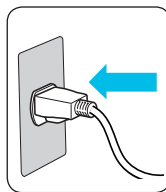

天面のカバーを開き、運転スピードボタンを押します。Blueair Friendアプリと連動させるには、Wi-Fiマークが点滅するまで待ってください。

ステップ2

Blueair FriendアプリをiOSユーザーの場合はAPP Storeで、Androidユーザーの場合はGoogle Playで検索しダウンロードします。

ステップ3

アプリを起動させ表示される手順に従って接続を行います。

接続が完了すると、離れた場所から稼働をコントロールしたり機能を設定することができます。

操作パネルおよび操作ボタンの見かた

操作パネルおよび操作ボタンは、正面側の天面にあるカバー下に位置しています。(「初めて使うとき」参照)。ボタン周囲の円がグレー色のときは、稼働していないまたは設定がオフの状態です。ただし、運転スピードボタンを除くボタンまたはマークは、稼働中あるいは設定がオンの状態であっても、点灯後、約20秒後に省エネモードになり消灯します。操作パネルをタップすると、再び点灯します。

Blueair 605/505 操作パネル



Wi-Fiボタン
グレー色 - 接続なし



点滅 - 接続可能な状態



グレー色(円)および青色(Wi-Fiマーク)
接続済み



運転スピードボタン
グレー色 - 電源オフ



青色(円)および青色(バー)
電源コードの差し込みプラグを電源コ
ンセントに差し込み済み



青色バー 1本 - スピード1



青色バー 2本 - スピード2



青色バー 3本 - スピード3



Filter ボタン
グレー色(円)および青色(フィルターマ
ーク) - フィルター交換の必要なし



オレンジ色(フィルターマーク) - フィ
ルター交換時期。リセットするには、マ
ークを5秒以上長押ししてください。

Blueair 680i/690i/580i/590i 操作パネル



AUTOボタン

青色(円) - 電源オン

グレー色(AUTOマーク) - オートモードオフ

青色(AUTOマーク) - オートモードオン



VOCマーク

青色 - きれい

オレンジ色 - 汚れている



PM2.5マーク

青色 - きれい

オレンジ色 - 汚れている

詳細な数値については、Blueair Friendアプリでご確認ください。

Blueair Friendアプリで設定する

Blueair Friendアプリでコントロールまたは設定を行うためには、アプリと本体を連動させてください。



運転スピードの調整

運転スピードを3段階で調整します。



電源ランプの明るさを調整

電源ランプの明るさを調整します。



チャイルドロックの設定

チャイルドロックを設定・解除します。チャイルドロックを設定すると、操作パネルで操作を行うことができません。



オートモードの設定

搭載されたセンサーで感知した室内環境にもとづき自動で運転スピードを調整します(センサー搭載はBlueair 680i/690i/580i/590iのみ)。



ナイトモードの設定

運転スピードと電源ランプの明るさをスケジュール予約します。

フィルターについて

フィルター

本製品にはお買い上げの時点で、フィルターが装着されています。(モデルにより搭載フィルターが異なります)

ダストフィルターで除去する主な物質



PM2.5



ホコリ



花粉



ペットのダニ



カビ



粒子



ダニ



バクテリア

カーボン搭載フィルターは、上記の微粒子や汚染物質に加えて、ニオイも除去することが可能です。



VOC



タバコ煙



化学物質



調理臭

注意!正しく使用するためにも、また機能を十分に発揮するためにもブルーエア空気清浄機純正のフィルターを使用してください。

フィルター交換時期チェックリスト

交換用フィルター購入やサポートをスムーズに行うためにも製品情報、購入店情報をご記入ください。品名およびシリアル番号は本体底面に貼られたラベルに記載されています。

品名 _____ 販売店名 _____

シリアル番号 _____ 販売店住所 _____

購入日 _____ 電話番号 _____

注意!

フィルター交換またはお手入れを行う際は、必ず差込プラグを電源コンセントから抜いてください。

フィルターを交換する

ステップ1

差込プラグを電源コンセントから抜き、天板を持ち上げます。

(「お手入れする」も合わせてご確認ください)

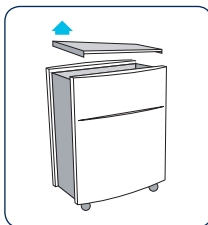

ステップ2

上部のフィルターを取り出します。

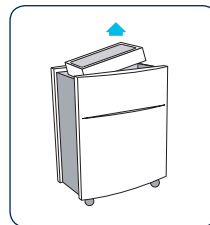

ステップ3

両側面のフィルターを引き出します。

(「お手入れする」も合わせてご確認ください)

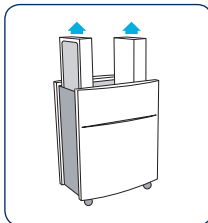

ステップ4

両側面に新しい交換用フィルターを差し入れます。フィルターの黒い面を本体の外側に向けて入れてください。

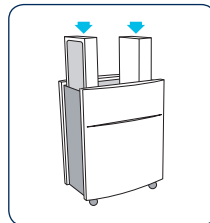

ステップ5

上部に新しい交換用フィルターを入れます。黒い面を本体の外側に向けて入れてください。

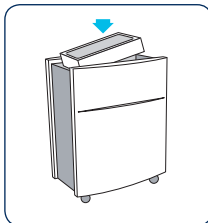

ステップ6

本体の天板を元に戻し、差込プラグを電源コンセントに差し込みます。

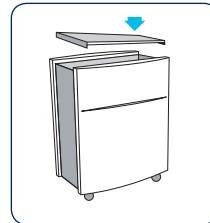

フィルターの処理方法は市町村によって異なりますので、詳しくはお住まいの市町村窓口でご確認ください。



オレンジ色(フィルターマーク) - フィルター交換時期。リセットするには、マークを5秒以上長押ししてください。

お手入れをする

空気清浄機能を最大限に発揮するためにも、お手入れを行ってください。

フィルター交換時のお手入れ

1. 天板の汚れを拭き取る
2. 吸込口、吹出口に付いたゴミやホコリを掃除機などで吸い取る
3. フィルターを取り外した後、本体側に付着したホコリを拭き取る

定期的なお手入れ

1. 柔らかくきれいな布で拭いてください。湿らせて拭く場合は、使用前に固く絞ってください。
2. ガソリンや有機溶剤、腐食性の液体などは本体表面の塗装を傷つける場合がありますので使用しないでください。
3. 吸込口や吹出口、本体のすきまに異物を入れないでください。故障や感電、けがの原因になります。
4. 自分で本製品を分解や改造、修理しないでください。修理に関するご相談は、ブルーエアサービスセンターへお問い合わせください。

アフターサービスについて



ブルーエアサービスセンター

0120-974-419 平日 9:30～17:30 (土日・祝日・年末年始 除く)

携帯電話・PHSからもご利用いただけます。

交換用フィルターののお求めについては、お買い上げ店舗またはブルーエアサービスセンターへお問い合わせください。

主な仕様(Classic 680i/690i/605)

CADR (cfm) ^{※1}	タバコ煙  500	ホコリ  500	花粉  640
推奨フロア面積	~72㎡ (~44畳)		
1時間あたりの清浄回数	約5回		
清浄空気供給量	255-468-1105 m ³ /h		
外形寸法	幅500 x 奥行き340 x 高さ660 mm		
重量	約14 kg		
消費電力 ^{※2}	80 W		
運転音	32-44-62 db(A)		
フィルター交換お知らせランプ	あり		
運転スピード	680i/690i 605	スピード1-2-3、オートモード設定 スピード1-2-3	
センサー	680i/690i 605	搭載あり - PM2.5、VOC、温度、湿度センサー 搭載なし	

外部ネットワークが製品の稼働に影響を及ぼす場合は、インターネットプロバイダへお問い合わせください。

※1



- ダストフィルターを搭載した米国モデル(120VAC/60Hz)での測定値。
- 空気清浄機をスピード3で稼働させ、タバコ煙、ホコリおよび花粉の各種物質を、どれだけ除去し清浄な空気を供給することができるかを表した指標。
- 試験方法はANSI/AHAM AC-1規格に基づき試験を実施。各項目の最高値は次の通り。タバコの煙:450 cfm / ホコリ:400 cfm / 花粉:450 cfm。1時間あたりの清浄回数は、広さが推奨フロア面積、高さ2.4mの空間での清浄回数。推奨フロア面積より狭い空間で使用する場合、1時間あたりの清浄回数は増えます。

※2

- 消費電力は使用する環境によるため、実際の消費電力と異なる場合があります。

発売元:セールス・オンデマンド株式会社

主な仕様(Classic 580i/590i/505)

CADR (cfm) ^{※1}	タバコ煙  450	ホコリ  400	花粉  450
推奨フロア面積	65㎡(～39畳)		
1時間あたりの清浄回数	約5回		
清浄空気供給量	221-408-883 m ³ /h		
外形寸法	幅500 x 奥行き340 x 高さ660 mm		
重量	約14 kg		
消費電力 ^{※2}	80 W		
運転音	32-44-62 db(A)		
フィルター交換お知らせランプ	あり		
運転スピード	580i/590i 505	スピード1-2-3、オートモード設定 スピード1-2-3	
センサー	580i/590i 505	搭載あり - PM2.5、VOC、温度、湿度センサー 搭載なし	

外部ネットワークが製品の稼働に影響を及ぼす場合は、インターネットプロバイダへお問い合わせください。

※1

- ダストフィルターを搭載した米国モデル(120VAC/60Hz)での測定値。
- 空気清浄機をスピード3で稼働させ、タバコ煙、ホコリおよび花粉の各種物質を、どれだけ除去し清浄な空気を供給することができるかを表した指標。
- 試験方法はANSI/AHAM AC-1規格に基づき試験を実施。各項目の最高値は次の通り。タバコの煙：450 cfm / ホコリ：400 cfm / 花粉：450 cfm。1時間あたりの清浄回数は、広さが推奨フロア面積、高さ2.4mの空間での清浄回数。推奨フロア面積より狭い空間で使用する場合、1時間あたりの清浄回数は増えます。

※2

- 消費電力は使用する環境によるため、実際の消費電力と異なる場合があります。

Blueair Classic 500 및 600 시리즈를 사용하기 전에 반드시 본 설명서를 잘 읽어 주십시오.

참고:

나라마다 모델별로 약간씩 차이가 있을 수 있습니다.

목차

일반 사항	32
장치 개요	33
팬(기류) 속도 조정	33
안전 정보	34
제품 배치	35
시작하기	35
제어판 및 터치 버튼	36
Blueair Friend 모바일 앱 설정	37
필터	38
필터 교체	39
관리 및 유지보수	40
Classic 680i/690i/605 기술 사양	41
Classic 580i/590i/505 기술 사양	42

일반 사항

Blueair 500/600 시리즈

Blueair 500/600 시리즈 공기 청정기는 Wi-Fi가 지원되며 두 가지 모델로 제공됩니다. 680i/690i/580i/590i 모델에는 PM2.5, VOC, 온도/습도용 내장 센서가 탑재되어 있으며, 605/505 모델에는 센서가 내장되어 있지 않습니다.

이 공기 청정기는 플립업 뚜껑 아래에 있는 제어판의 터치 버튼을 사용하거나 Blueair Friend 모바일 앱을 통해 원격으로 언제 어디서나 조정할 수 있습니다.

680i/690i/580i/590i 모델

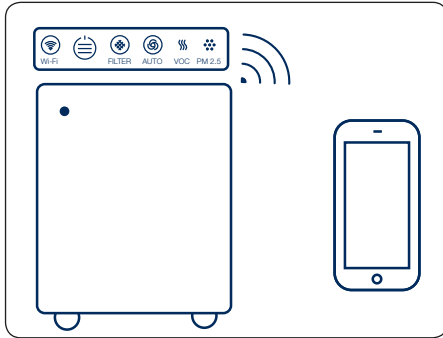

또한 내장센서(680i/690i/580i/590i) 또는 별도 구매를 통한 외장형 센서 Blueair Aware로 공기 품질 측정을 통해 자동으로 조절 될 수 있습니다.

Blueair Aware (외장형 센서)와 함께 공기 청정기를 사용하는 방법에 대한 자세한 내용은 Blueair Aware 사용 설명서와 지원 정보를 참조하십시오.

605/505 모델

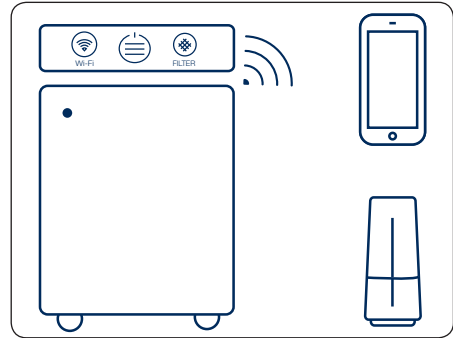

장치 개요

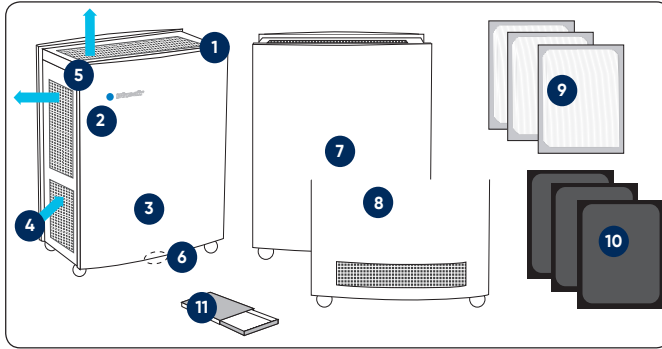

1. 제어판
2. 파란색 LED
3. 앞면 커버
4. 공기 흡입구
5. 공기 배출구
6. 센서 위치(680i/690i/580i/590i)
7. 제품 뒷면 (580i/590i/505)
8. 제품 뒷면 (680i/690i/605)
9. 파티클 필터
10. 탄소 기반 필터
11. 키트 박스
 - 환영 카드
 - 사용 설명서

팬(기류) 속도 조정

공기 청정기를 제어하는 데 사용할 수 있는 여러 가지 옵션을 보려면 아래 표를 참조하십시오.

제어 옵션	680i/690i/580i/590i	605/505
제어판의 터치 버튼을 통한 수동 제어	Min Speed 1 Speed 2 Max Speed 3 	Min Speed 1 Speed 2 Max Speed 3
Blueair Friend 모바일 앱을 통한 원격 제어.		
내장 센서의 공기 품질 측정값을 기반으로 한 자동모드. 이 기능은 제어판의 터치 버튼 또는 Blueair Friend 모바일 앱을 통해 활성화할 수 있습니다.		
자동 모드는 외장형 센서 Blueair Aware의 공기 품질 측정값을 토대로 합니다. 이 기능은 Blueair Friend 모바일 앱을 통해 활성화됩니다.		

낮 시간 중 실내 공기가 많이 오염되었을 때는 빠른 정화를 위해 최고 속도가 권장됩니다. 야간 사용 시에는 최소 속도가 권장됩니다.

안전 정보

Blueair 605/505 및 680i/690i/580i/590i 공기 청정기는 전기 기기입니다. 사용 전에 안전 지침을 읽어 보고, 화재, 감전 또는 부상의 위험을 줄이기 위해 필요한 예방조치를 취하십시오.

Blueair 제한 보증은 이러한 지침에 따라 장치를 사용했을 경우에만 적용됩니다.



경고: 예방하지 않을 경우 사망 또는 심각한 부상을 초래할 수 있는 위험한 상황을 나타냅니다.



주의: 예방하지 않을 경우 중경상을 초래할 수 있는 위험한 상황을 나타냅니다.

일반 사항



- **경고:** 위험을 방지하기 위해서 손상된 공급 케이블은 항상 제조업체, 서비스 대행업체 또는 유사한 자격을 갖춘 기술자가 교체해야 합니다.
- Blueair 공기 청정기와 함께 제공된 전원 케이블을 사용하여 해당하는 전기 콘센트에 직접 꽂으십시오. (장치의 정격 라벨 참조)
- 어떤 식으로든 플러그인을 개조하지 마십시오.

주의 사항



- **주의:** 어린이가 기기를 가지고 놀지 않도록 지도해 주십시오.
- 신체적, 감각적, 정신적 장애가 있으신 분들을 비롯하여 경험이나 지식이 부족한 사람(어린이 포함)은 본 기기 사용 자체를 요하며, 이러한 사용자가 기기 사용과 관련된 감독이나 지침을 제공받지 않은 경우 안전 관련 책임은 사용자에게 있습니다.

제품 배치



공기가 제품 내부와 주변에서 자유롭게 순환할 수 있는 위치에 장치를 놓으십시오.



제품의 4"(10 cm) 범위 안에는 다른 물체를 놓지 마십시오.



침구나 이불 등 부드러운 소재의 비품에 기대거나 그 위에 장치를 놓지 마십시오.



라디에이터, 벽난로, 오븐 등과 같은 열원 근처에는 장치를 놓지 마십시오.



욕실이나 세탁실과 같이 물과 닿을 수 있는 곳 근처에는 장치를 놓지 마십시오.



실외에 장치를 놓지 마십시오.

시작하기

공기 청정기 연결 - 680i/690i/580i/590i, 605/505

공기 정화기를 Blueair Friend 모바일 앱에 연결하려면 아래의 지침을 따르십시오. 그런 다음 원격 제어 기능을 활성화할 수 있습니다.

1단계

고정 전원 케이블을 접지된 벽면 콘센트에 꽂으십시오. 이동식 전원 케이블이 있는 장치를 사용하는 경우, 케이블을 장치 하단에 있는 오목한 전원 케이블 소켓에 확실히 꽂은 다음, 반대쪽 전원 케이블을 콘센트에 연결하십시오.

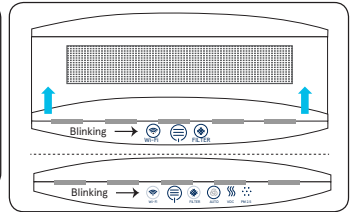
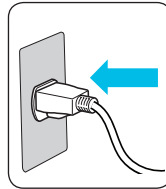

플립업 뚜껑을 열고 속도 조절 터치 버튼을 누릅니다. Wi-Fi 기호가 깜박이기 시작하면 공기 청정기를 Blueair Friend 모바일 앱과 페어링할 수 있습니다.

2단계

앱 스토어(Apple App Store 또는 Google Play)에서 스마트폰으로 Blueair Friend 모바일 앱을 다운로드합니다.

3단계

장치를 Blueair Friend 모바일 앱에 연결합니다. 앱을 실행하고 설명을 따릅니다.

공기 청정기를 Blueair Friend 모바일 앱에 연결한 후, 앱을 사용해 장치를 원격으로 제어하고 설정을 조정할 수 있습니다.

제어판 및 터치 버튼

제어판과 모든 터치 버튼은 플립업 뚜껑 아래에 있습니다(35페이지의 1 단계 “시작하기” 참조). 터치 버튼 주위의 회색 원은 장치가 비활성화 상태임을 나타냅니다. 장치의 전원이 켜지면, 제어판(공기흐름 속도 제어판 제외)의 모든 터치 버튼의 조명이 20초 후에 사라집니다. 제어판을 누르면 터치 버튼의 조명이 다시 켜집니다.

Classic 605/505 제어판 터치 버튼



Wi-Fi

회색 - 꺼짐(Wi-Fi 없음)



점멸 - 연결 없음. Wi-Fi 연결 준비



회색 및 파란색

Wi-Fi 연결됨



속도 제어

회색 - 꺼짐



파란색 표시에 모든 바가 회색일 경우

- 제품에 전원이 연결된 상태입니다.



파란색 바 1개 - 최저속도



파란색 바 2개 - 중간 속도



파란색 바 3개 - 최대 속도



Filter

회색 및 파란색 - 현재 필터 교체가 필요하지 않음.



주황색 - 필터 교체 후 5초 동안 눌러 재설정.

Classic 680i/690i/580i/590i 제어판 터치 버튼



VOC 표시부
파란색 - 홀룸함
중간 정도 오염 수준
주황색 - 오염 수준 높음



자동 속도
파란색 원 - 장치가 켜짐
회색 아이콘 - 속도 자동 기능 꺼짐
파란색 아이콘 - 속도 자동 기능 켜짐



PM2.5 표시부
파란색 - 홀룸함에서 중간 정도 오염 수준
주황색 - 오염 수준 높음

오염 물질에 따른 수치에 관한 추가 정보는 Blueair Friend 모바일 앱을 참조하십시오.

Blueair Friend 모바일 앱 설정

먼저 공기 청정기를 모바일 앱에 추가해야 앱을 통해 다음의 설정을 제어할 수 있습니다.



바람 속도 조정
팬 속도를 속도 1, 2, 3 중에서 변경합니다



LED 밝기 조정
앞면 커버와 제어판 터치 버튼의 램프 밝기를 변경합니다.



터치 패널 고정 (차일드 락)
장치의 제어판을 통해 공기 청정기를 제어할 수 있는 기능을 조절합니다.



오토 모드
내장 센서("i" 모델만 해당) 또는 외장형 센서 Blueair Aware의 측정값을 토대로 팬 속도를 자동으로 조절합니다.



야간 모드
지정된 시간에 특정 설정을 활성화/비활성화할 수 있습니다.

필터

일반 정보

이 제품은 3개(1세트)의 필터가 미리 설치된 상태로 제공됩니다.
파티클 필터는 다음을 제거합니다:



PM2.5



먼지



꽃가루



애완동물 비듬



곰팡이



미립자



집먼지진드기



박테리아

탄소 기반 필터는 위와 아래의 모든 오염 물질을 제거합니다..



VOC



연기



기체 화학 요리로 인한 냄새
물질



중요! 필터의 성능을 보장받고, 제품 보증기간을 적용 받으려면 정품 Blueair 필터만 사용하십시오.

필터 점검 목록

향후 올바른 필터를 손쉽게 찾을 수 있도록 아래의 고객 정보를 작성하고 나중에 참조할 수 있도록 이 설명서를 보관해 두십시오. 이 제품의 모델 번호와 일련 번호는 장치 밑면에서 찾을 수 있습니다.

모델 번호 _____ 대리점명 _____

일련 번호 _____ 대리점 주소 _____

구매일 _____ 전화번호 _____

Blueair 필터 가입 프로그램

일부 국가에서는 이와 같이 편리한 서비스를 이용할 수 있습니다. 해당 지역의 Blueair 판매처에 문의하여 가입 여부를 확인하십시오.

중요!

필터 교체, 청소 또는 유지보수 작업 전에 항상 장치의 전원을 끄고 주전원을 공급원에서 분리하십시오.

필터 교체

1단계

뚜껑을 분리합니다.
("관리 및 유지보수" 1단계 참조)

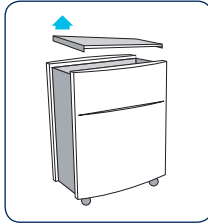

2단계

상단 필터를 제거합니다.

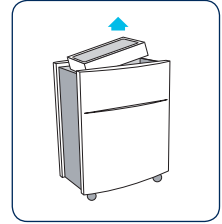

3단계

양쪽의 두 필터를 모두 제거합니다.
("관리 및 유지보수" 2단계와 3단계 참조)

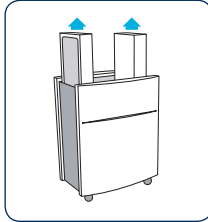

4단계

두 교체 Blueair 필터를 측면 슬롯에 끼웁니다. out/up 적힌 쪽이 바깥쪽을 향하게 하십시오.

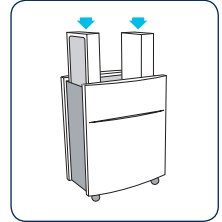

5단계

세 번째 교체 Blueair 필터를 장치 상단에 끼웁니다. out/up 적힌 쪽이 위쪽을 향하게 하십시오.

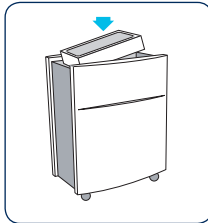

6단계

뚜껑을 제자리에 끼우고 주전원에 연결합니다.
이제 장치를 사용할 준비가 되었습니다.

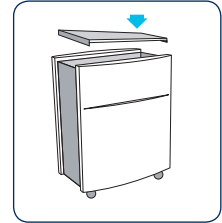

필터 교체 후에 5초동안 버튼을 눌러 재설정하면 주황색 불이 사라집니다.

관리 및 유지보수

장치를 최상의 상태로 유지하기 위해서는 정기적으로 청소할 것을 권장합니다.

필터 청소 시

1. 뚜껑을 분리한 후 뚜껑 밀면을 걸레로 닦아내십시오.
2. 부드러운 솔이나 기타 적합한 도구를 사용하여 안쪽에서부터 공기 흡입구 그릴을 진공청소기로 청소하십시오.
3. 부드러운 청소솔을 끼워 소형 공기 흡입구를 진공청소기로 청소하십시오.

일반 사항

1. 부드럽고 깨끗한 천을 물에 적셔 제품의 외관을 닦아내십시오.
2. 가솔린, 화학용제 또는 부식성 재료를 사용하면 표면이 손상될 수 있으므로 절대 이러한 용품을 사용하여 청소하지 마십시오.
3. 외부 물체가 통풍구나 배기구에 들어가지 않도록 주의하십시오. 감전이나 장치 손상을 초래할 수 있습니다.
4. Blueair 장치의 전기부 또는 기계적 기능을 직접 수리하거나 조정하려고 하지 마십시오. 해당 지역의 판매처나 Blueair에 연락하여 보증 정보를 문의하십시오.

환경 보호

환경을 보호합시다!

당사의 제품 및 포장물 환경 친화적으로 디자인되었으며 재활용 소재로 제작되었습니다. 필터 또는 제품을 가정 쓰레기와 함께 버리지 마시기 바랍니다. 가장 가까운 폐기물 재활용 서비스로 가져가시기 바랍니다.

도움말 및 고객지원제품 관리

Blueair Classic 시리즈에 관해 질문이 있으시면 www.blueair.com을 방문하거나 가까운 Blueair 판매점에 문의해 주십시오.

수입원 : (주)코스모엔컴퍼니, 서울시 강남구 테헤란로 238, A/S 신청 및 문의 : 1577-4253



blueair@cosmoglobal.co.kr

품질보증

Blueair 제한 보증은 이 설명서에 나온 지침에 따라 장치를 사용했을 경우에만 적용됩니다.

제품의 보증기간은 구입일로부터 5년입니다. 보증기간 동안 정상적인 사용에서 고장이 날 경우에는 무상 수리해 드립니다. 당사가 인정한 A/S 기사 이외의 사람이 설치 또는 개조, 수리에 의한 고장 또는 손상에 대해서는 책임을 지지 않습니다.

Classic 680i/690i/605 기술 사양*



CADR (cfm)**	연기 	먼지 	꽃가루 
	500	500	640
권장 사용 면적	72 m ² (775 sq.ft.)		
1시간당 공기 순환 횟수***	5		
바람 세기(cfm)	속도 1 (150), 속도 2 (275), 속도 3 (650)		
크기(높이 X 폭 X 길이)	660 x 500 x 340 mm (26 x 20 x 13 in.)		
제품 무게(파티클필터 장착시)	16 kg (35 lbs)		
소비 전력****	속도 1 (15), 속도 2 (65), 속도 3 (100) W		
소음	속도 1 (33), 속도 2 (44), 속도 3 (62) dB(A)		
필터 교체 표시기	있음		
속도 조절 옵션	680i/690i 605	1-2-3 터치 및 자동모드 (스마트폰 이용 시) 1-2-3 터치 (스마트폰 이용 시)	
센서	680i/690i 605	VOC, PM2.5, 온도 및 습도용 내장 센서 센서 없음 - 선택적으로 Blueair Aware 사용	

본 제품의 전 구성품은 재활용이 가능합니다.

제품 성능에 영향을 미치는 외부 네트워크 문제들은 Blueair의 통제를 벗어나 있습니다. 인터넷 제공자에게 도움을 문의해보세요.

- * 미국 모델(120 VAC, 60 Hz 파티클 필터 모델)에 기반한 설명서.
- ** CADR은 최고 속도로 작동 시 공기정화기가 배출하는 여과된 공기의 양(통기량)과 시스템이 담배 연기, 먼지 및 꽃가루 오염물질을 공기에서 제거하는 성능(효율성)을 표시합니다. 테스트는ANSI/AHAM AC-1을 따라 수행됩니다. 이 기준에 따른 최대 가능CADR 등급은 다음과 같습니다. 담배 연기: 450 cfm. / 먼지: 400 cfm. / 꽃가루: 450 cfm.
- *** 1시간당 공기 순환 횟수는 천장 높이 8 ft(2.4 m) 기준의 권장 공간 크기에 따라 계산했습니다. 이보다 작은 공간의 경우에는 시간당 환기 횟수가 높아집니다.
- **** 사용 가능한 전기 전력 전압과 주파수는 기기의 전원 소비에 영향을 줍니다. 따라서 전원 소비가 명시된 값과 다를 수 있습니다.

Classic 580i/590i/505 기술 사양*

CADR (cfm)**	연기  450	먼지  400	꽃가루  450
권장 사용 면적	65 m ² (698 sq.ft.)		
1시간당 공기 순환 횟수***	5		
바람 세기(cfm)	속도 1 (130), 속도 2 (240), 속도 3 (520)		
크기(높이 X 폭 X 길이)	660 x 500 x 340 mm (26 x 20 x 13 in.)		
제품 무게(파티클필터 장착시)	16 kg (35 lbs)		
소비 전력****	속도 1 (15), 속도 2 (65), 속도 3 (100) W		
소음	속도 1 (33), 속도 2 (44), 속도 3 (62) dB(A)		
필터 교체 표시기	있음		
속도 조절 옵션	580i/590i 505	1-2-3 터치 및 자동모드 (스마트폰 이용 시) 1-2-3 터치 (스마트폰 이용 시)	
센서	580i/590i 505	VOC, PM2.5, 온도 및 습도용 내장 센서 센서 없음 - 선택적으로 Blueair Aware 사용	

본 제품의 전 구성품은 재활용이 가능합니다.

제품 성능에 영향을 미치는 외부 네트워크 문제들은 Blueair의 통제를 벗어나 있습니다. 인터넷 제공자에게 도움을 문의해보세요.

- * 미국 모델(120 VAC, 60 Hz 파티클 필터 모델)에 기반한 설명서.
- ** CADR은 최고 속도로 작동 시 공기정화기가 배출하는 여과된 공기의 양(통기량)과 시스템이 담배 연기, 먼지 및 꽃가루 오염물질을 공기에서 제거하는 성능(효율성)을 표시합니다. 테스트는ANSI/AHAM AC-1을 따라 수행됩니다. 이 기준에 따른 최대 가능CADR 등급은 다음과 같습니다. 담배 연기: 450 cfm./ 먼지: 400 cfm./ 꽃가루: 450 cfm.
- *** 1시간당 공기 순환 횟수는 천장 높이 8 ft(2.4 m) 기준의 권장 공간 크기에 따라 계산했습니다. 이보다 작은 공간의 경우에는 시간당 환기 횟수가 높아집니다.
- **** 사용 가능한 전기 전력 전압과 주파수는 기기의 전원 소비에 영향을 줍니다. 따라서 전원 소비가 명시된 값과 다를 수 있습니다.

使用 Blueair Classic 500 和 600 系列之前，請仔細閱讀本使用者手冊。

注意：
這些型號可能有不同的當地版本。

內容

介紹	44
細節介紹	45
調整風扇 (氣流) 速度	45
安裝前注意事項	46
位置	48
啟動	48
控制面板和觸控按鈕	49
Blueair Friend App 行動應用程式設定	50
濾網	51
更換濾網	52
清潔與保養	53
Classic 680i/690i/605 技術規格	54
Classic 580i/590i/505 技術規格	55

介紹

Blueair 500/600 系列

Blueair 500/600 系列空氣清淨機內建 Wi-Fi 功能，共有四種型號。680i/690i/580i/590i 型號內建感應器可自動偵測 PM2.5、VOC、溫度、濕度數據，605/505 型號則無內建感應器。

隨時隨地調整空氣清淨機風速大小，可手動透過機器掀蓋下的控制面板上的觸控按鈕，或透過 Blueair Friend App 智慧型手機應用程式進行遠端操控。

空氣清淨機可根據內建感應器 (680i/690i/580i/590i) 讀取空氣品質狀態，並自動調整風速大小。

680i/690i/580i/590i 型號

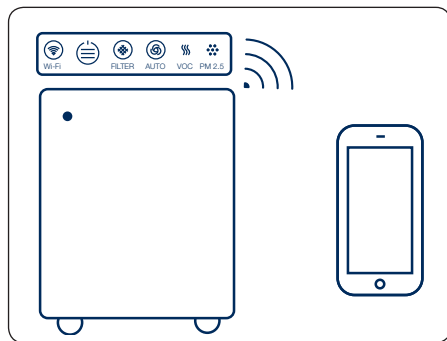

605/505 型號

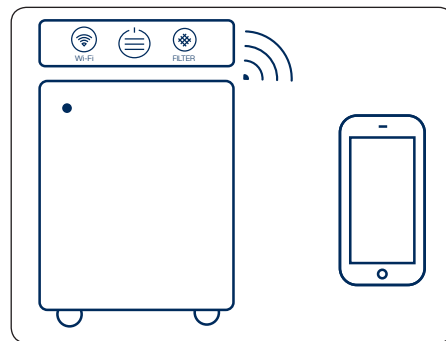

細節介紹

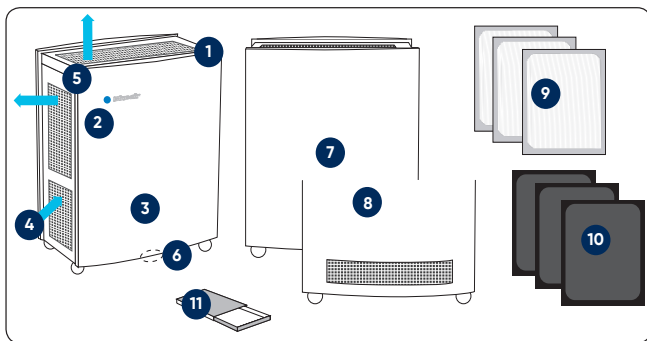

1. 控制面板
2. LED 藍燈
3. 前蓋
4. 進風口
5. 出風口
6. 感應器位置(680i/690i/580i/590i)
7. 後視圖 (580i/590i/505)
8. 後視圖(680i/690i/605)
9. Particle 微粒濾網
10. 活性碳濾網(205&280i配備SmokeStop 複合式活性碳濾網/290i 配備Dual Protection 複合式活性碳濾網)
11. 配件盒
- 歡迎卡
- 使用者手冊

調整風扇(氣流)速度

請瀏覽下列空氣清淨機의各種操作方式

控制選項	680i/690i/580i/590i	605/505
透過控制面板上的觸控按鈕手動操控	Min Speed 1 Speed 2 Max Speed 3 	Min Speed 1 Speed 2 Max Speed 3
透過 Blueair Friend App 行動應用程式遠端操控		
透過控制面板上的觸控按鈕或 Blueair Friend App 行動應用程式啟動自動模式，其內建感應器可讀取空氣品質數據進行自動調整		

首次清潔、日間或空氣嚴重污染時建議使用最高運轉速度，晚間則使用最低運轉速度。

安裝前注意事項

Blueair 605/505 和 680i/690i/580i/590i 空氣清淨機屬於電器產品。請在使用前閱讀安全說明並採取必要預防措施來降低火災、電擊或受傷的風險。Blueair 保固僅限於遵照說明書之使用範圍內適用。



警告:表示危險情況,如果未避免,可能造成死亡或嚴重受傷。



小心:表示危險情況,如果未避免,可能造成輕度或中度受傷。

綜述



警告:為避免發生危險狀況,僅限製造商、Blueair 授權服務中心或Blueair 代理或經銷商之專業人士可更換損壞之電源線。

- 務必使用Blueair 空氣清淨機隨貨附贈的電源線,並將空氣清淨機連接至符合規格的電源插座。(請參閱空氣清淨機上的額定電壓標籤貼紙)。否則可能導致火災等危險。
- 切勿以任何方式變更插頭。

預期用途



注意:請注意孩童應受監護,以確保孩童不嬉玩電器。

- 本電器不預期供生理、感知、心智能力、經驗或知識不足之使用者(包含孩童)使用,除非在對其負有安全責任的人員之監護或指導下安全使用。
- 請勿讓幼兒靠近機體或電源插座,可能造成危險。
- 拔除插頭時請握住插頭,如以拉住電源線方式拔除插頭,可能會造成電源線斷裂,導致發生觸電、短路甚至火災的危險。
- 請勿使用多頭電源線插座或與其他電器共同使用電源線,可能會因過熱發生火災的危險。
- 使用電器前請確定插頭與插座緊密貼合,以避免因鬆動或插入不完全,導致發熱產生危險。
- 插頭上若堆積灰塵,容易因濕氣造成絕緣不良,引起火災等危險,故請定期清除插頭上的灰塵。
- 拉扯、踐踏或重壓電源線,將造成電源線破損,並可能發生觸電、短路甚至火災等危險。
- 請勿用沾濕的手觸碰插頭與插座,否則可能發生觸電的危險。



- 遇以下情況請將插頭拔除：長期不使用或外出前、清潔保養或移動機器前、發生異常（例如有燒焦味時）。
- 請注意在對電器進行清潔或保養等相關作業前，須將電器切斷電源。
- 如果電源線或插頭發生任何形式的損壞或故障，請勿使用本空氣清淨機。遇電源線破損或插頭損壞或鬆弛時，若繼續使用，將可能發生觸電、短路甚至火災等危險。
- 電源線請遠離發熱表面。
- 請勿在本空氣清淨機上坐、站或攀爬，或是將本空氣清淨機當作桌子或收納裝置使用。
- 請勿在本空氣清淨機上放置任何物品、阻擋出風口或進風口、或是讓異物進入本空氣清淨機，否則將有可能導致觸電或使本裝置損壞。
- 本產品內含有精密電子零件，請勿用水沖洗，否則可能導致絕緣不良、漏電或短路等危險。
- 請勿在浴室、流理台附近等濕氣多的地方使用，否則可能造成內部機件生鏽、絕緣不良而導致發生觸電、短路等危險。
- 請勿對機體噴灑揮發油、塗料或殺蟲劑，否則可能會引發觸電或火災等危險。
- 請勿在機械油成分浮游處使用機器，因容易造成機體外殼發生龜裂情形，可能產生異味或引起火災等危險。
- 本產品內含精密電子零件、任意拆卸或自行更換機體零件，將造成故障、甚至發生漏電、火災等危險。
- 請勿將機器放置在不平整的地面使用，否則易造成內部機件故障或身體受傷。
- 維修服務需使用原廠零件，如任意更換非公司認可的原廠零組件，以致造成損害，本公司不負保固及損害賠償。
- 當本機器有異常現象發生時，請迅速關閉電源開關，拔掉電源插頭，並立即通知本公司客服單位處理，切勿自行拆修以免發生危險。

低功率電波輻射性電機管理辦法第12、14條

--- 經型式認證合格之低功率射頻電機，非經許可，公司、商號或使用者均不得擅自變更頻率，加大功率或變更原設計之特性及功能。

--- 低功率射頻電機之使用不得影響飛航安全及干擾合法通信：經發現有干擾現象時，應立即停用，並改善至無干擾時方得繼續使用。

前項合法通信，指依電信法規定作業之無線電通信低功率射頻電機需忍受合法通信或工業、科學及醫療用電波輻射性電機設備之干擾。

位置



將裝置**放置**在空氣流通處。



裝置與其他物體間的放置距離切勿低於10公分。



切勿將裝置直接放在或靠在室內裝飾品上，例如寢具或亞麻製品上。



切勿將裝置放在散熱器、壁爐或烤箱等熱源附近



切勿將裝置放在可能接觸水的潮濕位置，例如浴室或洗衣房。



切勿將裝置放在室外。

啟動

連接空氣清淨機 - 680i/690i/580i/590i/605/505

遵循下列說明，將空氣清淨機與 Blueair Friend App 行動應用程式連線，然後即可啟用遠端操作。

第 1 步

將固定電源線插入接地插座。將固定電源線插入到接地牆式插座中。如果您的設備配置的是可移除式的電源線，那麼，先將該線纜牢固且完全地插入到位於設備底部的電源線插槽中，然後，再將電源線的另一端插入到接地牆式插座中。

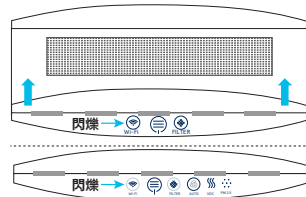
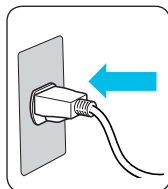

打開掀蓋並按下速度鍵按鈕。當 Wi-Fi 符號開始閃爍時，空氣清淨機可與 Blueair Friend App 行動應用程式配對。

第 2 步

從應用程式商店 (Apple Store 或 Google Play) 將 Blueair Friend App 行動應用程式下載到智慧手機。

第 3 步

將裝置與 Blueair Friend App 行動應用程式連線，啟動應用並按照說明操作。

將空氣清淨機與 Blueair Friend App 行動應用程式連線後，可使用應用程式遠端操控裝置和調整設定。

控制面板和觸控按鈕

控制面板和觸控按鈕位於掀蓋之下(請查閱第 2 步「啟動」。環繞觸控按鈕的灰色圓圈表示該裝置尚未啟動。裝置開啟時,控制面板上的所有觸控按鈕(不含風速鍵)將在 20 秒後變暗,輕按觸控面板,觸控按鈕將再次亮起。

Classic 605/505 控制面板觸控按鈕



Wi-Fi

灰色狀態 - 關閉(無 Wi-Fi)



「閃爍」狀態 - 無連線。Wi-Fi 可以連線。



灰色和藍色狀態
Wi-Fi 已連線



風速控制

灰色狀態 - 關閉



藍色狀態,所有橫條為灰色 - 電源線已插入。



1 個藍條狀態 - 最低運轉速度



2 個藍條狀態 - 中等運轉速度



3 個藍條狀態 - 最高運轉速度



濾網

灰色和藍色狀態 - 目前不需要更換濾網。



橘色狀態 - 更換濾網並持續按住 5 秒進行重置。

Classic 680i/690i/580i/590i 控制面板觸控按鈕



VOC (揮發性有機化合物) 指示
藍色狀態 - 良好至輕度污染
橘色狀態 - 中度至嚴重污染



自動風速
藍色圓圈狀態 - 裝置開啟
灰色符號狀態 - 關閉自動風速
藍色符號狀態 - 開啟自動風速



PM2.5 指示
藍色狀態 - 良好至輕度污染
橘色狀態 - 中度至嚴重污染

請查閱 Blueair Friend App 行動應用程式瞭解更多有關污染和等級資訊

Blueair Friend 行動應用程式設定

請注意，必須先將空氣清淨機新增至 Blueair Friend App 行動應用程式才能透過應用程式控制下列設定：



調整風速
依個人需求於1、2、3段風速間調整風扇速度。



調整 LED 亮度
依個人喜好調整 LED 燈亮度。



兒童安全鎖
防止透過裝置控制面板調整空氣清淨機。



自動模式
根據內建感應器 (僅限「i」型號) 可自動控制風扇速度。



夜間模式
允許在特定時間啟用/禁用某些設定。

濾網

一般資訊

裝置提供時已安裝一組濾網。

Particle 微粒濾網有效去除：



PM2.5



粉塵



粉粉



寵物皮屑



黴菌



懸浮微粒



塵蟎



細菌

活性碳濾網可以清除以上所有污染物，還可：



VOC 揮
發性有機
化合物



煙味



化學物質



油煙

重要資訊! 只有使用正品 Blueair 濾網才能確保裝置功能的正常運作和享有完整保固服務。

濾網清單

為了將來能夠輕鬆找到合適的濾網，請填寫下列客戶記錄並保留本使用者手冊以供參考。本產品的型號和序列號可在裝置底部找到。

型號 _____ 經銷商名稱 _____

序號 _____ 經銷商地址 _____

購買日期 _____ 電話號碼 _____

重要資訊!

更換濾網、清潔或執行維護程式之前，始終關閉裝置並斷絕裝置與電源的連線。

更換濾網

第 1 步

取下遮蓋。

請查閱「清潔與保養」第 1 步。

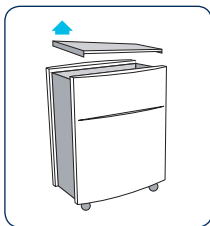

第 2 步

取下頂部濾網。

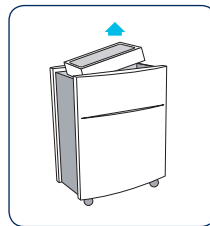

第 3 步

取下兩側濾網。

(請查閱「清潔與保養」第 2 和 3 步)。

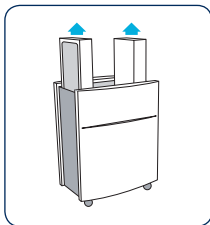

第 4 步

將兩片 Blueair 新的濾網置入側槽。確保文字 out/up 朝外。

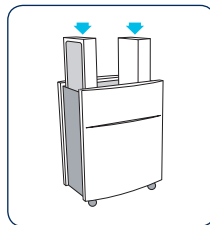

第 5 步

將第三片 Blueair 新的濾網置入裝置頂部。確保文字 out/up 朝上。

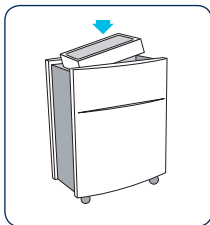

第 6 步

將遮蓋按回原位並插上電源。
裝置可供使用。

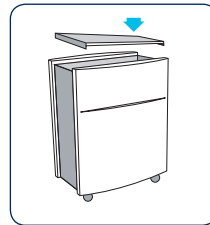

橘色狀態 - 更換濾網並持續按住濾網汰換指示燈 5 秒進行重置。

清潔與保養

我們建議定期清潔以保持裝置處於最佳狀態。

更換濾網時

1. 取下遮蓋後，擦淨蓋子底部。
2. 使用軟刷和/或其他合適的配件清潔內部進風口格柵。
3. 使用軟刷配件清潔小進風口。

綜述

1. 使用柔軟乾淨的濕布擦拭裝置外部。
2. 切勿使用汽油、化學溶劑或腐蝕性物質清潔，因為這些物質可能損壞表面。
3. 切勿讓異物進入進風口或出風口，這可能造成電擊或裝置損壞。
4. 切勿嘗試自己維修或調整 Blueair 裝置上的任何電子或機械功能。請聯絡當地經銷商或 Blueair 瞭解保固資訊。
5. 若電源線損壞時，必須由製造廠商或其服務處或具有相關資格的人員加以更換以避免危險。
6. 電器在清洗及保養之前必須確定電源已切斷。

保護環境

同心協力動手做環保！

我們的產品和包裝皆採用永續性設計並且以可回收材質製造。請勿將濾網和產品本體和家用廢棄物一起棄置。



幫助和支援

如果您對 Blueair Classic 系列有任何疑問，請瀏覽www.blueair.com/tw 或聯絡當地 Blueair 零售商。

保固信息

Blueair 保固僅限於遵照此說明書之使用範圍內適用。

Classic 680i/690i/605 技術規格*



清淨空氣輸出率 CADR (m ³ /h)**	煙味  872	粉塵  872	花粉  1088
適用坪數	22 坪 (72 m ²)		
每小時空氣交換率 (ACH)**	5 次 (22坪)		
風量	255-468-1150 m ³ /h		
尺寸 (高x寬x深)	66 x 50 x 34 公分		
產品重量	14 公斤		
功率****	15-65-100 瓦		
濾網汰換指示	32-44-62 分貝		
速度控制選擇	有		
速度控制選擇	680i/690i 605	1-2-3, 自動模式, 智慧手機(遠端操控) 1-2-3	
空氣品質感應器	680i/690i 605	內建 VOC揮發性化學物質、PM2.5 溫度和濕度感應器 無感應器	
	裝置整體可回收再利用		
濾網建議使用時間	六個月		
保固	1年,官網上完成裝置註冊,即可在享有延長2年保固,共3年。		

影響產品性能的外部網路問題非 Blueair所能控制,請聯繫您的網路服務供應商獲取協助。

- * 規格基於美國機型 (120 VAC, 60 Hz, 配備微粒濾網)。
- ** CADR顯示空氣清淨機以最高設定運轉時提供的過濾風量(氣流)以及系統去除空氣中的煙味、粉塵和花粉污染物的效能(效率)。測試根據 ANSI/AHAM AC-1 進行。根據此標準,最大可能的 CADR 額定值為: 煙味: 450 cfm / 粉塵: 400 cfm / 花粉: 450 cfm
- *** 每小時換氣次數的計算係基於建議的空間大小,假設為室內高度為2.4公尺。如果在更小的房間,每小時換氣次數會增加
- **** 可用的電源電壓和頻率將影響裝置功耗。因此,功耗可能與聲明值有所不同。

依照使用區域的空氣品質,濾網的使用壽命可能比濾網建議使用壽命長。

Classic 580i/590i/505 技術規格*

清淨空氣輸出率 CADR (m ³ /h)**	煙味  765	粉塵  680	花粉  765
適用坪數	20 坪 (65 m ²)		
每小時空氣交換率 (ACH)***	5 次 (20坪)		
風量	221-408-883 m ³ /h		
尺寸 (高x寬x深)	66 x 50 x 34 公分		
產品重量	14 公斤		
功率****	15-65-100 瓦		
濾網汰換指示	32-44-62 分貝		
速度控制選擇	有		
速度控制選擇	580i/590i 505	1-2-3, 自動模式, 智慧手機(遠端操控) 1-2-3, 智慧手機(遠端操控)	
空氣品質感應器	580i/590i 505	內建 VOC揮發性化學物質、PM2.5 溫度和濕度感應器 無感應器 - 可選擇與 Blueair Aware 空氣偵測器搭配使用	
裝置整體可回收再利用			

影響產品性能的外部網路問題非 Blueair 所能控制, 請聯繫您的網路服務供應商獲取協助。

* 規格基於美國機型 (120 VAC, 60 Hz, 配備微粒濾網)。

** CADR 顯示空氣清淨機以最高設定運轉時提供的過濾風量 (氣流) 以及系統去除空氣中的煙味、粉塵和花粉污染物的效能 (效率)。測試根據 ANSI/AHAM AC-1 進行。根據此標準, 最大可能的 CADR 額定值為: 煙味: 450 cf^m / 粉塵: 400 cf^m / 花粉: 450 cf^m

*** 每小時換氣次數的計算係基於建議的空間大小, 假設為室內高度為 2.4 公尺。如果在更小的房間, 每小時換氣次數會增加

**** 可用的電源電壓和頻率將影響裝置功耗。因此, 功耗可能與聲明值有所不同。



www.blueair.com

Blueair AB

Karlavägen 108
115 26 Stockholm
Sweden
Tel: +46 8 679 45 00
Fax: +46 8 679 45 45
info@blueair.se

Blueair AB Middle East

Jafza One, Office No. AB1503
Jebel Ali Free Zone
P.O. Box No. 263947
Dubai, United Arab Emirates
Tel: +971 (4) 8821244
salesme@blueair.se

Blueair Asia Ltd.

Unit 8C, 8/F, MG Tower
133 Hoi Bun Road, Kwun Tong
Kowloon, Hong Kong
Tel: +852 2345 8988
asia@blueair.se

Blueair Inc.

125 S Clark
Suite 2000
Chicago, IL. 60603
USA
Tel: +1 888 258 3247
Fax: +1 312 727 1153
info@blueair.com

Blueair India Pvt. Ltd.

S-237, Greater Kailash-II
New Delhi - 110048
India
Tel: +91-124-4646119
info@blueair.in

Blueair (Shanghai) Trading Co. Ltd.

10th floor City Gateway
No. 398 North Caoxi Road
Xuhui Distr, Shanghai,
China
Tel: +86 21 6091 0981
Fax: +86 21 6091 0989
info@blueair.cn