

ご使用前に必ず取扱説明書をお読み下さい。

このたびはイージーアップ・テントをお買い上げいただき、

まことにありがとうございました。

イージーアップ・テントは部品がすべて

一体化していますので、フレームを開閉するだけで、

素早く設営や収納ができ、

従来のパイプ式組立テントと比べ、

利便性が大きく向上しています。

しかしながら、従来型のパイプ式組立テントと比べて

その利用範囲は限られています。

この取扱説明書をよく読んでいただき、

本製品の特性をご理解いただいたうえで、

適切な状況のもとご利用願います。

本書はお読みになった後は大切に保存してください。



もくじ

はじめに	1	パーツリスト	
梱包内容	2	DX25/DXA25	11
注意事項	3	DX30/DXA30	12
使用上の注意	4	DX45/DXA45	13
設営前準備	5	DX60/DXA60	14
設営	7	かんたんウエイト10kgタイプ	15
収納	8	アフターサポート	17
パーツ注文方法	9		
パーツ発注書	10		

梱包内容をご確認下さい。

型番(材質) サイズ(重量)	天幕	フレーム	収納カバー	キャリー バッグ
DX25(スチール) 2.5×2.5m(25kg)	○	○	○	×
DXA25(アルミ) 2.5×2.5m(19kg)	○	○	×	○
DX30(スチール) 3.0×3.0m(30kg)	○	○	○	×
DXA30(アルミ) 3.0×3.0m(23kg)	○	○	×	○
DX45(スチール) 3.0×4.5m(39kg)	○	○	○	×
DXA45(アルミ) 3.0×4.5m(30kg)	○	○	×	○
DX60(スチール) 3.0×6.0m(53kg)	○	○*1	○	×
DXA60(アルミ) 3.0×6.0m(40kg)	○	○*1	×	○

原産国/中国

※写真はDX45のお届け例です。



付属品



フレーム

*1 DX60/DXA60は、フレームA、Bの2箱でお届けします。



CAUTION

すべての商品に関するご使用上の注意です。

❗ 注意・警告 ✕ 禁止事項 ? ご案内

❗ 悪天候時の破損には保証がききません。

本テントは簡易利用を目的として設計されており、常設には適しておりません。風対策品をご活用いただいても、強風・豪雨・雷・降雪時など悪天候の場合は、テントが破損する恐れがありますので、ご利用はおやめください。天候不順が原因で破損したテントのクレームは一切保証がききませんので、あらかじめご了承ください。



❗ 強風では使用しないでください。

目安として、ビューフォート風力階級の[6]かそれ以上の状況では使用しないでください。なお、[5]かそれ以下の場合でも、突風によりテントが飛ばされないう、風対策は必ず行なってください。



ビューフォート風力階級			
風力階級	風速(m/s)	地表物の状態(陸上)	使用可否
0	0.0≦0.2	静穏。煙はまっすぐに昇る。	○
1	0.3≦1.5	風向きは煙がなびくのがわかるが、風見には感じない。	○
2	1.6≦3.3	顔に風を感じる。木の葉が動く。風見も動き出す。	○
3	3.4≦5.4	木の葉や細かい小枝がたえず動く。軽い旗が開く。	○
4	5.5≦7.9	砂埃がたち、紙片が舞い上がる。小枝が動く。	○
5	8.0≦10.7	葉のある灌木がゆれはじめる。池や沼の水面に波頭がたつ。	○
6	10.8≦13.8	大枝が動く。電線が鳴る。傘はさしにくい。	✕
7	13.9≦17.1	樹木全体がゆれる。風に向かっては歩きにくい。	✕

❗ 初回使用時は天幕をフレームに固定する必要があります。

DR36/DX系モデルの天幕とフレームは、別々にまとめてお届けします(SW/DRJ/DR30は1個口となります)。また、3.0m×6.0mモデルはフレームがAとBに分かれていますので、合計3個口となります。



初回使用時は、設営前に天幕をフレームに固定する作業が全モデルに対して必要です。15~30分ほどかかります。詳しくは取扱説明書をご覧ください(DX60はフレームの組み立ても必要です)。



✕ テントを寝かせたまま保管・運搬しないでください。

フレーム開閉は、必ず決められた箇所を握って行なってください。天幕をフレームに固定した後は、面倒な収納・設営ごとの天幕脱着は必要ありません。ただし、テントの保管及び運搬は、常に立てた状態にして行ってください。テントを寝かせたまま保管及び運搬をしますと、天幕生地が傷んで穴が開く恐れがあります。寝かせたまま保管及び運搬をされる場合は、あらかじめ天幕をフレームから取り外してください。



? 類似品等にご注意ください。

フレームの構造上、設営・収納ごとに天幕の脱着が必要であるにもかかわらず、それが不要になるように偽ったPRを行なっている他メーカーもございます。脱着が必要であるかどうかは、その取扱説明書を確認されることで判断できると思います。また、防災基準認定品をお求めの際は、「日本防災協会認定品」をご指定ください。「中国」や「韓国」基準の認定でありながら(日本の基準には適合しません)、「防災認定品」として販売している業者もありますので、ご注意ください。



? 返品交換は速やかにお願いします。

商品到着後30日以内に、商品に問題がないかご確認ください。期間を過ぎてからの返品交換はお受けできません。

❗ 仕様・価格を変更する場合があります。

仕様・価格変更及び商品の廃盤については、予告なしに行なわれる場合があります。また、ご購入される商品は、色・仕様などがカタログに掲載されている内容と異なる場合があります。



安全に、末長くご利用いただくために、「ご利用の手引き」をつくりました。ご希望の際は、WEBからダウンロード願います。

❗ 安全上必ずお守りください。

●テントは、ロープ、杭、重りなどで地面に固定してください。固定されていないと、突風などによりテントが飛び、人や物に当たって、危害や損害を与えてしまうことが想定されます。
※支柱には必ず杭を打ち付けるなどの風対策を行ってください。



※地面がコンクリートなどで杭が打てない場合は、別売りのウエイトバッグを活用してください。



10kg仕様 装着例 20kg仕様 装着例



●設営時は必ずユーザーが付き添ってください。
●天幕に雨水が溜まらないという保証はできません。
●支柱に砂が付着したまま収納すると砂が支柱内部に入り込み、可動できなくなります。したがって、砂は水で洗い流して、乾かした後、シリコンスプレーを吹きつけ、メンテナンスをしてください。



●可動部分が多いフレームは、定期的に簡単なメンテナンスが必要です。(P17参照)

●フレームは海水対応の処理が施されていないので、海辺での使用後は念入りな水洗いと、シリコンスプレーの吹きつけによる保護対策が不可欠です。(P21参照)

●勢よく設営や収納を行ったり、フレームを握る箇所が適切でないと、フレームに指を挟み、怪我をする恐れがあります。フレームの開閉は急がず静かに行ってください。

●天幕が発火して、やけどをする恐れがありますので、テント内やテント近辺で火気は絶対に使用しないでください。また、横幕でテントを密閉して、内部で火気を使用すると一酸化炭素中毒を起こす恐れがあり危険です。



●テント本体に荷物を吊ったり、物を掛けたりして荷重をかけないでください。テントが破損・欠損して事故につながる恐れがあります。

●アルミフレームを含めて、フレームの一部分、もしくは殆どが鉄製なので、電線などに触れると感電する危険性があります。電線などからは遠ざけて設置してください。



●キャリアバッグ使用時、フレーム脚の地面に当たる部分は、露出して立脚してください。キャリアバッグで囲んだままのフレームは不安定で、倒れやすく怪我をする恐れがあります。



●天幕のメンテナンス:天幕が汚れたらスポンジと水で薄めた中性洗剤で軽く洗ってください。工業用洗剤を使用すると、天幕生地の防水膜が剥離する恐れがあります。

●プリント・名入れは、新品天幕のみに限ります。1回でも使用した天幕は、汚れていなくてもプリント・名入れはお引受けできません。

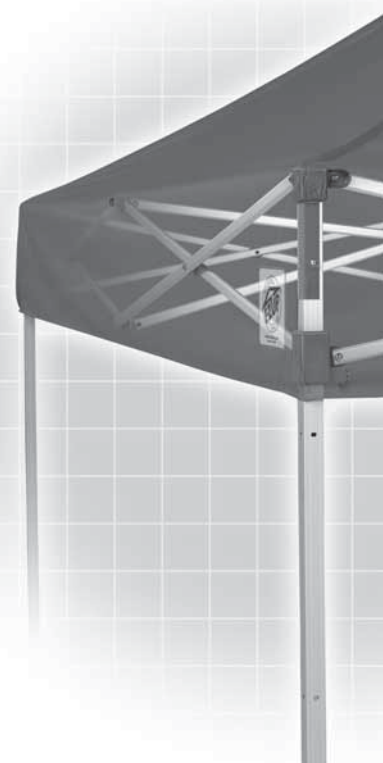

STEP 1 設営前準備

※《3.0m × 6.0m》の場合は、まずフレームを合体してください。

フレーム「A」と「B」の合体

1 平坦な場所にフレームAとBを置き、合体します。

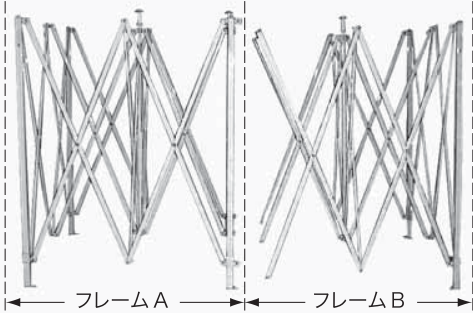

① 両フレームを半開きにして、向かい合わせてください。

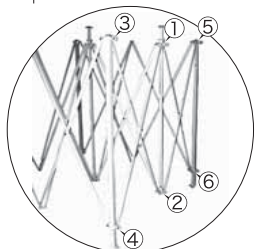

フレームAの数字の部分にボルトとナットが付いています。

② 付属のレンチを使い、ボルトでフレームを6ヶ所組み付けます。組み付け順は、中央の上部から始め、数字の順に進めてください。

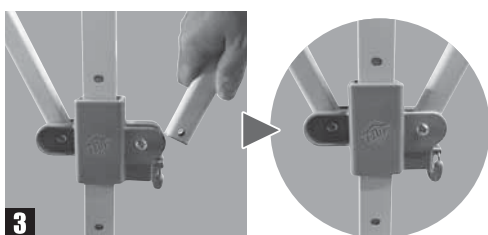
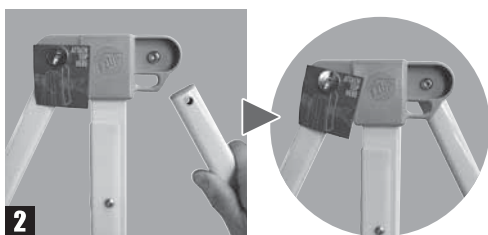

4 完成

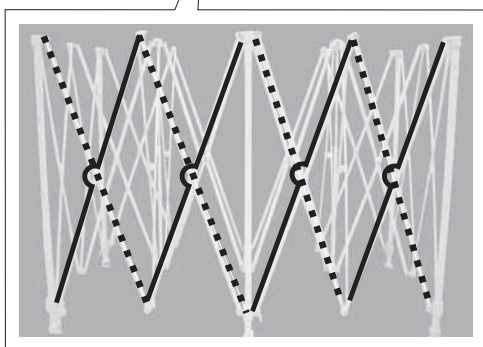
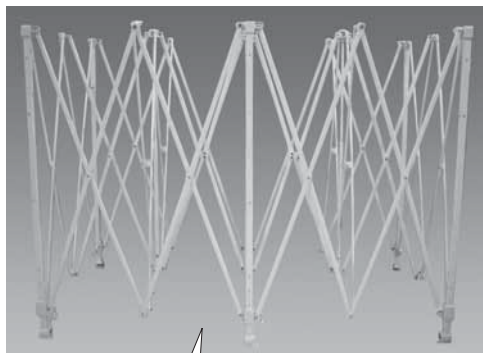

— テントの外側
 テントの内側でクロスします。

正しい付け方



誤った付け方



※《2.5m × 2.5m》《3.0m × 3.0m》《3.0m × 4.5m》の場合は、ここから始めてください。

天幕をフレームに固定

設営する前に、フレームに天幕を固定します。大人二人で作業してください。



① 平坦な場所で、フレームを半分ほど開き、天幕をフレームにかぶせてください。



② 天幕角裏面のマジックテープを、支柱上部のマジックテープと仮合わせしてください。

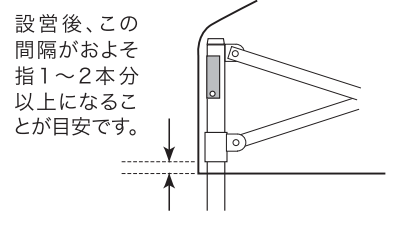

設営後、この間隔がおおよそ指1~2本分以上になることが目安です。



③ 天幕をフレームに固定します。まず、赤い紙が付いている場所を確認してください。

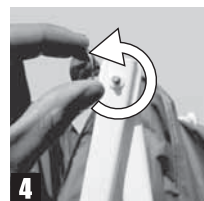

④ ナットを外して、赤い紙を破棄します。

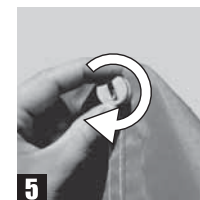

⑤ 天幕をかぶせ、ハトメ穴を通して、ナットを締め直してください。

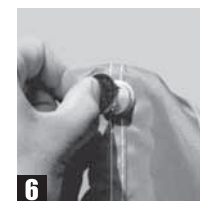

⑥ 付属の六角レンチとワッシャーで、きつく締めてください。

シリコンスプレー

○印の部分に噴きつけると、スライドがしやすくなり、フレームの開け閉めが簡単になります。特に梱包から取り出した直後の新品フレームには、噴きつけることをおすすめします。

注:各支柱の4面に噴きつけてください。

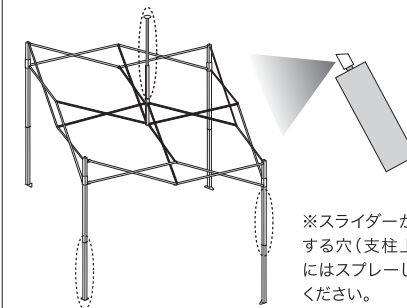

※スライダーがロックする穴(支柱上部側)にはスプレーしないでください。

【シリコンスプレー/別売り】

SS-L (大: 420ml) ¥1,000 (税別)
 SS-S (小: 100ml) ¥800 (税別)

STEP 2 設営 (必ず大人2人で、同じペースで作業してください)

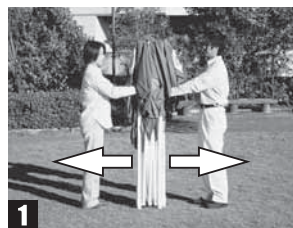

①支柱を両手でつかみ、テントを持ち上げながら後退します。
注)二人とも同じペースで進めてください。

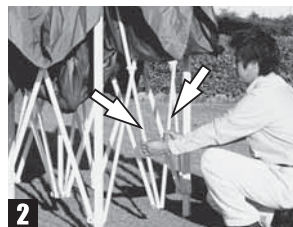

②しゃがんで、矢印の部分(ステッカー貼付位置)を握ります。



③フレームを宙に浮かせて、全開になるまで後退し、全開になったら静かにおろします。
注)少し揺らしながら後退してください。

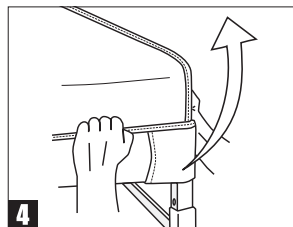

④一人がフレームを支え、もう一人が次の工程に移ります。まず、天幕の角をめくりあげて…

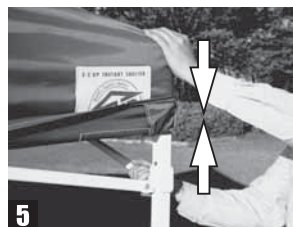

⑤支柱上部を左手で押さえつけながら、右手で矢印部分を押し上げ、スライダーを全てロックします。

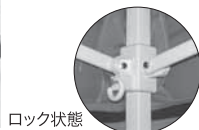

ロック状態



⑥支柱下部の付根プレートを踏みながら、支柱上部を握り、持ち上げます。



高さはL型ロックで調整してください。



⑦反対側も持ち上げて完成です。傾斜や段差のある所では、支柱の高さをそれぞれ調整して、テントを水平に保ってください。

3.0m × 6.0m 設営のコツ

3.0m × 6.0mは、必ず大人2人か4人で設営してください。それ以外の人数での作業は、逆に設営が困難になります。



4人でコーナー支柱を握り、フレームを少し広げます。

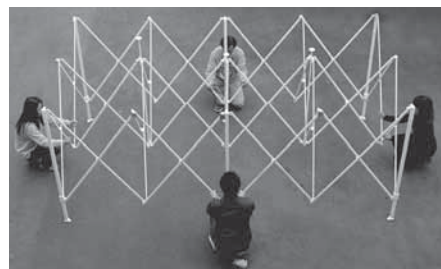

各自ポジションを変えて、本ページ②以降の工程で設営します。

⚠️ 必ず、風対策をしてご使用ください。

STEP 3 収納 (必ず大人2人で、同じペースで作業してください)



①支柱の高さ調整用L型ロックを押しで…

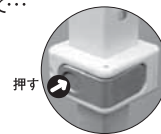

注)L型ロックに負荷がかかっていると押しにくいので、支柱を少し宙に浮かせてください。

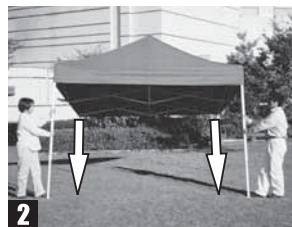

②片側を引き下げで… 反対側も同様に引き下げ、全ての支柱を縮めます。

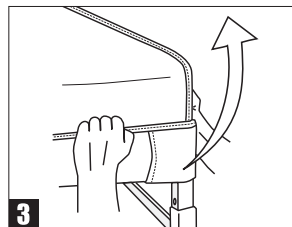

③天幕の角をめくりあげて…

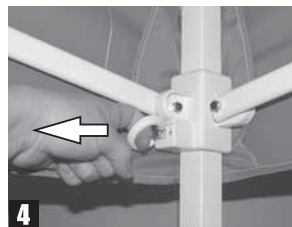

④スライダーのプルピンリングを引っ張って、ロックを解除します。

注)ボタンに負荷がかかっていると引きにくいので、少し揺らしながら引いてください。

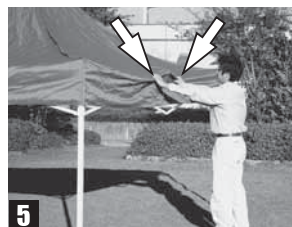

⑤矢印の部分握り、テントを持ち上げ、軽く揺すりながら前進します。

注)テントは完全に宙に浮かせて前進してください。



⑥半分程度閉まったら、テントを静かに下ろしてください。

注)このまま半分以上進むと、指を挟んで、怪我をする恐れがあります。

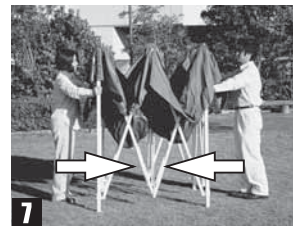

⑦支柱を握り、テントを持ち上げながら、中心部に向かってゆっくり押し込みます。



⑧収納カバーを上からかぶせて収納完了です。

注1)平坦な場所に立てて保管してください。
注2)収納カバーはフレーム全体を覆うものではありません。フレームの脚は一部露出します。

3.0m × 6.0m 収納のコツ

3.0m × 6.0mは、必ず大人2人か4人で収納してください。それ以外の人数での作業は、逆に収納が困難になります。

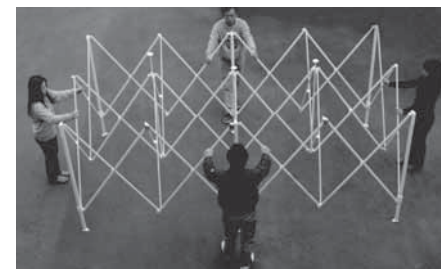

4人で図のようにトラスを握り、フレームを完全に宙に浮かせ、少し揺さぶりながら、前進します。

How to Order

イーザーアップ テント・パーツ オーダー方法

P10 (右ページ) から
発注書をコピーしてください。
(ホームページからもダウンロード可能です)



テントをご注文の場合は
商品の注文型番 (5~10ヶ
タ)、パーツをご注文の場
合は該当するモデルのパー
ツリストを参考にしながら、注文型番 (8ヶタ) をご
記入ください。



❶ 黒の太めのボールペンまたはサインペンではっきりとご記入ください。

<記入例>

2018 イーザーアップ ☑テント 及び ☑パーツ発注書
(※夢欄 取説 HP) (この用紙をコピーしてご使用ください。A~D全てご記入願います。)

(A) ご発注元

会社名	(株) 来夢	様	ご発注日	2017 年 2 月 22 日
ご担当	佐藤	様	ご住所 1	〒513-0825 三重県鈴鹿市住吉町5769-9
T E L	059-378-6648		ご住所 2	
F A X	059-378-6436		ご住所 3	

(B) お届け先 ※お届け先がご発注元と異なる場合のみご記入ください。

会社名	同上	様	ご住所 1	〒 同上
ご担当	同上	様	ご住所 2	
T E L	同上		ご住所 3	

(C) お支払い方法 ※どちらかをチェックしてください。

代金引換
代金引換の場合、別途手数料がかかります。

銀行振込
銀行振込の場合、ご入金確認後の出荷となります。振込手数料はお客様負担になります。

(D) 商品型番・注文型番 ※単価は消費税別で表示しております。別途消費税が加算されますので、あらかじめご了承ください。

商品型番	DXA30	注文型番	単価 (税別)	注文数	合計 (税別)
1	DXA30-BL		149,000	1	149,000
2	A1-A001		700	4	2,800
3					
4					
5					
6					
小 計					151,800 円

(販売店記入欄) 【備考】

送 料	円
代引手数料	円
合 計	円
消 費 税	円
総 計	円

ご発注後、送料を含めた
総額をご連絡いたします



商品型番がわからない時は…?

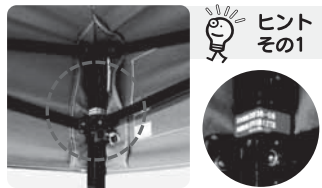

①天幕の裏側、コーナーポスト上部の
ステッカーをご覧ください

パーツの名称がわからない時は…?



①パーツをそのままコピー
②FAXで送る



①携帯電話で写す
②メールで送る

raimu@ezup.co.jp

※メールアドレスは総輸入元
(株) 来夢に送信されます。

2018 イーザーアップ ☐テント 及び ☐パーツ発注書

(来夢欄 取説 HP)

(この用紙をコピーしてご使用ください。A~D全てご記入願います。)



(A) ご発注元

会社名	様	ご発注日	年 月 日
ご担当	様	ご住所 1	〒
T E L		ご住所 2	
F A X		ご住所 3	

(B) お届け先 ※お届け先がご発注元と異なる場合のみご記入ください。

会社名	様	ご住所 1	〒
ご担当	様	ご住所 2	
T E L		ご住所 3	

(C) お支払い方法 ※どちらかをチェックしてください。

代金引換
代金引換の場合、別途手数料がかかります。

銀行振込
銀行振込の場合、ご入金確認後の出荷となります。振込手数料はお客様負担になります。

(D) 商品型番・注文型番 ※単価は消費税別で表示しております。別途消費税が加算されますので、あらかじめご了承ください。

商品型番	注文型番	単価 (税別)	注文数	合計 (税別)
1				
2				
3				
4				
5				
6				
小 計				円

(販売店記入欄)

送 料	円
代引手数料	円
合 計	円
消 費 税	円
総 計	円

【備考】

DX25/DXA25

パーツ発注は、下記の表より
該当する形式のパーツ番号をお知らせください。

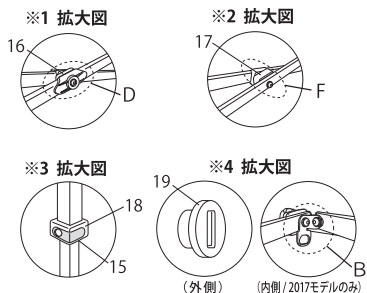

※ご発注の際はカタログP36の発注書をご利用ください。
※A~Gのボルトセットは、図示部の組み立てに必要なボルト、ナットおよびワッシャーがセットになっています。

セット内容 (2017モデル)	
A	ボルト27mm・ナット
B	ボルト48mm・天幕固定ナット・トラスワッシャー7mm×2・L型金具(引掛穴無)・丸ワッシャー×3
C	ボルト48mm・ナット・トラスワッシャー7mm×2・L型金具(引掛穴無)・丸ワッシャー×3
D	ボルト42mm・ナット・トラスワッシャー7mm×2・トラスカバー
E	ボルト27mm・ナット・丸ワッシャー×3
F	ボルト61mm・ナット・トラスワッシャー17mm×2・丸ワッシャー×2
G	ボルト27mm・ナット

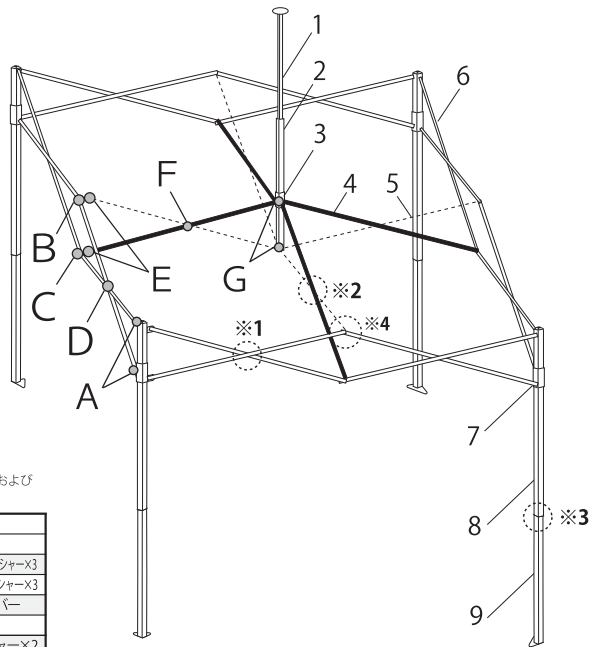

DX25

DXA25

No.	フレーム 素材 モデル名 パーツ名	スチール		アルミ	
		2017モデル	2007モデル	2017モデル	2007モデル
1	ピークポール上部720mmキャップ付	A1-A0584□□	A1-A0147	A1-A0590	A1-A0180
2	ピークポール下部770mm	A1-A0585□□	A1-A0149	A1-A0591	A1-A0182
3	ポールスライダ	A1-A0547□□	A1-A0151	A1-A0567	A1-A0184
4	トラス中A1220mm	A1-A0586□□	A1-A0153	A1-A0592	A1-A0186
5	トラス中B1175mm	A1-A0587□□	A1-A0154	A1-A0593	A1-A0187
6	トラス大1230mm	A1-A0588□□	A1-A0155	A1-A0594	A1-A0188
7	スライダ	A1-A0552	A1-A0156	A1-A0552	A1-A0189
8	コーナーポスト上部	A1-A0589□□※3	A1-A0158	A1-A0595※3	A1-A0191
9	コーナーポスト下部	A1-A0161	A1-A0161	A1-A0194	A1-A0194
10	完成フレーム スタンダード色(ホワイト)	DXF25-17	DXF25-07	DXAF25-17	DXAF25-07
	完成フレーム オプション色	DXF25-17□□	DXF25-07	DXAF25-17□□	DXAF25-07
11	天幕500D スタンダード色	DXT25-17□□※1	DXT25-17□□※1	DXT25-17□□※1	DXT25-17□□※1
12	天幕500D オプション色	DXT25-17□□※2	DXT25-17□□※2	DXT25-17□□※2	DXT25-17□□※2
13	収納カバー	BAG-160	BAG-120	BAG-200	BAG-200
14	キャリーバック				
15	インナーカバー		A1-A0167		A1-A0200
16	トラスワッシャー 7mm	A1-A0557	A1-A0168	A1-A0557	A1-A0201
17	トラスワッシャー 17mm	A1-A0558	A1-A0169	A1-A0558	A1-A0202
18	L型ロック	A1-A0171	A1-A0171	A1-A0203	A1-A0203
19	天幕固定ナット	A1-A0172	A1-A0172	A1-A0172	A1-A0172
A	ボルトセットA	A1-A0179	A1-A0173	A1-A0210	A1-A0204
B	ボルトセットB(天幕固定ナット付属)	A1-A0559	A1-A0174	A1-A0620	A1-A0205
C	ボルトセットC(L型金具付属)	A1-A0560	A1-A0175	A1-A0621	A1-A0206
D	ボルトセットD	A1-A0561	A1-A0176	A1-A0561	A1-A0207
E	ボルトセットE	A1-A0562	A1-A0177	A1-A0562	A1-A0208
F	ボルトセットF	A1-A0563	A1-A0178	A1-A0563	A1-A0209
G	ボルトセットG	A1-A0179	A1-A0179	A1-A0210	A1-A0210

※1 スタンダードカラー・青=BL・緑=GR・白=WH ●天幕発注の際は色コードを付加してください。例) 青 DXT25-BL
※2 オプションカラー・イエロー=YL・レッド=RD・パープル=PP・オレンジ=OR・グレー=GY・ピンク=PK・ベージュ=Bj・ブラック=BK・アイボリー=IV・ブラウン=BR・ワインレッド=WR
※3 取り外しが困難な為セットでの販売。

※送料別途となります。※表は1個(本)の販売価格になります。 ※記載外のモデルにつきましては、正規代理店にお問い合わせいただくかイージーアップホームページをご覧ください。

DX30/DXA30

パーツ発注は、下記の表より
該当する形式のパーツ番号をお知らせください。

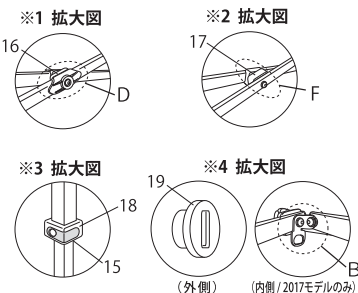

※ご発注の際はカタログP36の発注書をご利用ください。
※A~Gのボルトセットは、図示部の組み立てに必要なボルト、ナットおよびワッシャーがセットになっています。

セット内容 (2017モデル)	
A	ボルト27mm・ナット
B	ボルト48mm・天幕固定ナット・トラスワッシャー7mm×2・L型金具(引掛穴無)・丸ワッシャー×3
C	ボルト48mm・ナット・トラスワッシャー7mm×2・L型金具(引掛穴無)・丸ワッシャー×3
D	ボルト42mm・ナット・トラスワッシャー7mm×2・トラスカバー
E	ボルト27mm・ナット・丸ワッシャー×3
F	ボルト61mm・ナット・トラスワッシャー17mm×2・丸ワッシャー×2
G	ボルト27mm・ナット

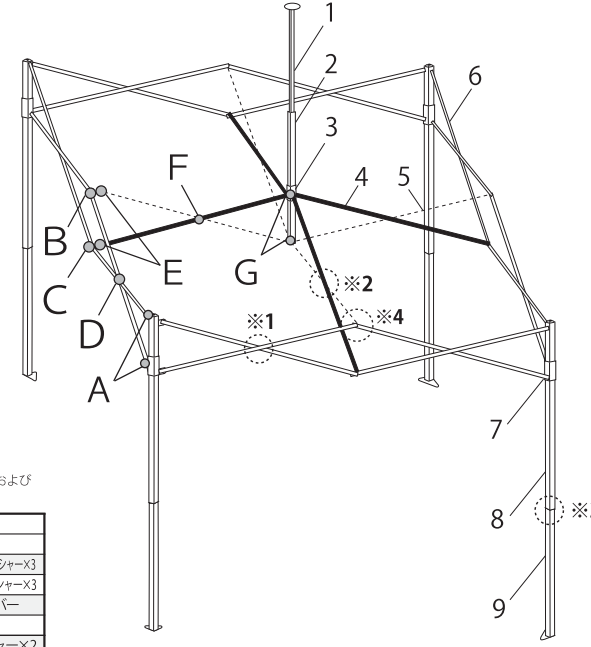

DX30

DXA30

No.	フレーム 素材 モデル名 パーツ名	スチール		アルミ	
		2017モデル	2007モデル	2017モデル	2007モデル
1	ピークポール上部960mmキャップ付	A1-A0545□□	A1-A0211	A1-A0565	A1-A0223
2	ピークポール下部770mm	A1-A0546□□	A1-A0149	A1-A0566	A1-A0182
3	ポールスライダ	A1-A0547□□	A1-A0151	A1-A0567	A1-A0184
4	トラス中A 1490mm	A1-A0549□□	A1-A0213	A1-A0569	A1-A0225
5	トラス中B 1440mm	A1-A0550□□	A1-A0214	A1-A0570	A1-A0226
6	トラス大 1500mm	A1-A0551□□	A1-A0215	A1-A0571	A1-A0227
7	スライダ	A1-A0552	A1-A0156	A1-A0552	A1-A0189
8	コーナーポスト上部	A1-A0553□□※3	A1-A0216	A1-A0572※3	A1-A0228
9	コーナーポスト下部	A1-A0161	A1-A0161	A1-A0194	A1-A0194
10	完成フレーム スタンダード色(ホワイト)	DXF30-17	DXF30-07	DXAF30-17	DXAF30-07
	完成フレーム オプション色	DXF30-17□□	DXF30-07	DXAF30-17□□	DXAF30-07
11	天幕500D スタンダード色	DXT30-17□□※1	DXT30-17□□※1	DXT30-17□□※1	DXT30-17□□※1
12	天幕500D オプション色	DXT30-17□□※2	DXT30-17□□※2	DXT30-17□□※2	DXT30-17□□※2
13	収納カバー	BAG-170	BAG-130	BAG-210	BAG-210
14	キャリーバック				
15	インナーカバー		A1-A0167		A1-A0200
16	トラスワッシャー 7mm	A1-A0557	A1-A0168	A1-A0557	A1-A0201
17	トラスワッシャー 17mm	A1-A0558	A1-A0169	A1-A0558	A1-A0202
18	L型ロック	A1-A0171	A1-A0171	A1-A0203	A1-A0203
19	天幕固定ナット	A1-A0172	A1-A0172	A1-A0172	A1-A0172
A	ボルトセットA	A1-A0179	A1-A0173	A1-A0210	A1-A0204
B	ボルトセットB(天幕固定ナット付属)	A1-A0559	A1-A0174	A1-A0620	A1-A0205
C	ボルトセットC(L型金具付属)	A1-A0560	A1-A0175	A1-A0621	A1-A0206
D	ボルトセットD	A1-A0561	A1-A0176	A1-A0561	A1-A0207
E	ボルトセットE	A1-A0562	A1-A0177	A1-A0562	A1-A0208
F	ボルトセットF	A1-A0563	A1-A0178	A1-A0563	A1-A0209
G	ボルトセットG	A1-A0179	A1-A0179	A1-A0210	A1-A0210

※1 スタンダードカラー・青=BL・緑=GR・赤=RD・白=WH ●天幕発注の際は色コードを付加してください。例) 青 DXT30-BL
※2 オプションカラー・パープル=PP・オレンジ=OR・グレー=GY・ピンク=PK・ベージュ=Bj・ブラック=BK・アイボリー=IV・ブラウン=BR・ワインレッド=WR・黄=YL
※3 取り外しが困難な為セットでの販売。

※送料別途となります。※表は1個(本)の販売価格になります。 ※記載外のモデルにつきましては、正規代理店にお問い合わせいただくかイージーアップホームページをご覧ください。

DX45/DXA45

パーツ発注は、下記の表より

該当する形式のパーツ番号をお知らせください。

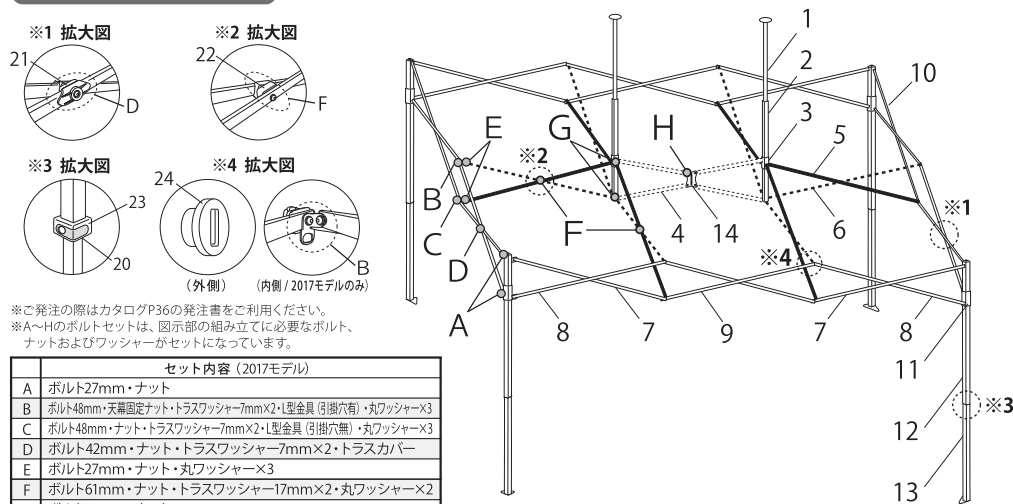

※ご発注の際はカタログP36の発注書をご利用ください。
※A~Hのボルトセットは、図示部の組み立てに必要なボルト、ナットおよびワッシャーがセットになっています。

セット内容 (2017モデル)	
A	ボルト27mm・ナット
B	ボルト48mm・天幕固定ナット・トラスワッシャー7mm×2・L型金具(吊掛穴有)・丸ワッシャー×3
C	ボルト48mm・ナット・トラスワッシャー7mm×2・L型金具(吊掛穴無)・丸ワッシャー×3
D	ボルト42mm・ナット・トラスワッシャー7mm×2・トラスカバー
E	ボルト27mm・ナット・丸ワッシャー×3
F	ボルト61mm・ナット・トラスワッシャー17mm×2・丸ワッシャー×2
G	ボルト27mm・ナット
H	ボルト61mm・ナット

No.	フレーム 素材 モデル名 パーツ名	DX45 スチール		DXA45 アルミ	
		2017モデル	2007モデル	2017モデル	2007モデル
1	ピークポール上部960mmキャップ付 (17)	A1-A0545□□	A1-A0211	A1-A0565	A1-A0223
2	ピークポール下部770mm (17)	A1-A0546□□	A1-A0149	A1-A0566	A1-A0182
3	ポールスライダ (17)	A1-A0547□□	A1-A0151	A1-A0567	A1-A0184
4	トラス小	A1-A0574□□	A1-A0233	A1-A0579	A1-A0245
5	トラス中A1490mm	A1-A0549□□	A1-A0213	A1-A0569	A1-A0225
6	トラス中B1440mm	A1-A0550□□	A1-A0214	A1-A0570	A1-A0226
7	トラス大A1510mm	A1-A0575□□	A1-A0234	A1-A0580	A1-A0246
8	トラス大B1495mm	A1-A0576□□	A1-A0235	A1-A0581	A1-A0247
9	トラス大C1510mm	A1-A0577□□	A1-A0236	A1-A0582	A1-A0248
10	トラス大D1500mm	A1-A0551□□	A1-A0215	A1-A0571	A1-A0227
11	スライダ (17)	A1-A0552	A1-A0156	A1-A0552	A1-A0189
12	コーナーポスト上部 (17)	A1-A0553□□*3	A1-A0216	A1-A0572*3	A1-A0228
13	コーナーポスト下部 (17)	A1-A0167	A1-A0161	A1-A0194	A1-A0194
14	トラス小連結プレート	A1-A0578	A1-A0237	A1-A0583	A1-A0250
15	完成フレーム スタンダード色 (ホワイト)	DXF45-17	DXF45-07	DXAF45-17	DXAF45-07
16	完成フレーム オプション色	DXF45-17□□			
16	天幕500D スタンダード色	DXT45-17□□*1		DXT45-17□□*1	
17	天幕500D オプション色	DXT45-17□□*2		DXT45-17□□*2	
18	収納カバー	BAG-180	BAG-140		
19	キャリーバッグ			BAG-210	
20	インナーカバー		A1-A0167		
21	トラスワッシャー 7mm	A1-A0557	A1-A0168	A1-A0557	A1-A0201
22	トラスワッシャー 17mm	A1-A0558	A1-A0169	A1-A0558	A1-A0202
23	L型ロック		A1-A0171		A1-A0203
24	天幕固定ナット		A1-A0172		A1-A0172
A	ボルトセットA	A1-A0179	A1-A0173	A1-A0210	A1-A0204
B	ボルトセットB(天幕固定ナット付属)	A1-A0559	A1-A0174	A1-A0620	A1-A0205
C	ボルトセットC(L型金具付属)	A1-A0560	A1-A0175	A1-A0621	A1-A0206
D	ボルトセットD	A1-A0561	A1-A0176	A1-A0561	A1-A0207
E	ボルトセットE	A1-A0562	A1-A0177	A1-A0562	A1-A0208
F	ボルトセットF	A1-A0563	A1-A0178	A1-A0563	A1-A0209
G	ボルトセットG		A1-A0179		A1-A0210
H	ボルトセットH		A1-A0243		A1-A0252

*1 スタンダードカラー・青=BL・緑=GR・赤=RD・白=WH ●天幕発注の際は色コードを付加してください。例) 青 DXT45-BL
*2 オプションカラー・パープル=PP・オレンジ=OR・グレー=GY・ピンク=PK・ベージュ=BJ・ブラック=BK・アイボリー=IV・ブラウン=BR・ワインレッド=WR・黄=YL
*3 取り外しが困難な為セットでの販売。

※送料別途となります。※表は1個(本)の販売価格になります。 ※記載外のモデルにつきましては、正規代理店にお問い合わせいただくかイージーアップホームページをご覧ください。

DX60/DXA60

パーツ発注は、下記の表より

該当する形式のパーツ番号をお知らせください。

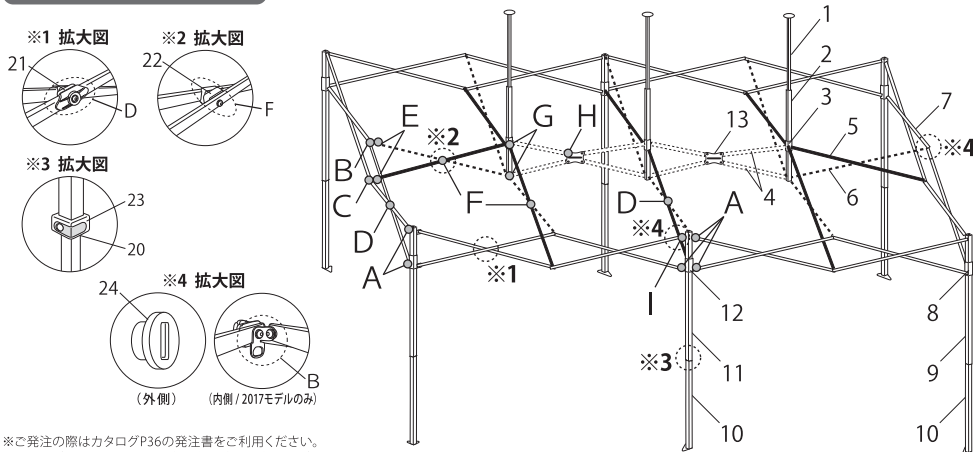

※ご発注の際はカタログP36の発注書をご利用ください。
※A~Iのボルトセットは、図示部の組み立てに必要なボルト、ナットおよびワッシャーがセットになっています。

No.	フレーム 素材 モデル名 パーツ名	DX60 スチール		DXA60 アルミ	
		2017モデル	2007モデル	2017モデル	2007モデル
1	ピークポール上部960mmキャップ付	A1-A0545□□	A1-A0211	A1-A0565	A1-A0223
2	ピークポール下部770mm	A1-A0546□□	A1-A0149	A1-A0566	A1-A0182
3	ポールスライダ	A1-A0547□□	A1-A0151	A1-A0567	A1-A0184
4	トラス小	A1-A0548□□	A1-A0254	A1-A0568	A1-A0268
5	トラス中A1490mm	A1-A0549□□	A1-A0213	A1-A0569	A1-A0225
6	トラス中B1440mm	A1-A0550□□	A1-A0214	A1-A0570	A1-A0226
7	トラス大A1500mm	A1-A0551□□	A1-A0215	A1-A0571	A1-A0227
8	スライダ	A1-A0552	A1-A0156	A1-A0552	A1-A0189
9	コーナーポスト上部	A1-A0553□□*3	A1-A0216	A1-A0572*3	A1-A0228
10	コーナーポスト下部 ※中央ポスト分と兼用	A1-A0161	A1-A0161	A1-A0194	A1-A0194
11	中央ポスト上部	A1-A0554□□*3	A1-A0255	A1-A0573*3	A1-A0269
11.1	中央ポスト下部 ※コーナーポスト分と兼用	A1-A0161	A1-A0161	A1-A0194	A1-A0194
12	中央スライダ	A1-A0555	A1-A0258	A1-A0555	A1-A0272
13	トラス小用連結プレート	A1-A0556	A1-A0260	A1-A0556	A1-A0274
14	完成フレームA (4本脚) スタンダード色 (ホワイト)	DXF60-17A	DXF60-07A	DXAF60-17A	DXAF60-07A
14	完成フレームB (2本脚) スタンダード色 (ホワイト)	DXF60-17B	DXF60-07B	DXAF60-17B	DXAF60-07B
15	完成フレームA (4本脚) オプション色	DXF60-17A□□			
15	完成フレームB (2本脚) オプション色	DXF60-17B□□			
16	天幕500D スタンダード色	DXT60-17□□*1		DXT60-17□□*1	
17	天幕500D オプション色	DXT60-17□□*2		DXT60-17□□*2	
18	収納カバー	BAG-190	BAG-150		
19	キャリーバッグ			BAG-220	
20	インナーカバー		A1-A0167		
21	トラスワッシャー 7mm	A1-A0557	A1-A0168	A1-A0557	A1-A0201
22	トラスワッシャー 17mm	A1-A0558	A1-A0169	A1-A0558	A1-A0202
23	L型ロック		A1-A0171		A1-A0203
24	天幕固定ナット		A1-A0172		A1-A0172
A	ボルトセットA	A1-A0179	A1-A0173	A1-A0210	A1-A0204
B	ボルトセットB(天幕固定ナット付属)	A1-A0559	A1-A0174	A1-A0620	A1-A0205
C	ボルトセットC(L型金具付属)	A1-A0560	A1-A0175	A1-A0621	A1-A0206
D	ボルトセットD	A1-A0561	A1-A0176	A1-A0561	A1-A0207
E	ボルトセットE	A1-A0562	A1-A0177	A1-A0562	A1-A0208
F	ボルトセットF	A1-A0563	A1-A0178	A1-A0563	A1-A0209
G	ボルトセットG		A1-A0179		A1-A0210
H	ボルトセットH		A1-A0243		A1-A0252
I	ボルトセットI(天幕固定ナット付属)	A1-A0564	A1-A0267		A1-A0279

*1 スタンダードカラー・青=BL・緑=GR・赤=RD・白=WH ●天幕発注の際は色コードを付加してください。例) 青 DXT60-BL
*2 オプションカラー・パープル=PP・オレンジ=OR・グレー=GY・ピンク=PK・ベージュ=BJ・ブラック=BK・アイボリー=IV・ブラウン=BR・ワインレッド=WR・黄=YL
*3 取り外しが困難な為セットでの販売。

※送料別途となります。※表は1個(本)の販売価格になります。 ※記載外のモデルにつきましては、正規代理店にお問い合わせいただくかイージーアップホームページをご覧ください。



イーザーアップ・テントは、簡単に設置・収納できるよう軽量設計されており、風の影響を受けやすい商品です。安全確保のため、必ず風対策をしてご使用ください。

手軽に風対策ができると好評のかんたんウエイトに改良バージョンが登場！従来は一脚につき1ヶ(10kg)のみの仕様でしたが、ベルト位置をずらすことにより、一脚に2ヶ(20kg)の取付けも可能となりました。E-Z UP全モデルはもちろん他メーカーのワンタッチテントや、パイプ式屋型テントにもご利用いただけます。

10kg仕様 装着例



10kg仕様 装着例

20kg仕様 装着例

Check Point 重しには、水を使用。

かんたんウエイトは、入手が容易な水を重しとして使用しますので、お手軽に風対策ができます。

かんたんウエイトは水専用で、砂は使えません。

Check Point 支柱に固定するだけ。

かんたんウエイトは、水を入れ、テントの支柱にそれぞれベルトで固定するだけで簡単に設置することができます。



注) シエラシリーズやDRJ33-Nのように、支柱に傾きのある場合は、ウエイトを支柱の内側にセットしてください。

10kg仕様「ベーシックセット」



かんたんウエイト10kg仕様 製品詳細

	支柱4本モデル	支柱6本モデル
注文型番	WB10-4W2	WB10-6W2
価格	¥ 8,500 (税別)	¥ 12,750 (税別)
満水時重量	約10kg×4	約10kg×6
材質	ポリエチレン シルバー	ポリエチレン シルバー
セット内容	ウエイトバッグ×4 水袋×4 蝶ねじ×4	ウエイトバッグ×6 水袋×6 蝶ねじ×6

※水を入れて使用してください(水はお客様でご用意します。水の注入にはホースが必要です)。
 ※満杯時の水袋は、必ず立てた状態でご利用、保管してください。
 ※寒冷地では凍結により水袋に穴が開く場合がありますのでご利用できません。
 ※積み重ねをしたり、乱暴に扱ったりすると、水袋が破れて水漏れする可能性があります。
 ※理由を問わず、水漏れが原因で器物に損害を被った場合、保証はできません。
 ※満杯時の水袋の運搬は、ウエイトバッグに挿入し、水袋の取っ手を持って行ってください。

かんたんウエイト10kg仕様 設置手順



① 水袋を、ウエイトバッグの奥まで挿入します。



② ホースを深めに挿入し、水袋上部に若干空気が残る程度に水を入れてください。
 ※10リットルで約10kgになります。



③ ウエイトバッグ上部のハトメと水袋の取っ手にロープを通します。



④ ロープを水袋の取っ手に通したまま、ハトメ同士を縛ります。



注) 水袋を一緒に縛らないでください。



⑤ 水が入ったウエイトバッグはこの状態で運搬してください。



⑥ テント支柱に沿ってウエイトバッグを置き、ベルトでしっかりと支柱に固定します。



⑦ 下部のベルトも同様に固定して完成です。

10kg仕様 装着例

かんたんウエイト20kg仕様 設置手順

かんたんウエイトベーシックセットは、ベルト位置をずらした2タイプのバッグがセットになっています。



① 20kgでご使用の場合は、あらかじめベルト位置をご確認ください。

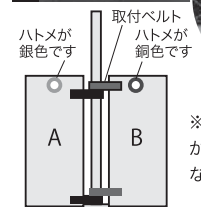

ハトメが銀色です / 取付ベルトハトメが銅色です / ハトメが銅色です / ベルト取り付け位置の差

※ハトメの色(銀色/銅色)でベルト位置が違いますので、同じ色を同じ支柱に使わないようご注意ください。



② ベルト位置をずらす事により、一本の支柱に2個装着することが可能になりました。

20kg仕様 装着例

水を抜く手順



● 水を注入する際に使用したホースなどを口に入れて、水が自然に排出するのを待ちください。
 ※鋭利な物は使用しないでください

※バッグ内に入った雨水は下部ドレン穴から出ます。

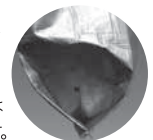

After Support

イージーアップ・テントは、しっかりメンテナンスして安全にご使用いただくことにより、長くお使いいただける商品です。パーツを注文してご自身で交換することも可能です。また、有償修理も承ります。

アフターサービスと修理について

スペアパーツの供給は万全すべてのモデルで、スペアパーツの供給体制が整っています。パーツリストを参照のうえ、パーツを注文してご自身で交換することも可能です。もちろん商品を送付いただいた際の修理も承ります。



※一部廃盤のモデルは、在庫がない場合があります。

修理の一例

イージーアップの各パーツは、ボルトおよびナットで結合されていますので、破損したパーツをご自身で交換することも可能です。

例えば、トラスの交換は、天幕を取り外してフレームを半開きにした状態で行ないます。交換するトラスが固定されている3ヶ所のボルトおよびナットを、付属の工具で取り外し、スペアパーツと交換します。ご不明な点は、正規販売店、またはイージーアップホームページへお問い合わせください。



最も多い修理依頼は、フレームなどの破損。フレーム開閉時に、ロック解除を忘れたり無理な力をかけたりすると、フレームの変形や破損の原因となります。フレーム開閉は、必ず決められた箇所(ステッカーの位置)を握ってゆっくりと行なってください。また、風対策をしていないと強風で飛ばされ、大きな破損になる場合が多いので ページを参考に、必ず風対策をしてご使用ください。



かんたんウエイト
20kg仕様 装着例

メンテナンスのご注意

撤収時にやっておきたいこと

設営時も撤収時も手軽なイージーアップですが、汚れ、湿気、傷や小穴などはできるだけ早く対処しておきたいものです。次回使用時にあわてなくていいように、チェックしてから収納しましょう。



チェックのポイント

- フレームの濡れ、汚れ (特にスライド部にご注意ください)
- 天幕の傷、穴の有無
- 天幕の濡れ、汚れ
- フレームのボルトの緩み

天幕・横幕などの補修

小傷や小穴でも、修理せずそのままにしておくと次第に広がってしまい、直しくくなります。特に天幕生地には、設置時に強い張力がかかりますので、初期段階ですっきりと補修することをお勧めします。天幕・横幕の補修は、正規販売店にご依頼・ご相談ください。

汚れたまま、濡れたままの収納は厳禁

土や砂、雨水など、天幕の汚れは水拭きできれいに落とし、天日でしっかり乾燥させましょう。またフレームの汚れは空拭きし、シリコンスプレーを吹き付けましょう。天幕が濡れていた、湿気を帯びたまま収納すると、カビが生えることがあり、フレームの錆につながります。

○印の部分にシリコンスプレーを吹き付けると、スライドしやすくなり、フレームの開閉がスムーズになります。



シリコンスプレー
SS-L(大) ¥1,000+税
SS-S(小) ¥800+税
DX/DXAは付属。



イージーアップ・テント ホームページ
<http://www.ezup.co.jp>

並行輸入品の修理について
並行輸入品の修理もご相談ください。ただし日本向けモデルと仕様異なる場合があります。修理できない場合もございますことをご了承ください。

動画説明のご案内

QRコードを読み取ることで主要モデルの使用法をご覧になることができます。



● プロモーションビデオ



● SW30-16 / SW35-16



● DRJ33



● DR30



● DR36



● DX25 / DXA25



● DX30 / DXA30



● DX45 / DXA45



● DX60 / DXA60



● かんたんウエイト



● テント、横幕
ハーフ横幕、フラッグ



● ハーフ横幕



● スカイバナー



● スタンドバナー



● フラッグ「ブレード」
「ティアドロップ」



● コーナーフラッグ



● SPテント「ビュー」

有償修理のご案内 イージーアップ・テントは、修理をして長くお使いいただける商品です。

お客様がより安全にイージーアップ・テントをご使用いただけるよう、有償修理サービスをお受けいたします。天幕の破れ、フレームの破損など正常にテントが動作しない場合には、速やかに最寄りの正規販売店にご相談ください。詳しくは、正規販売店またはイージーアップ・テント ホームページへお問い合わせください。

※モデルによっては修理をお受けできない場合もございますので、ご了承ください。



お問合せ先

● お問合せは、ご購入店、又は下記連絡先へご一報願います。

イージーアップ・テント日本総輸入元 **株式会社 来夢**

〒513-0825 三重県鈴鹿市住吉町5769-9 TEL 059-378-6648 FAX 059-378-6436

<http://www.ezup.co.jp> raimu@ezup.co.jp

EZ_TS_DX_180618

2018年度

「イージーアップ」 デラックス・テント 取扱説明書

Vol.14 発行/2018年6月



ご購入日 年 月 日

(ご記入の上、保管して下さい。)

対象モデル

スチール製フレーム	アルミ製フレーム
①DX25-17 2.5m × 2.5m	⑤DXA25-17 2.5m × 2.5m
②DX30-17 3.0m × 3.0m	⑥DXA30-17 3.0m × 3.0m
③DX45-17 3.0m × 4.5m	⑦DXA45-17 3.0m × 4.5m
④DX60-17 3.0m × 6.0m	⑧DXA60-17 3.0m × 6.0m

ご使用前に必ず本文をお読み下さい