

防雨タイプ

薄型LEDセンサーライト

5W SLT-5LA
10W SLT-10LA
30W SLT-30LA

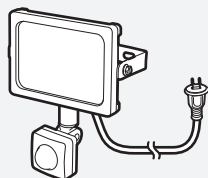

5W
SLT-5LA

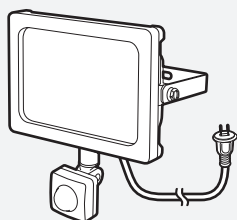

10W
SLT-10LA

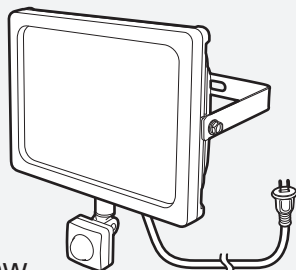

30W
SLT-30LA

取扱説明書

ご使用前に本紙最終ページ「保証書」を必ずお読みになり、内容をご確認・ご了承ください。

また、取扱説明書の内容を十分理解したうえで使用し、お手元に大切に保管してください。

目次



| | |
|-------------------|-----------|
| お使いになる前に | 1 |
| 安全にお使いいただくために | |
| 本製品を安全にお使いいただくために | |
| センサーについて | 4 |
| センサーのしくみ | |
| センサー誤作動の要因 | |
| 本製品について | 7 |
| 用途 | |
| 各部の名称・セット内容 | |
| 仕様 | |
| 使用前の準備 | 9 |
| 各部の調整 | |
| テスト点灯 | |
| 使い方 | 12 |
| 使用方法 | |
| 設置について | |
| お手入れ | 18 |
| 保守・点検 | |
| 清掃 | |
| 保管 | |
| 故障かな?と思ったら | 19 |
| お買上げの後に | 22 |
| LEDランプが点灯しない場合 | |
| 保証書 | |

※この取扱説明書は、使用方法などの説明にSLT-10LAのイラストを掲載しています。機種によって形状が異なる箇所がありますので、あらかじめご了承ください。

お使いになる前に

安全にお使いいただくために

- 必ず取扱説明書をよくお読みになり、正しくお使いください。取扱いに不慣れな人や正しい操作のできない人はお使いにならないでください。
- 本製品を正しく安全にお使いいただき、ご自身や周囲に危険がおよぶ可能性を防止するために、下記のように『警告』・『注意』・『注』の3種に区分しています。いずれも安全に関する重要な内容ですので、必ず守ってお使いください。また、本製品は家庭用として開発されています。家庭用としてお使いください。
- 『注意』に記載した事項でも状況によっては重大な結果に結びつく可能性があります。

| | |
|---|-----------------------------|
|  警告 | 人が死亡又は重傷を負う可能性が想定される内容 |
|  注意 | 人が傷害を負う可能性及び物的損害の発生が想定される内容 |
|  注 | 本製品や付属品の取扱い等に関する重要な注意事項 |

本製品を安全にお使いいただくために

※本項目は共通項目ですので、製品により内容が一致しない場合があります。

警告

1. 使用電源は必ず本製品に表示されている電圧（家庭用AC100V）で使用してください。
 - 200V用電源に接続して使用しないでください。（火災・事故の原因）
 - 発電機やインバータ電源・DC電源・仮設電源での使用はしないでください。（火災・故障の原因）
2. 使用場所の周囲状況も考慮してください。
 - ガンリン・シンナー・塗料・接着剤等引火性の液体や可燃性の物、ガスのある場所では使用しないでください。（爆発・火災の原因）
 - 人が容易に触れる高さ（2.0m以下）に設置しないでください。
 - 衝撃や振動の多い場所や、海岸隣接地帯に設置しないでください。
 - 設置作業前に設置する場所に埋設物（電線管・水道管・ガス管等）がないことを確認してください。（事故の原因）
3. 火災・やけどに注意してください。
 - 点灯中のランプは非常に高温となります。布や紙等で覆ったり、可燃物が近くにあると火災の原因となります。周囲の状況を十分に考慮して設置してください。
 - 点灯中・消灯直後は非常に高温となっていますので、冷えるまで直接手肌に触れないようにしてください。
 - 設置するときは、ランプ前面に2m以上、ランプの周辺には10cm以上の空間を設けてください。
 - 本製品は本体設置面を垂直な場所に設置してください。天井・床等に直接取り付けたり逆さまに設置した場合、火災や故障の原因となります。

4. 感電に注意してください。

- 濡れた手での取扱いや電源プラグの抜き差しはしないでください。
- お手入れのときは、必ず電源プラグをコンセントから抜いてください。
- 本製品は防雨型です。防水型ではありません。大量の水がかかる場所や湿気の多い場所、浸水するおそれのある場所には設置しないでください。
- 本製品の本体面を垂直な場所に設置してください。

5. コードなどの取扱いに注意してください。

- 使用する前に、必ず電源コード・電源プラグを点検してください。無理に引っ張ったり挟んだりしないでください。また、コードを高熱の物、油や角のところがった場所に近づけないでください。(火災・感電・故障の原因)
- コンセントから電源プラグを抜き差しするときは、必ず電源プラグを持って抜き差ししてください。(コード破損の原因)
- 作業者以外は本製品やコードに触れさせないでください。
- 感電防止のため、漏電遮断器の設置をお勧めします。

6. 屋外のコンセントを使用する場合、電源プラグは必ず防雨型コンセントへ差し込んでください。

- 屋外のコンセントを使用し、延長コードが必要な場合は、必ず市販されている防雨型延長コードを使用してください。

7. 損傷した部品がないか確認してください。

- 製品開封後は梱包内容を確認し、輸送による破損・ゆりみ・ひび割れ等本製品や付属品に異常がないことを確認してください。
- 設置前に必ずテスト点灯を行い、本製品の破損・ゆがみ・異常がないことを確認してください。
- 本製品を誤って落としたりぶつけたりしたときは、破損や亀裂がないことを確認してください。

8. 正しい付属品やアタッチメントを使用してください。

- この取扱説明書に記載されている付属品やアタッチメント以外の物は使用しないでください。また、取扱説明書に従って正しく取り付けてください。(部品脱落や故障によるけがの原因)

9. 調整や点検に用いた工具は必ず取り外してください。

- 電源プラグをコンセントに差し込む前に、調整・取付けに用いた工具が取り外されていることを確認してください。

10. 使用しないときはきちんと保管してください。

- 使用しないときは、直射日光のあたらない・風通しの良い・乾燥した場所で、お子様の手の届かない安全な場所や、鍵のかかるところにきちんと保管してください。

11. 分解・改造をしないでください。

- 本製品にはいかなる改造も加えないでください。

12. ご自分で修理しないでください。

- 故障・異常時は直ちにスイッチを切り、電源プラグをコンセントから抜いて本製品の使用を中止し、お買上げの販売店にお申しつけください。又は(株)高儀「お客様相談窓口」(ホームページ含む)に相談してください。
- 修理の知識や技術のない方が修理すると事故やけがの原因となります。

この取扱説明書は大切に保管してください。
また、本製品を貸し出す場合は、この取扱説明書も一緒に渡してください。

注意

1. 延長コードを使用する場合

- 延長コードが必要な場合は、定格電流が15A以上の物を使用してください。(最大20mまで)
- ドラム式の延長コードを使用する場合は、発熱による電圧降下や火災事故を防止するため、コードは全て引き出して使用してください。
- 延長コードは防雨型のものを使用してください。

2. 本製品は完全防水型ではありません。

- 強雨・暴風雨が直接当たる場所への設置はしないでください。
- 直接本体へ水をかけての丸洗いはしないでください。

3. 設置場所に注意してください。

- 検知させたい場所から2.5m以上の高さに設置しないでください。誤作動の原因となります。
- 電波器具の近くに設置しないでください。
- エアコンの室外機など、振動が発生したり、高温となる場所には設置しないでください。
- センサーは電灯の近く、車のヘッドライトなどの光があたりやすい場所、又は反射しやすい壁・ガラス・水面の方向に向けしないでください。

4. 点灯中のライトを長時間近くで見つめないでください。

5. 常温(5~40℃)で使用してください。

- 常温以外では点灯しない場合があります。

6. こまめにお手入れしてください。

- 本製品は定期的に点検し、損傷している場合は、お買上げの販売店に修理をお申しつけください。又は(株)高儀「お客様相談窓口」(ホームページ含む)に相談してください。
- 本製品に油やグリースが付着した場合は柔らかい布で、から拭きしてください。
- 汚れの著しい場合は、ランプが冷めた状態で薄めた中性洗剤を使用して水拭きしてください。その後、乾いた布で水分が残らないように拭き取ってください。
- ワックス・アルコール類・シンナー・ベンジン等は使用しないでください。(故障・破損の原因)

7. その他

- 火のそばや閉め切った車内・直射日光の当たる場所・高温になる場所には放置しないでください。変形・変色・劣化のおそれがあります。

注

1. 本製品は検知エリア内に侵入するもの(人・車等)に対して注意・警告を促すにすぎません。盗難や犯罪を絶対的に防ぐものではないということをご了承ください。
2. センサーは環境条件や設置条件により、思わぬ誤作動をする場合があります。センサーの特性を良く理解して、最も適した位置に設置してください。
3. 本製品はセンサー周囲との温度差のある物の動きを検知し、反応するしくみとなっています。温度差の少ない環境の場合、反応しにくくなります。また、センサーの検知特性上、センサーから離れるに従って同じ距離の移動でも検知しない場合があります。
4. 湿気の多い場所や雨中で使用した場合、ライトカバー内部がくもる場合がありますが、異常ではありません。

センサーについて

センサーのしくみ



●センサーからは何のエネルギーも放出されないため、人体には何の影響もありません。

●センサーは、物体(人など)から放出される赤外線(熱放射)を受動的にキャッチします。検知エリア内で物体(人など)が検知する方向に移動することによって、センサーが受ける赤外線の量が増減し、その変化具合に応じてライトが点灯します。

検知方法



●体温、着衣、移動速度等の影響で、検知しにくかったり、周囲の温度で検知エリアが変化することがあります。センサーの特性上、特に夏場や冬場は検知感度が低下します。

検知エリア内は、センサーレンズで分離された検知軸によってカバーされています。誤作動を防止するため2本以上の検知軸を通して初めて検知するしくみになっています。

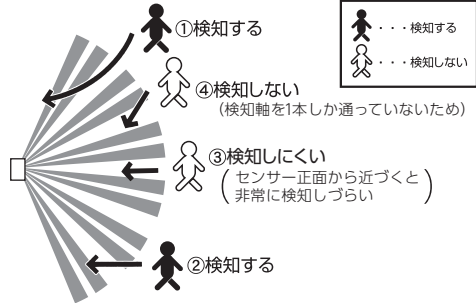

検知軸はセンサーから離れる程広がっており、センサーから離れる程大きな動きが必要となります。

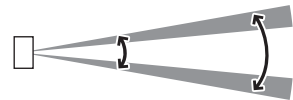

設置場所は検知対象が検知軸を横切るような方向③になる部分を選ぶと効果的です。

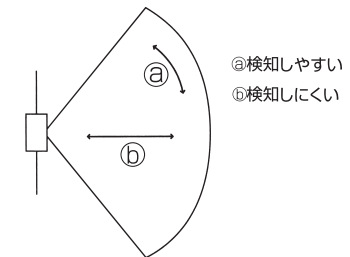

1本の検知軸上をセンサーに向かって動いた場合⑥でもその中で温度変化があった場合(上半身と下半身の体温の違いなど)検知することがあります。

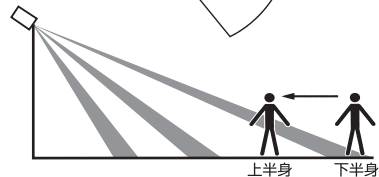

センサーについて(続き)

検知エリア

※下記の検知エリアはセンサーに対し横に動く物の性能値です。ただし、センサーに対して直進したり、横方向でも小さな動きだと検知しない場合があります。

※図は設置高さ2mのとき

〈横から見た図…検知距離〉

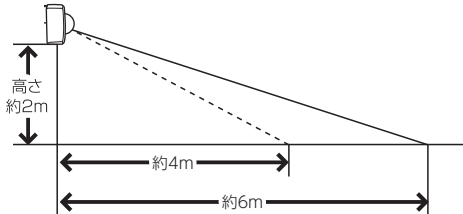

〈上から見た図…検知幅〉

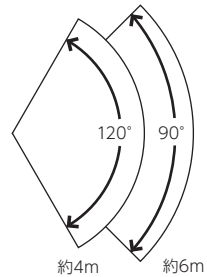

検知エリアは目安です。設置場所や設置した環境条件の変化(季節・天候等)により変わります。

センサー誤動作の要因

1.移動方向

センサーに向かって正面遠方より移動した場合、検知しません。センサーを横切ったときに検知します。しかし、センサーに近い場所では直進も横切ったときも反応します。したがって、センサー部の向きを検知対象が横切るような方向にすると効果的です。

2.環境温度による影響

- (1) 環境温度が非常に高いときや、非常に低いときは感度が高くなります。
感度が高い場合は、ほんの少しの動きでも反応し、誤作動を起こす可能性が高くなります。
- (2) 環境温度が人体の表面温度(32～35℃)に近い状態ですと、感度が鈍くなります。
設定が同じでも季節の温度変化などによって検知範囲が異なります。(夏場は感度が鈍くなります。)
- (3) 環境温度が極めて低く、衣類などを着込み、熱が発散されない場合は検知しない場合があります。

3.天候による影響

- (1) 雨水がセンサーレンズを流れている場合は、ほとんど検知しません。
また、センサーレンズ上部から水滴が落ちる場合は誤作動する場合があります。
- (2) センサーレンズが凍結している場合は検知しません。
- (3) 風が強い場合は、誤作動を起こすことがあります。特にセンサーの検知エリアに樹木などがあり、枝・葉がゆれるとセンサーが反応する場合があります。
- (4) 湿度が高いときは、感度が鈍くなる場合があります。

4.適さない設置場所

- (1) 温度変化の速い場所:空調設備の吹き出し口付近など。
- (2) 電源が干渉されやすい所:同一電源に揚水ポンプや給湯器、その他電気器具などが併設されている場合。(対策として、ブレーカーで電源を分けることをお勧めします。)
- (3) 無線電波の障害:電波塔の下や、マイクロ波中継点の近くなど、電波器具のあるところでは障害を受けます。
- (4) 不安定な所:センサー本体が風や振動で揺れてしまうと誤作動の原因となります。
- (5) 高所への取り付け:検知させたい場所から2.5m以上の高さでは、検知能力が著しく低下したり、誤作動の原因となります。
- (6) 密閉された室内:温度・湿度の高い倉庫など。

5.その他

- (1) 小動物など、小さな検知対象がすばやく検知エリア内を移動したときは検知しない場合があります。
- (2) 検知対象が検知エリア内にあるときでも、動きや移動速度が非常にゆるやかだと検知しない場合があります。
- (3) センサーは温度(熱放射)の変化を検知するためガラス越しに動きがあっても検知しません。

本製品について

用途

◆一般家庭・駐車場・倉庫等の節電照明・防犯効果に

本製品は明るい場所では検知点灯しません。また、常夜灯としては使用できません。

各部の名称・セット内容

要確認

初めて梱包を開封したときは、下記の内容について確認してください。

- 付属品が全て揃っているか
- 破損した箇所はないか

万一、不具合な点がありましたら、お買上げの販売店又は(株)高儀までご連絡ください。

本体

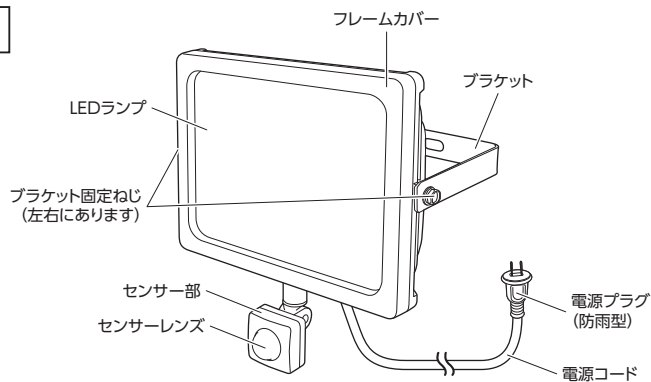

30W SLT-30LA

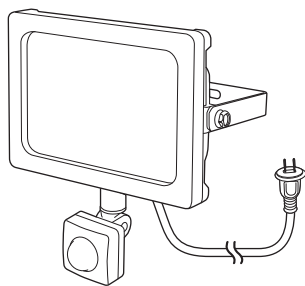

10W SLT-10LA

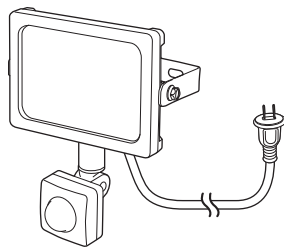

5W SLT-5LA

※この取扱説明書は、使用方法などの説明にSLT-10LAのイラストを掲載しています。機種によって形状が異なる箇所がありますので、あらかじめご了承ください。

付属品



ワッシャー×2



木ねじ×2

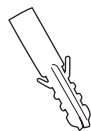

プラグ×2

仕様

| 型式 | SLT-5LA | SLT-10LA | SLT-30LA |
|----------------------|---|---------------------------------|---------------------------------|
| 定格電圧 | AC100V | | |
| 定格周波数 | 50/60Hz | | |
| 定格消費電力 | 消灯時0.1W 点灯時5W | 消灯時0.1W 点灯時10W | 消灯時0.1W 点灯時30W |
| 使用電球 | 白色LED ※交換不可 | | |
| 検知方法 | 赤外線検知方式 | | |
| 検知エリア (センサー角度水平時) | 約4m 検知幅120° 約6m 検知幅90° | | |
| 点灯時間 | 約30秒 (検知エリアに動きがなくなってからカウントされます。) | | |
| 本体サイズ | 約奥行105× 幅 130× 高さ 160(mm) | 約奥行125× 幅 180× 高さ 200(mm) | 約奥行145× 幅 235× 高さ 245(mm) |
| 質量 | 約0.4kg | 約0.65kg | 約1.05kg |
| コード長 | 約2.0m | | |
| 設置場所 | 室内・屋外 ※本製品は防雨型であり、完全防水ではありません。 強雨・暴風雨のあたらない場所に設置してください。 | | |
| 使用環境温度 | 5～40℃ | | |

※製品改良のため、仕様・外観は予告なく変更することがありますので、あらかじめご了承ください。

使用前の準備

各部の調節

ランプ部・センサー部の角度調節

⚠ 注意

- 角度を変えるときは、ゆっくりと動かしてください。無理に動かした場合破損するおそれがあります。

本製品はランプ部・センサー部の角度を調節することができます。設置状況に応じてお好みの角度に調節してください。設置前に調節が可能な角度をよく確認してください。

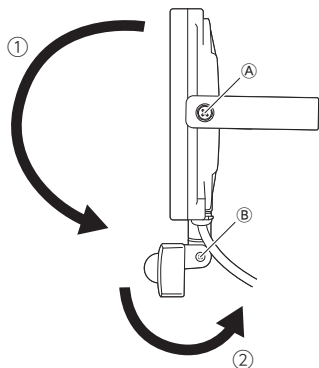

<ランプ部の角度調節方法>

- ①ランプ部をゆっくりと動かし上下角度を調節してください。
※上下角度がゆるいときは、ライトカバー根元のねじ止め部分(A)をお手持ちの⊕ドライバーで調整してください。

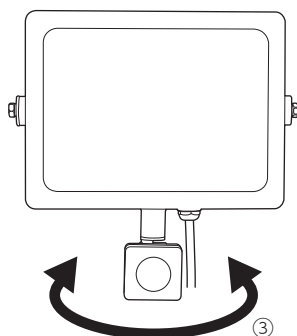

<センサー部の角度調節方法>

- ②センサー部をゆっくりと動かし上下角度を調節してください。
- ③センサー部をゆっくり回転させて左右角度を調節してください。

※上下角度の動きはセンサー部根元のねじ止め部分(B)をお手持ちの⊕ドライバーで調節してください。

検知エリアの調節方法

- 検知方向の調節…センサー部の左右角度により調節できます。
- 検知幅の調節…

検知距離はそのまま、検知幅を狭くしたい場合は、右イラストのようにセンサーレンズに市販の黒いビニールテープを貼ってください。

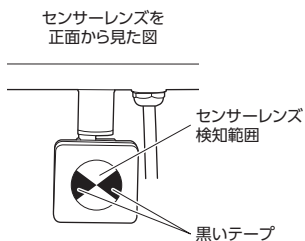

テスト点灯

※必ず設置する前にテスト点灯を行い、正常に作動するか確認してください。

警告

点灯中はランプが非常に高温となり、火災・やけどの原因となりますので、以下注意してください。

- テスト点灯中は、本製品のそばから離れないでください。
- ランプ付近に熱に弱い物を置かないでください。
- ランプの正面方向は2m以上の空間を設けてください。

注

テスト点灯をするときは誤作動の原因となりますので、以下注意してください。

- テスト点灯は明るい屋内で行ってください。
- センサー部を動きや温度差のある物の方向に向けしないでください。
- 点灯中は本体を動かさないでください。

- 本製品は電源プラグをコンセントに差し込んでから約15秒間のウォームアップ時間(この15秒間は消灯しません)が設定されています。その後、約90秒間のテスト点灯(この90秒間は明るい場所でも点灯します)があります。テスト点灯時間終了後(電源プラグをコンセントに差し込んでから約105秒後)通常作動になります。

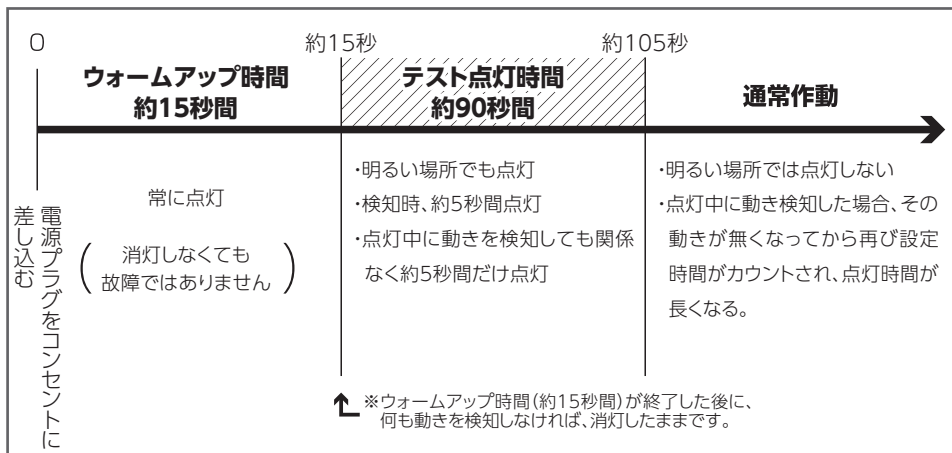

使用前の準備(続き)

1. 電源プラグをコンセントに差し込んでください。

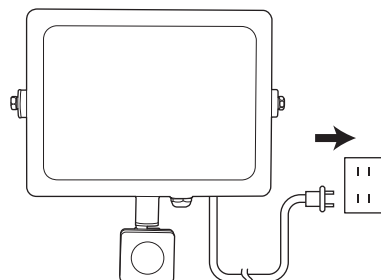

ウォームアップ時間
約15秒経過後

2. ウォームアップ時間約15秒経過後、センサーを反応させてください。

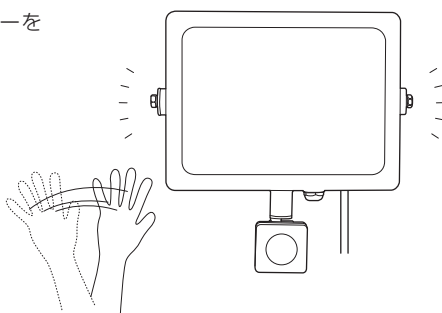

約5秒経過後

3. ランプが点灯してから約5秒後に消灯すれば正常です。

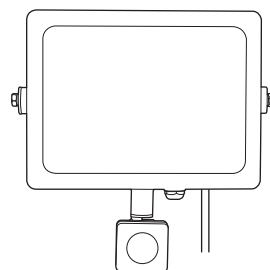

4. 電源プラグをコンセントから抜いてください。

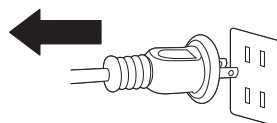

使い方

使用方法

- 本製品は電源プラグをコンセントに差し込んでから約15秒間のウォームアップ時間(この15秒間は消灯しません)が設定されています。その後、約90秒間のテスト点灯(この90秒間は明るい場所でも点灯します)があります。テスト点灯時間終了後(電源プラグをコンセントに差し込んでから約105秒後)通常作動になります。

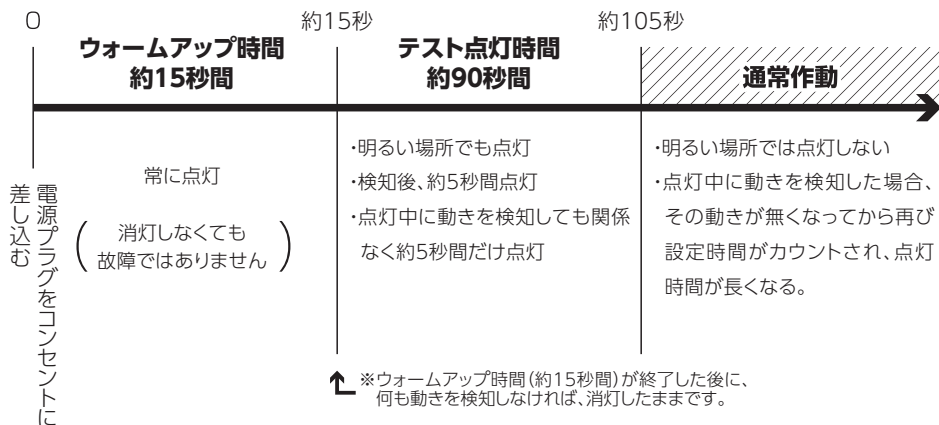

重要!

「通常点灯の時間について」

ランプが点灯してから消灯までの間に、再度センサーが動きを検知した場合、その動きが無くなってから再び設定時間がカウントされますので点灯時間が長くなります。

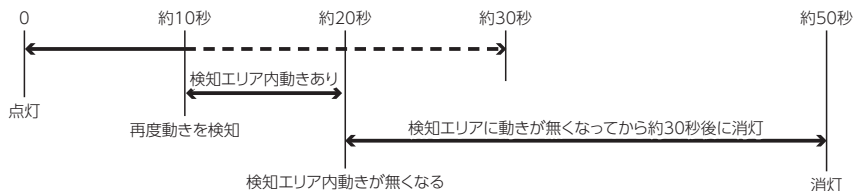

※点灯して約10秒後に再度動きを検知し、約20秒後まで検知エリア内に動きがあった場合、その動きが無くなってから設定時間の約30秒間のカウントされ、合計で約50秒間点灯していることになります。

使い方(続き)

設置について

重要! 設置前に必ずお読みください

- 本製品は、本項使い方とP.4・5・6のセンサーについてを良く理解した上で仮設置でテストをして最も良い位置に設置してください。
- 本製品は家庭用コンセントに電源プラグを差し込んで使用することを前提に作られています。電源プラグを切断して延長コードをつなぐ工事は行わないでください。メンテナンスができないばかりでなく接続不良による火災の原因となります。
- メンテナンス時などに、本体を使用者ご自身で取り外せるようにしてください。本製品を壁に埋め込むような設置工事は行わないでください。
- 改造による故障やその他損害については、一切の責任を負えません。また、それにとまなう工事やそれに対する工事費用についても一切の責任を負えませんのでご了承ください。

以下の設置は火災・やけど・故障の原因となります。

警告

- 本体を設置するときはランプ前面に2m以上、ランプの周囲には10cm以上の空間を設けてください。

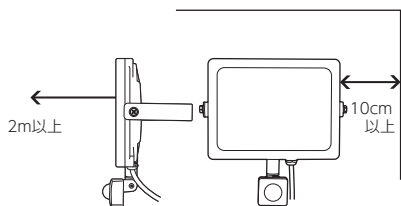

- 人が容易に触れる高さ(2.0m以下)に設置しないでください。

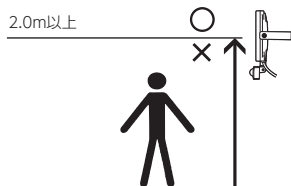

- 布や紙等で覆ったり、可燃物が近くにあると火災の原因となります。周囲の状況を十分に考慮して設置してください。

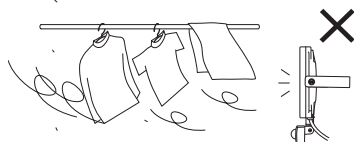

〈禁止例〉

- 本製品は本体設置面を垂直な場所に設置してください。床等に直接取り付けたり逆さまに設置した場合、火災や故障の原因となります。

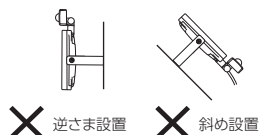

⚠ 注意

- 設置するときは、長期間確実に固定でき、落下のおそれがない場所に設置してください。
- 本製品は完全防水型ではありません。強雨・暴風雨が直接当たる場所に設置しないでください。
- センサー周囲の温度が高い場所、特に夏場や倉庫の中等は検知しにくくなります。

◇ 注

以下の場所への設置は早期故障や落下、誤作動や検知不良の原因となりますので設置しないでください。

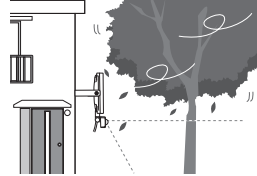
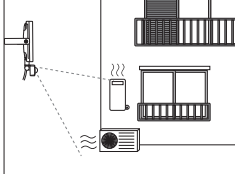
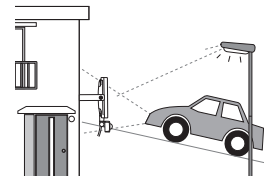
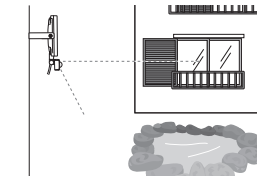
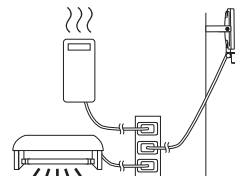
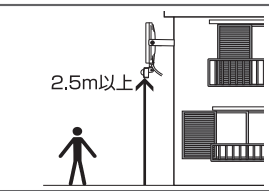
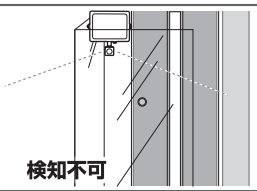
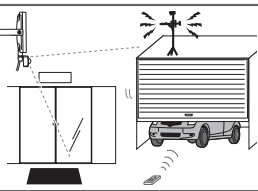
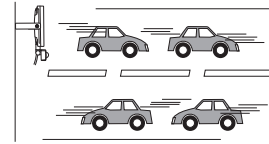
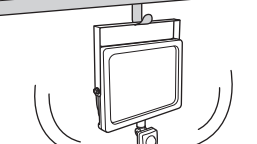
| 揺れる木や不安定な場所 | 樹木など、検知エリア内などで動く物がある場所 | 検知エリア内に空調機器の室外機など周囲との温度差を生じる物がある場所 |
|---|--|---|
|  |  |  |
| 電灯の近くや車のヘッドライト等の光が当たりやすい場所 | 検知エリア内に反射しやすい壁・ガラス・水面等がある場所 | 本体と同一電源に他の電気器具(ポンプや給湯器等)がある場所 |
|  |  |  |
| 検知させたい場所から2.5m以上の高さの場所 | 検知させたい場所がガラス越しの場合 | 近くに電波機器がある場所 |
|  |  検知不可 |  |
| 車の往來が激しい道路に向けたり、センサーライトが点灯を繰り返す場所 | 引っかけによる不安定な固定 | |
|  |  | |

使い方(続き)

設置位置の確認



警告

- 点灯中・点灯直後ランプは高温となります。確認を行うときはランプが手肌に触れないように注意してください。



- 設置位置確認は2人以上で行うようにしてください。
- テスト点灯時間中は動きを検知し続けても約5秒でいったん消灯します。
- センサーは周囲の環境により、検知距離・点灯時間に多少の誤差が生じます。
- 本製品を完全に固定設置する前に、設置予定の位置で機能するか十分確認してください。

昼間の設置位置の確認はテスト点灯時間中に行ってください。

設置位置確認



- 1.各部取付けが確実にできていることを確認し、約15秒間のウォームアップ時間(常に点灯)が終了するのを待ちます。

- 2.テスト点灯時間中の約90秒間で設置位置の確認をします。設置予定位置に1人が本体を動かさないように押さえてください。そのとき、センサーレンズを隠さないようにし、また本体がゆれて誤作動しないように注意してください。

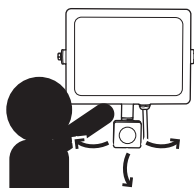

- 3.もう1人が検知点灯させたい位置で左右に動き、同時にセンサー部の角度を調節するなどして検知点灯させてください。



※約90秒間のテスト点灯が終わり、通常作動になると明るい場所では検知・点灯しません。暗い場所では点灯しますが、通常作動では点灯してから消えるまでの間に再度センサーが動きを検知した場合、その動きが無くなってから再び設定時間がカウントされますので点灯時間が長くなります。
通常作動では、設置位置確認に適さないので、設置位置を決める場合は電源プラグをコンセントから抜いて、再度①～③を繰り返してください。

設置の方法

⚠ 警告

- 設置作業前に設置する場所に埋設物(電線管・水道管・ガス管等)がないことを確認してください。(事故の原因)
- 設置する場所の形状などによって設置できない場合があります。確実に設置できることを確認してください。
- 設置後に、必ず確実に固定され落下の危険がないか確認してください。特に天井に取り付ける際は、木材など確実に固定できる場所に設置してください。

⚠ 注意

- 本製品を設置する前に位置や方向等を定め、正常に作動するかテスト点灯で確認してから取り付けてください。正常に作動しなかった製品を設置した場合、それにとまなう工事やそれに対する工事費用について一切の責任は負えませんのでご了承ください。

注

- 設置には⊕ドライバーが必要です。セット内容には含まれておりませんのでお手持ちの物を用意してください。

<木材の壁などに設置する場合>

1. 本体の両側からブラケット固定ねじを⊕ドライバーで外し、ブラケットを取り外してください。

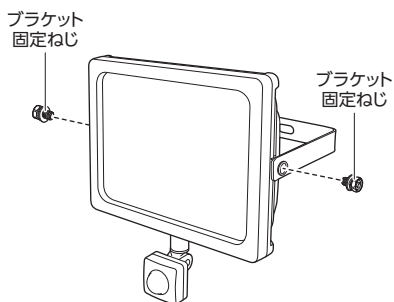

2. ブラケットを壁にあて、設置位置を確認してください。
3. 位置を決めたら付属の木ねじ・ワッシャーで2箇所をしっかりと固定してください。
4. ブラケットに本体を元のように取り付け、ブラケット固定ねじで固定してください。

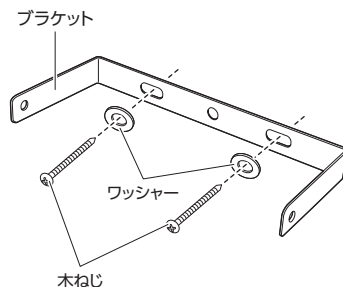

使い方(続き)

<コンクリート・タイル・レンガ等の壁などに設置する場合>

1. 本体の両側からブラケット固定ねじを⊕ドライバーで外し、ブラケットを取り外してください。

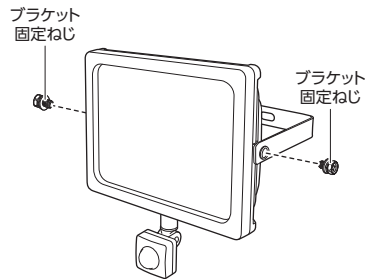

2. ブラケットを壁にあて、設置位置を確認してください。

3. 位置を決めたら電気ドリルなどで設置位置に穴をあけ(直径6mm×深さ35mm)、付属のプラグを穴に差し込んでください。

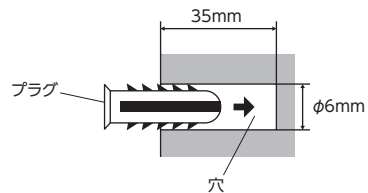

4. 設置位置にブラケットの取付け穴を合わせ、付属の木ねじとワッシャーで2箇所をしっかりと固定してください。

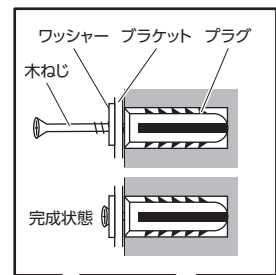

5. ブラケットに本体を元のように取り付け、ブラケット固定ねじで固定してください。

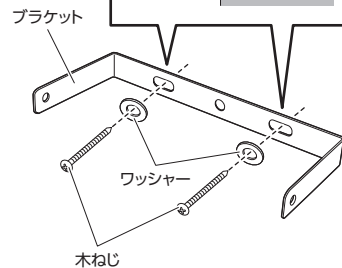

お手入れ

保守・点検

警告

- 保守・点検等のお手入れのときは、必ず電源プラグをコンセントから抜いてください。また、消灯直後は非常に高温となっていますので、十分に冷めてから行ってください。(やけどの原因)

各部ねじの点検

- 各部取付けねじなどのゆるみがないか確認してください。もしゆるみがある場合は締め直してください。

清掃

注意

- 本体のお手入れに、ワックス・アルコール類・シンナー・ベンジン等は使用しないでください。(故障・破損の原因)
- 本製品に油やグリースが付着した場合は、柔らかい布でから拭きしてください。
- 汚れの著しい場合は、ランプが冷めた状態で薄めた中性洗剤を使用して水拭きしてください。その後、乾いた布で拭き取ってください。
- 本体に直接水をかけての丸洗いはしないでください。

センサー部

- センサーレンズに汚れが付着していると、周囲の明るさに正常に反応できなかったり、検知能力が著しく落ちます。定期的に清掃してください。

保管

- 使用しないときは、直射日光のあたらない・風通しの良い・乾燥した・お子様の手の届かない安全な場所や、鍵のかかる場所にきちんと保管してください。

故障かな?と思ったら

| 症 状 | 考えられる原因 | 処 置 |
|-------------|---|--|
| 消灯しない | ・検知エリア内に、人や車が頻繁に通っている。 | ・センサー部の向きを変えて、センサー検知幅を狭くするか、設置場所を変更してください。 |
| | ・近距離での使用(センサー部から2m以内に壁がある場合、消灯しないことがある。) | ・センサー部の向きを変えて、センサー検知幅を狭くするか、設置場所を変更し2m以上壁から離してください。 |
| 設定時間内に消灯しない | ・ランプ点灯中に動きを検知すると、再度その動きが無くなってから設定時間がカウントされ、点灯時間が長くなります。 | ・ランプが点灯し、検知エリアから動く物体が無くなれば設定時間後に消灯します。 |
| 誤作動点灯する | ・本製品が揺れる木や不安定な場所に設置してある。 | ・本体を安定した場所に確実に固定してください。 |
| | ・空調機器の室外機や給湯器、車の排気口等の近くで温度変化がある。 | ・センサーは温度(熱放射)の変化を検知するため、センサー部の向きを変えるか、設置場所を変更してください。 |
| | ・反射しやすい壁、ガラス、水面の方向にセンサー部が向いている。 | ・センサー部の向きを変えて、センサー感度を弱くするか、設置場所を変更してください。 |
| | ・木の枝や犬等の小動物方向にセンサー部が向いている。センサー部に強雨がかかっている。 | ・センサー部の向きを変えて、センサー感度を弱くするか、設置場所を変更してください。 |
| | ・センサー部が壁と近い。 | ・壁とセンサー部を2m以上離してください。 |
| 日中でも点灯する | ・設置場所が暗い。 | ・設置場所を現在位置よりも明るい場所へ変更してください。 |
| 点灯しない | ・コンセントに電源プラグが差し込まれていない。 | ・電源プラグをコンセントにきちんと差し込んでください。 |
| | ・電灯の近くや車のヘッドライトなどのあたりやすい所に設置されている。 | ・センサー部の向きを変えるか、設置場所を変更してください。 |

※いずれの場合にもあてはまらない場合は、お買上げの販売店又は(株)高儀「お客様相談窓口」(ホームページ含む)までご相談ください。

LED ランプが点灯しない場合

本製品はLEDランプを使用していますが交換式ではありません。

P.19故障かな?と思ったらの「点灯しない」場合の処置をしてもLEDランプが点灯しない場合は、お買上げの販売店又は(株)高儀「お客様相談窓口」(ホームページ含む)に相談してください。

保証書

販売店名・お買上げ年月日を証明できる物(販売証明書やレシート等)が添付されていない場合、本書は無効となり、保証期間内であっても有料修理となります。必ずご確認ください。

- 保証期間内において取扱説明書などの注意書に従い、正常な使用・保管状態で故障した場合、本書により無償で修理致します。
- 保証期間内に故障して無償修理をお受けになる場合には、製品と本書に販売証明を付けた物をご持参のうえ、お買上げの販売店にご依頼ください。

| | | | | | |
|-----|-------------------------------|--------------|----------------|-------|------------|
| 品名 | EARTH MAN 薄型LEDセンサーライト | | | お買上げ日 | 年 月 日 |
| 型式 | 5W SLT-5LA | J A N コード | 4907052 630598 | 保証期間 | お買上げ日より6か月 |
| | 10W SLT-10LA | | 4907052 630604 | | |
| | 30W SLT-30LA | | 4907052 630628 | | |
| 販売店 | 販売証明書や レシート等を 添付してください。 | | | | |

保証規定

- 保証内容は本製品自体の無償修理に限ります。保証期間内におきましても、その他の保証はいたしかねます。
- 保証期間内でも次の場合は有料となります。
 - 使用上の誤り及び不当な修理・改造による故障及び損傷。
 - お買上げ後の輸送・移動・落下等による故障及び損傷。
 - 火災・地震・水害・落雷・その他の天災・異常電圧による故障及び損傷。
 - 家庭用以外(例:業務用の長時間使用、車輛・船舶への搭載等)に使用された場合の故障及び損傷。
 - 本書の提示がない場合。
 - 本書に販売店名・お買上げ年月日を証明できる物が添付されていない場合、あるいは字を書き換えられた場合、個人販売など販売店が不明な場合。
- 本書は付属品・消耗品には適用されません。
- 本書は日本国内においてのみ有効です。 This warranty is valid only in Japan.
- 本書は最初の購入にのみ適用され、以降の転売・譲渡には適用されません。
- この保証書は、本書に明示した期間・条件のもとにおいて無償修理をお約束するものです。従ってこの保証書によってお客様の法律上の権利を制限するものではありません。
- 保証期間経過後の修理については、お買上げの販売店又はホームページからお問い合わせください。
 - 修理可能な場合は、お客様のご希望により有料で修理させていただきます。
- 当社はこの製品の補修用性能部品を製造打ち切り後、基本5年間保有しています。*性能部品とは、その製品の機能を維持するために必要な部品です。
*製造部品によっては5年間保有できない場合もあります。

発売元  株式会社 高儀

株式会社 高儀 お客様相談窓口

*製品・部品購入・修理に関しては、お買上げの販売店又は弊社ホームページ内の「製品サポート」よりお問い合わせください。

TEL 0258-66-1233

受付時間 AM9:00～PM5:00 (土日祝日及び弊社休日を除く)

ホームページ:

<http://www.takagi-plc.co.jp/>



■お客様相談窓口における個人情報の取扱い

弊社は、お客様へのサービス提供のため、収集目的を通知したうえで必要な範囲の個人情報や相談内容を集約させていただきます。その記録を残すことがありますが、個人情報を適切に管理し、修理業務などのサービスを行うために必要な範囲内で開示する場合や、正当な理由がある場合を除き、第三者に提供しません。