

Panasonic[®]

取扱説明書

頭皮エステ 家庭用

品番 **EH-HM7A**



このたびは、パナソニック製品をお買い上げいただき、
まことにありがとうございます。

- 取扱説明書をよくお読みのうえ、正しく安全にお使いください。
- ご使用前に「安全上のご注意」(4～8ページ)を必ずお読みください。
- 保証書は「お買い上げ日・販売店名」などの記入を確かめ、
取扱説明書とともに大切に保管してください。

パナソニックの会員サイト「[CLUB Panasonic](#)」で
「[ご愛用者登録](#)」をしてください。(詳しくはP.24をご参照)

保証書付き



水洗いOK※ ※ACアダプターは除きます。

EH9210HM7A1 M0219-0
Printed in China

お問い合わせの多い項目を探しやすくしました。

1日に使用できる時間は
どれくらい？

お使いになる前に

→12ページ

ヘアトニック(化粧品)と
一緒に使用しても大丈夫？

使いかた

→14ページ



本体の
ソケット部が
濡れても大丈夫？

充電のしかた

→13ページ

使いかた

→14ページ

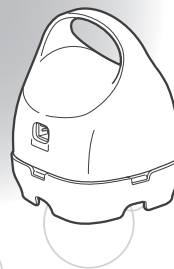

ブラシアタッチメントは
交換が必要ななの？

別売品

→24ページ

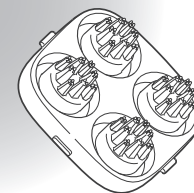

もくじ

ご使用の前に

安全上のご注意	4
使用上のお願い	9
各部のなまえ	10
モード選択とランプ表示	11
お使いになる前に	12
ブラシアタッチメントを セットする	12
充電のしかた	13

使いかた

使いかた	14
詳しい使いかた	16

使い終わったら

掃除のしかた	18
保管のしかた	19

お知らせ

修理を依頼される前に	20
電池の寿命と交換	21
定格・仕様	21
海外でのご使用について	22
製品を廃棄するとき	23
別売品	24
保証とアフターサービス	25
保証書	裏表紙

安全上のご注意

必ずお守りください

人への危害、財産の損害を防止するため、必ずお守りいただくことを説明しています。

■誤った使いかたをしたときに生じる危害や損害の程度を区分して、説明しています。



危険 「死亡や重傷を負うおそれが大きい内容」です。



警告 「死亡や重傷を負うおそれがある内容」です。



注意 「軽傷を負うことや、財産の損害が発生するおそれがある内容」です。



警告

トラブルを防ぐために



●下記の場合や部位には使用しない

●整形手術をした部位・皮膚炎・過度の日焼けなど頭皮に異常がある場合およびその部位
●頭皮に傷・湿疹・腫れもの・化膿性疾患のある場合およびその部位
●飲酒後や疲労の激しい場合

●頭皮ケア目的以外には使用しない

(けがや身体のトラブルの原因)

●生理中の方は使用しない

(ホルモンバランスが不安定で肌トラブルの原因)

●使用時には強く押しあてたり、早く動かしたりしない

●使用中のブラシ部周囲の溝に指を入れない

(けがや身体のトラブルの原因)

●乳幼児の手の届く場所に保管したり、使用させない

(事故やけがの原因)



●妊娠中の方は医師と相談のうえ使用する

(ホルモンバランスが不安定で肌トラブルの原因)

本製品は



●火への投入、加熱をしない

●高温での充電・使用・放置しない

(充電式電池内蔵のため発熱・発火・破裂の原因)

●改造・修理はしない(火災・感電・けがの原因)

→修理(電池交換など)はお買い上げの販売店にご相談ください

●製品を廃棄するとき以外は絶対に分解しない

(火災・感電・けがの原因)

■お守りいただく内容を次の図記号で説明しています。



してはいけない内容です。



実行しなければならない内容です。

安全上のご注意のイラストは実際の商品と異なる部分があります。

けが、身体のトラブルを防ぐために



●医師の治療を受けているときや

下記の人は必ず医師と相談のうえ使用する。

●アトピー性皮膚炎、脂漏(しろう)性皮膚炎、湿疹などで頭皮に皮膚疾患がある方
●アレルギー体質の方
●シリコン製品などで皮膚にトラブルや障害をおこしたことがある方
●急性疾患の方
●悪性腫瘍のある方
●感染症疾患の方
●意思表示のできない方
●麻痺および知覚障害の方
●洗髪などにより頭皮にトラブルをおこしたことがある方
●出血性疾患・血友病疾患などの血液異常の方
●高血圧の方
●目の病気・治療歴のある方
●頭に治療歴のある方
●薬(特に抗凝固剤など、血液が固まりにくくなる成分を含んだ薬)を服用中の方

●発しん・発赤・かゆみなど何らかの異常があらわれたときは、すぐに使用を中止し、医師に相談する

●痛みや体調不良を感じた場合はすぐに使用を中止する

●使用者自身にのみ使用する

(けがや身体のトラブルの原因)

●シャンプー時またはヘアトニック(化粧品)塗布時に使用する

(髪が絡みつき、傷める原因)

●ヘアトニック(化粧品)塗布時は、剤の使用方法に従って使用する

(けがや身体のトラブルの原因)

異常・故障時には



●直ちに使用を中止し、アダプターを抜く(火災・感電・けがの原因)

<異常・故障例>

●本体、アダプター、コードが

●変形したり異常に熱い

●こげ臭いにおいがする

●使用中に異常な音がする

→すぐに、販売店へ点検・修理を依頼してください

⚠ 警告

電源について



- ぬれた手でアダプターをコンセントから抜き差ししない(感電やけがの原因)
- ACアダプターは、水につけたり、水洗いしない
また、風呂、シャワー室で絶対に使用しない
- ACアダプターが傷んだり、コンセントへの差し込みがゆるいときは使用しない
(感電やショートによる火災などの原因)
- コードや電源プラグを傷めない

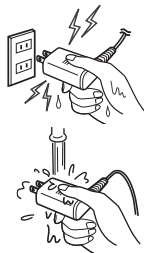

傷つける、加工する、無理に曲げる、引っ張る、ねじる、重いものを載せる、挟み込む など

(やけど・感電・ショートによる火災などの原因)

- コンセントや配線器具の定格を超える使いかたをしない
(たこ足配線などで、定格を超えると、発熱による火災の原因)
- 専用のACアダプター以外は使用しない
専用のACアダプターを他の商品に使用しない
(やけどやショートによる火災などの原因)



- 必ず交流100-240Vで使用する
- アダプターは、根元まで確実に差し込む
(火災や感電の原因)
- 掃除の際は、必ずアダプターをコンセントから抜く
(感電やけがの原因)
- 電源プラグや器具用プラグにほこりが付着しないように定期的に掃除する
(湿気などで絶縁不良になり、火災の原因)

→アダプターを抜き、乾いた布でふいてください



⚠ 注意

頭皮や髪を傷めないために



- 下記の方は使用しない
植毛をされている方、
部分かつら(エクステンションを含む)を使用されている方
- 整髪料(ヘアトニック(化粧品)は除く)がついた髪には使用しない
(髪の毛が絡みつき、髪を傷める原因)
- ブラシアタッチメントに汚れ・破れ・変形がないか確認する
(感染・炎症・けがの原因)

次のこともご注意ください



- 本体を振り回さない
- 子供に遊ばせない
(けがや家具などの破損の原因)
- 落としたり、ぶつけたりしない
(けがの原因)
- 電源プラグや器具用プラグにピンやゴミを付着させない
(感電やショートによる火災などの原因)
- 収納時にコードをアダプターに巻きつけない
(コードに負荷がかかり断線し、ショートによる火災などの原因)



- シャンプーの注意事項を読み、正しく使用する
(身体のトラブルの原因)
- アダプターや器具用プラグを抜くときは、
コードを持たずに必ずアダプターや器具用プラグを
持って抜く
(感電やけがの原因)
- 充電時以外は、アダプターをコンセントから抜く
(絶縁劣化による感電や漏電火災の原因)

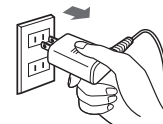

安全上のご注意 (つづき)

廃棄時、リサイクル用に取り出したリチウムイオン電池は

⚠ 危険

次のことをしない

- 本機専用につき、他の機器に使用しない
- 充電しない
- 火への投入、加熱をしない
- くぎで刺したり、衝撃を与えたり、分解・改造をしない
- ⊕と⊖を金属などで接触させない
- ネックレス、ヘアピンなどと一緒に持ち運んだり保管しない
- 火のそばや炎天下など高温の場所で使用・放置しない
- チューブを絶対にはがさない
(発熱・発火・破裂の原因)

⚠ 警告

次のことをしない

- 乳幼児の手の届くところに置かない
(誤って飲み込むと、体に悪影響を及ぼす原因)
→ 万一、飲み込んだと思われるときは、すぐに医師にご相談ください
- 電池が漏液して液が目に入ったときは、こすらず水道水などのきれいな水で十分洗う
(目に障害を与える原因)
→ すぐに医師の治療を受けてください

⚠ 注意

次のことをしない

- 電池が漏液して液が皮膚や衣服に付着した場合、水道水などのきれいな水で洗い流す
(皮膚がかぶれたりする原因)

使用上のお願い

シャンプー時またはヘアトニック(化粧品)塗布時に
使用してください

(乾いた状態で使用すると、髪が絡みつくなど、トラブルの原因)

使用後は必ず本体を水洗いしてください
また、浴室用洗剤ヘアカラー剤などが
付着した場合は、直ちに水洗いし、きれいに
洗い流してください

(故障や部品の割れ・変色・塗装はがれなどの原因)

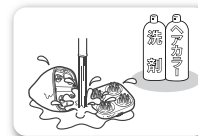

本体は浴槽に入れないでください

(故障の原因)

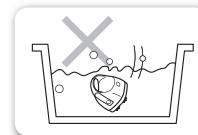

直射日光のあたる場所に放置しないで
ください

(ブラシアタッチメントのゴムが劣化し、故障の原因)

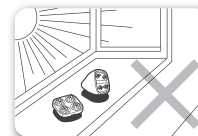

各部のなまえ

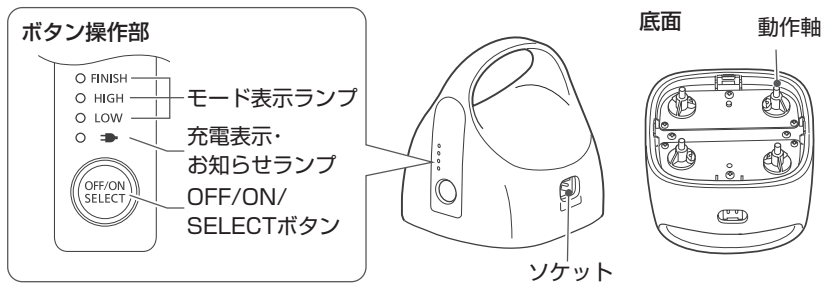

ブラシアタッチメント

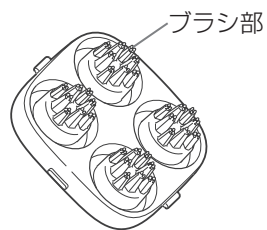

- 取りつけた(P.12)
- 交換目安は約1年です。
変形や破損時は必ず交換してください。

置き台

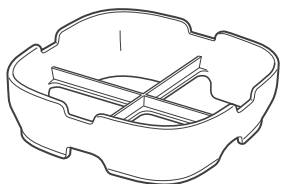

ACアダプター

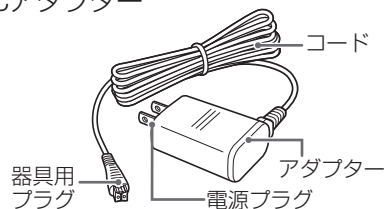

モード選択とランプ表示

• OFF/ON/SELECTボタンを押すたびにモードが切り替わります。

	LOW	HIGH	FINISH	OFF
モード	やさしく洗浄 したいとき	しっかり洗浄 したいとき	隅々まで洗浄 したいとき	停止
ランプ表示	<input type="radio"/> FINISH <input type="radio"/> HIGH <input checked="" type="radio"/> LOW <input type="radio"/>	<input type="radio"/> FINISH <input checked="" type="radio"/> HIGH <input type="radio"/> LOW <input type="radio"/>	<input checked="" type="radio"/> FINISH <input type="radio"/> HIGH <input type="radio"/> LOW <input type="radio"/>	<input type="radio"/> FINISH <input type="radio"/> HIGH <input type="radio"/> LOW <input type="radio"/>
	[LOW]: 緑点灯	[HIGH]: 緑点灯	[FINISH]: 緑点灯	全ランプ消灯

■充電・お知らせ表示

充電お知らせ	充電中	充電完了
<input type="radio"/> FINISH <input type="radio"/> HIGH <input type="radio"/> LOW <input checked="" type="radio"/>	<input type="radio"/> FINISH <input type="radio"/> HIGH <input type="radio"/> LOW <input checked="" type="radio"/>	<input type="radio"/> FINISH <input type="radio"/> HIGH <input type="radio"/> LOW <input type="radio"/>
充電の残量が少なくなっているため、充電をおすすめします。		
[☀️]: 赤点滅(1回/秒)	[▶️]: 赤点灯	[▶️]: 消灯

■異常時表示

充電異常	ブラシアタッチメントはずれ
<input type="radio"/> FINISH <input type="radio"/> HIGH <input type="radio"/> LOW <input checked="" type="radio"/>	<input type="radio"/> FINISH <input type="radio"/> HIGH <input checked="" type="radio"/> LOW <input type="radio"/>
充電推奨温度(15℃~35℃)で充電してください。	ブラシアタッチメントを本体に取りつけてください。
[☀️]: 赤点滅(2回/秒)	[LOW]: 緑点滅

各部のなまえ / モード選択とランプ表示

お使いになる前に

- 頭皮エステは、1日1回(約4分)の使用がおすすめです。
 - ・異常を感じる場合は使用を中止し、医師にご相談ください。
- 頭皮の状態は、体調によっても異なります。
頭皮の様子を見ながら使用してください。
次のようなときはすぐに使用を中止し、医師に相談してください。
 - ・発しん・発赤・かゆみ・痛みなど頭皮に何らかの異常を感じられたとき。
(頭皮のトラブルはストレスや体質、内臓疾患、またはシャンプーなどのヘアケア剤も原因と考えられます)
 - ・通常以上に髪が抜けてしまったとき。
(髪は1日50~100本程度抜けても生理的脱毛の範囲と言われています)

ブラシアタッチメントをセットする

取りつけかた

- 1 ブラシ押さえ部に指をかけ、
動作軸と軸受部(2か所)を
合わせる

・イラストのように合わせ、残りの動作軸と軸受部も合わせます。

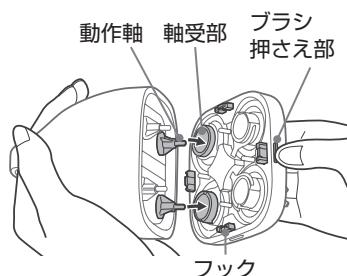

- 2 フック(4か所)をカチッと
音がするまではめ込む

- しっかり取りつけられていないと本体は動きません。
動かない場合は、ブラシアタッチメントを取りつけ直してください。

取りはずしかた

ブラシアタッチメントの
ブラシ押さえ部に指をかけて
取りはずす

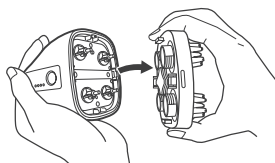

充電のしかた

- 1 器具用プラグをソケットに差し込む
 - ・ソケットに水滴がついている場合は、ふき取ってください。
- 2 本体を置き台に置く
 - ・ブラシ部の変形の原因になりますので、必ず置き台に置いて充電してください。
- 3 アダプターをコンセントに差し込む
- 4 充電表示・お知らせランプを確認する

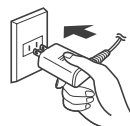

充電中

[● ➡]赤点灯



充電完了

[○ ➡]消灯

約1時間で充電完了

- 充電完了後は充電表示・お知らせランプが消灯します。
- 1回のフル充電(約1時間)で、約1週間使用できます。
(1日1回4分使用の場合)

充電完了を確認する方法

充電状態で器具用プラグを抜き差しすると、充電表示・お知らせランプが点灯し、約5秒後に消灯します。

- 5 充電完了後、アダプターをコンセントから抜き、
器具用プラグを本体から抜く

こんな時は充電してください

- 充電表示・お知らせランプ[☀ ➡]が点滅(1回/秒)した場合。
- 半年以上使わないと電池が劣化するため、半年に一度はフル充電をしてください。

お知らせ

初めてお使いのときや半年以上使わなかったとき、充電時間が変化する場合があります。また、充電開始数分間本体のランプが点灯しないことがありますが、そのまま充電すると点灯します。

- 充電推奨温度は15℃~35℃です。推奨温度外では充電時間が長くなったり、充電しない場合があります。
- 充電中や使用中、ラジオなどに雑音が入るときは、場所を変えてご使用ください。
- 電池はリチウムイオン電池を使用しています。ご使用の都度充電しても、充電電池の寿命には影響ありません。

使いかた

本体とACアダプターとコンセントがつながった状態では動きません。

- ソケットが水に濡れた状態で使用しても問題ありません。
- 押しあてる力が強すぎると押しあてすぎ防止機能が働き、自動的に電源が切れることがあります。続けて使用するときには、OFF/ON/SELECTボタンを押してください。
- 右頭部に使用するときには右手、左頭部に使用するときには左手でご使用ください。
- 使用推奨温度は5℃～40℃です。推奨温度外では動かない場合があります。

ヘアトニック(化粧品)をお使いになる場合

- タオルドライ後の濡れた髪に、ヘアトニック(化粧品)の使用方法に従って頭皮に剤を塗布しお使いください。
- 髪に整髪料(ヘアトニックを除く)がついた状態で使用しないでください。
- 万一、頭皮に異常が現れた場合は、すぐに使用を中止し医師に相談してください。

1 髪の毛を軽くすすぎ洗いし シャンプーをつけて 手で髪全体を泡立てる

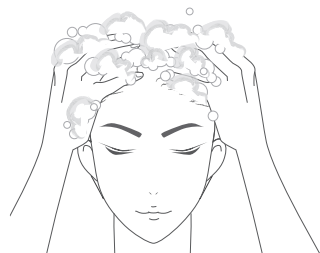

2 本体を片手で持ち、置き台から取る

- ①本体背面のソケットを手前にしてください。
- ②アーチの間に指を入れて本体を持ちます。

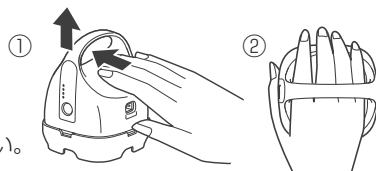

- 本体全体を包み込むように握ってください。
- シャンプー液や泡などですべる場合は、手を洗ってからご使用ください。

3 OFF/ON/SELECTボタンを押し、 モードを選択する

- OFF/ON/SELECTボタンを押すたびにモードが切り替わります。

4 ブラシ部を頭皮にあてて、 本体を動かす

- 4つのブラシ部が頭皮にあたるように軽く押しあてます。
- 髪が密集している部分など、ブラシ先端が頭皮に届きにくい場合は髪をかき分け、少し強めに押しあてご使用ください。

(詳しい使いかた→P.16)

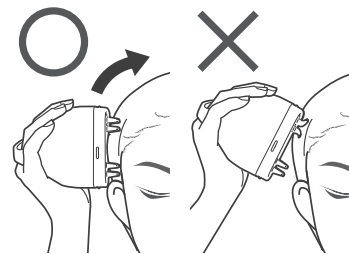

5 終わったら、OFF/ON/SELECT ボタンを押し、電源を切る

- 連続約4分間の使用後、自動的に停止します。

6 シャンプーを洗い流す

- シャンプーを洗い流した後は、通常のお手入れをしてください。(コンディショナー、トリートメント、ヘアパックなど)

7 本体を水洗いする

(掃除のしかた→P.18)

詳しい使いかた

通常・ディープウォッシュコース共通

手順1～5はHIGHまたは

LOWに設定し、手順6～8は、お好みのモードを選択します。

1

前頭部



生え際～頭頂部
までゆっくり
すべらせる
(約5秒間)

2

側頭部(右)

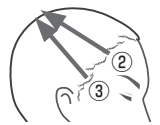

生え際～頭頂部
までゆっくり
すべらせる
(約5秒間)

3

後頭部(右)

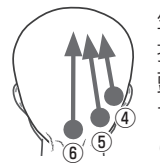

生え際に約3秒間
押しあてて
頭頂部までゆっくり
すべらせる
(約5秒間)

4

右側頭部
(右・耳周り)

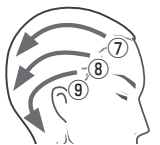

生え際～後頭部
までゆっくり
すべらせる
(約5秒間)

5

頭部(左)

左サイドも同様に②～④をおこなう

・左手に持ち替えてお使いください。

通常コース： HIGHまたは

LOWのまま

6

前頭部(生え際)



●部に約3秒間
押しあてて、
次の場所に移動
する

7

頭頂部

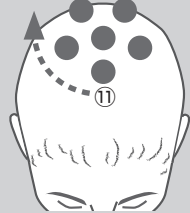

●部に約3秒間
押しあてて、
次の場所に移動
する

ディープウォッシュコース：

FINISHを選ぶ

6

後頭部(生え際)



●部に約3秒間
押しあてて、
次の場所に移動
する

7

前頭部(生え際)



●部に約3秒間
押しあてて、
次の場所に移動
する

8

頭頂部

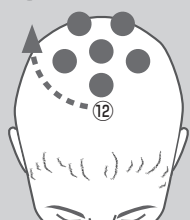

●部に約3秒間
押しあてて、
次の場所に移動
する

シャンプー時ワンポイント

皮脂が多く出る部分

頭頂部は皮脂が出やすい部分です。①・⑩でしっかりと洗浄しましょう。

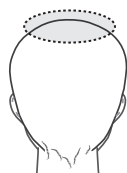

アドバイス

かゆみを感じやすい部分

はち(でっぱり部分)はかゆみを感じる事が多い部分です。②・⑦でしっかりと洗浄しましょう。

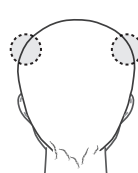

すすぎ残しの多い部分

以下の部分はすすぎ残しが多いためしっかりすすぎましょう。

・つむじ付近
・襟足
(うなじ付近)

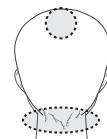

・耳の裏側
・もみあげ



詳しい使いかた

掃除のしかた

使用後は必ず本体を水洗いしてください。

1 本体からブラシアタッチメントを取りはずす

- ブラシ押さえ部に指をかけて、取りはずします。

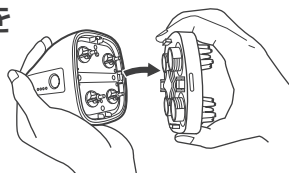

2 本体とブラシアタッチメントについている髪の毛や汚れを洗い流す

- 80℃以上のお湯は使用しないでください。
- 取りにくい汚れは綿棒をお使いください。
- ブラシアタッチメントはハブラシなどでこすらないでください
- ブラシアタッチメントは強く押ししたり、引っ張ったりしないでください

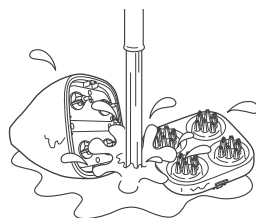

3 水分を乾いた布でふきとる

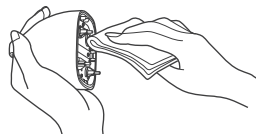

4 風通しの良い場所で乾かす

- 本体とブラシアタッチメントをはずした状態で乾燥させてください。(ブラシ部は上向きにしてください。)

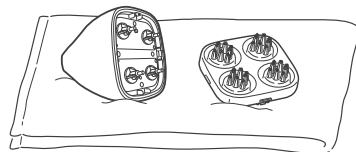

お願い

- 浴室用洗剤やヘアカラー剤などが付着した場合、直ちに水洗いし、きれいに洗い流してください。
- アルコール、除光液などではふかないでください。(故障・部品の割れ・変色・塗装はがれなどの原因)
- ドライヤーやファンヒーターなどで本体を乾燥しないでください。(部品の変形・故障の原因)
- 湿ったままの状態です長時間放置しないでください。(においの原因)
→においがする場合、再度水洗いをしてください。

保管のしかた

1 本体とブラシアタッチメントを取りつける

- 本体とブラシアタッチメントは十分に乾燥してから取りつけてください。(ブラシアタッチメントの取り付けかた→P.12)

2 本体を置き台に置く

- 電源がOFFになっていることを確認し、ブラシ押さえ部と置き台のへこみ部を合わせて置いてください。
- 置き台は平らなところに置いてください。

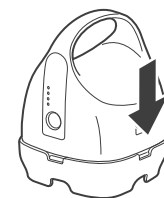

お願い

- 湿気の少ないところで保管してください。(浴室などに放置すると本体内部で結露やサビが発生して故障の原因)
- 置き台以外のところへブラシ部を下向きにして置かないでください。(ブラシ部の変形の原因)

修理を依頼される前に

下記の確認と処置をお願いします。

処置後なお異常がある場合は、アダプターをコンセントから抜いてお買い上げの販売店へご連絡ください。修理を依頼される場合は、保証書・本体・ACアダプターを販売店へお持ちください。

症状	考えられる原因	処置
使用中にブラシの回転が停止する。	▶ 頭皮に強く押しあてすぎている。	▶ 押しあてすぎ防止機能が働いている可能性があります。あてる力を軽くしてご使用ください。(P.14)
	▶ 約4分間の使用後、自動的に停止します。異常ではありません。	
	▶ 充電切れ。	▶ ACアダプターで充電してください。
OFF/ON/SELECTボタンを押しても動かない。	▶ 充電されていない。	
	▶ ブラシアタッチメントのフック(4か所)が本体に掛かっていない。	▶ ブラシアタッチメントを本体に確実に取りつけてご使用ください。(P.12)
充電表示・お知らせランプがつかない。	▶ 本体とACアダプターとコンセントがつながれている。	▶ 本体からACアダプターをはずし、お使いください。
	▶ アダプターが正しくコンセントに差し込まれていない。器具用プラグが本体のソケットにしっかり差し込まれていない。	▶ アダプターを正しくコンセントに差し込んで充電してください。
充電しても数分しか使えない。	▶ 器具用プラグを本体のソケットにしっかり差し込んで充電してください。	
	▶ 電池の寿命。(約3年)	▶ 販売店にご連絡ください。(故障の原因となるため、お客様では交換できません)

症状	考えられる原因	処置
▶ 緑のランプが点滅して動かない。	▶ ブラシアタッチメントが外れている。	▶ ブラシアタッチメントを本体に取りつけてください。(P.12)
▶ ピッピッピッピッと音がする。	▶ 本体の電源が入っている状態で、ブラシアタッチメントを取りつけた。異常ではありません。	
▶ 使用中にボコボコ音がする。	▶ ブラシアタッチメントが動作時に発生する音です。異常ではありません。	

電池の寿命と交換

寿命: 3年程度(ただし、保証は1年)です。

また、フル充電しても使用回数が極端に少なくなった場合は寿命と考えられます。(電池寿命は使用・保管などの状態により変化する場合があります。)

交換: 電池の交換は、お買い上げの販売店にご相談ください。

ご自分で行うと防水機能が維持できず故障の原因になります。



定格・仕様

電源方式	充電式
定格電圧	AC100-240 V 50-60 Hz
定格容量	20 VA
充電時間	約1時間 (室温15℃~35℃)
使用電池	リチウムイオン電池 (600 mAh)
質量	本体約 295 g (置き台除く)
消費電力	約 6 W (充電時)

海外でのご使用について

この商品は、100-240 V対応A-2プラグ仕様です。
A-2プラグ以外の地域では、プラグアダプターを別途ご準備ください。

■プラグアダプターの種類

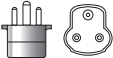
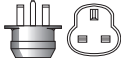
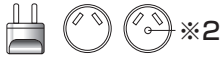
タイプ	A-2	C-2	
プラグの形状	 ※1		
タイプ	B-3	BF(S-3)	O
プラグの形状			 ※2

(注)プラグアダプターは電圧の変換はできません。
※1 日本国内もこのタイプのプラグ形状です。 ※2 アース付タイプも使えます。

世界の電圧とプラグ

地域	国/地域	電圧	プラグ
北米	アメリカ合衆国	120/208/240	A-2
	カナダ	120/208/240	A-2, BF
	ハワイ	120/208/240	A-2
ヨーロッパ	イギリス	230/240	B-3, BF, O
	イタリア	125/220/230	C-2
	オーストリア	220/230	C-2, B-3
	オランダ	220/230	C-2
	ギリシャ	220/230	C-2, B-3
	スイス	220/230	C-2, B-3, BF
	スウェーデン	220/230	C-2
	スペイン	127/220	A-2, C-2
	デンマーク	220/230	C-2
	ドイツ	127/220/230	C-2
	ノルウェー	230	C-2
	ハンガリー	220	C-2
	フィンランド	220/230	C-2
	フランス	127/220/230	C-2, O
	ベルギー	127/220/230	C-2
	ロシア	127/220	A-2, C-2
オセアニア	オーストラリア	240/250	O
	グアム島	110/120/240	A-2
	サイパン島	110	A-2
	トンガ	240	O
	ニュージーランド	230/240	O
	フィジー	120/240	A-2, C-2, O
	地域	国/地域	電圧
アジア	日本	100(一般家庭)	A-2
	インド	230/240/250	C-2, B-3, BF
	インドネシア	127/220/230	A-2, C-2, B-3, BF
	シンガポール	110/230	B-3, BF
	タイ	220/240	A-2, C-2, BF
	大韓民国	100/110/200/220	A-2, C-2, BF, O
	台湾	110/220	A-2, O
	中華人民共和国	110/220	A-2, C-2, B-3, BF, O
	フィリピン	110/115/220/230/240	A-2, C-2, B-3, BF, O
	ベトナム	110/120/220/230	A-2, C-2
	香港特别行政区	200/220	C-2, B-3, BF
	マカオ特别行政区	115/127/220	A-2, C-2, B-3
	マレーシア	240	C-2, B-3, BF
	中南米	アルゼンチン	220/225
ブラジル		120	A-2
ブラジル		127/220	A-2, C-2
メキシコ		120/125/127	A-2
中東・アフリカ	アラブ首長国連邦	220/230/240	C-2, B-3, BF
	エジプト	220	C-2, B-3, BF
	クウェート	240	C-2, B-3, BF
	トルコ	220/230	A-2, C-2
	南アフリカ共和国	220/230/240/250	C-2, B-3, BF
	モロッコ	115/127/220	C-2

製品を廃棄するとき

●この製品に使用しておりますリチウムイオン電池はリサイクル可能な貴重な資源です。充電式電池は商品廃棄時に取り出し、家庭ゴミとして捨てずに、充電式電池リサイクル協力店へお持ちください。

■本製品の使用電池

- 名称: 円筒密閉型リチウムイオン(Li-ion)蓄電池
- 公称電圧: DC3.6 V ●数量: 1本



■電池の取り出しかた

●この図は、製品を廃棄するための図であり、修理用の図ではありません。ご自分で分解した場合、防水機能が維持できず、故障する原因になります。

- 必ず本体からACアダプターを取りはずして分解してください。
- 充電残量がある場合は、繰り返し電源をONにして電池を使いきってください。
- ドライバーを用い、次の手順で分解してください。

①～⑦の手順で分解する

- ③矢印部の隙間に交互に細めのマイナスドライバーを差し込み、のブロックを取り出す

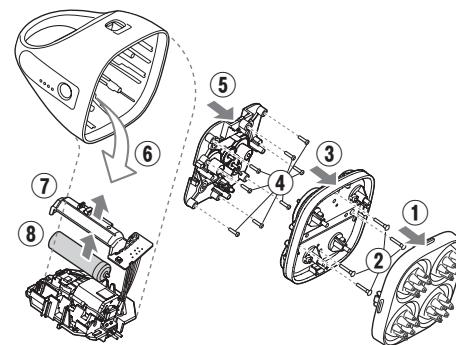
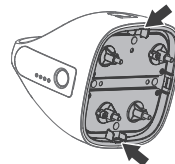

⑧電池を取り出す

- 取り出した電池は、⊕⊖端子をショートさせないように注意し、端子部にテープを貼り絶縁してください。

海外でのご使用について

製品を廃棄するとき

ブラシアタッチメント

ブラシアタッチメントの交換目安は約1年です。
変形・破損の場合は交換してください。

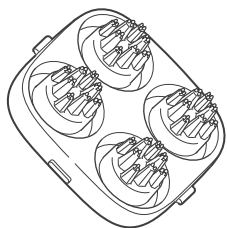

EH-2H02-H
希望小売価格
3,500円(税抜)

ブラシアタッチメントは販売店でお買い求めいただけます。
パナソニックの家電製品直販サイト「パナソニック ストア」でお買い求めいただけるものもあります。
詳しくは「パナソニック ストア」のサイトをご覧ください。

<http://jp.store.panasonic.com/>

パナソニックグループのショッピングサイト  **Panasonic Store**

◆ 掲載製品の品番・仕様・価格は、2018年11月現在のものです。
予告なく変更になることがありますのでご了承ください。

「**CLUB Panasonic**」で「**ご愛用者登録**」をお願いします

家電情報をまとめて登録管理、抽選で商品券などが当たる
詳しくはこちら <http://club.panasonic.jp/aiyo/>



使いかた・お手入れ・修理などは

■ **まず、お買い求め先へ**
ご相談ください

▼お買い上げの際に記入されると便利です

販売店名	
電話	() -
お買い上げ日	年 月 日

修理を依頼されるときは

「修理を依頼される前に」(P.20~21)
でご確認のあと、直らないときは、
まずアダプターを抜いて、お買い
上げ日と右の内容をご連絡ください。

●製品名	頭皮エステ
●品番	EH-HM7A
●故障の状況	できるだけ具体的に

●保証期間中は、保証書の規定に従ってお買い上げの販売店が修理させていただきますので、
おそれ入りますが、製品に保証書を添えてご持参ください。

保証期間：お買い上げ日から本体1年間（ただし、ブラシアタッチメントは
消耗品ですので、保証期間内でも「有料」とさせていただきます）

●保証期間終了後は、診断をして修理できる場合はご要望により修理させていただきます。
※修理料金は次の内容で構成されています。

技術料 診断・修理・調整・点検などの費用

部品代 部品および補助材料代

出張料 技術者を派遣する費用

※補修用性能部品の保有期間 **5年**

当社は、この頭皮エステの補修用性能部品（製品の機能を維持するための部品）を、
製造打ち切り後5年保有しています。

●転居や贈答品などでお困りの場合は、ご相談窓口(P.26)にご連絡ください。

【ご相談窓口におけるお客様の個人情報のお取り扱いについて】

パナソニック株式会社およびグループ関係会社は、お客様の個人情報をご相談対応
や修理対応などに利用させていただき、ご相談内容は録音させていただきます。
また、折り返し電話をさせていただくために発信番号を通知いたしております。
なお、個人情報を適切に管理し、修理業務等を委託する場合や正当な理由が
ある場合を除き、第三者に開示・提供いたしません。個人情報に関するお問い合わせは、
ご相談いただきました窓口にご連絡ください。



理美容・健康商品
 使い方・お手入れなどのご相談窓口



フリーダイヤル パナは ロクキュウナナ
0120-878-697 受付時間
 9:00~18:00 (年中無休)

■上記電話番号がご利用いただけない場合
06-6907-1187

■FAX フリーダイヤル
0120-878-236

Help desk for foreign residents in Japan
 Tokyo (03) 3256-5444 Osaka (06) 6645-8787
 Open : 9:00 - 17:30 (closed on Saturdays/Sundays/national holidays)



修理に関するご相談窓口



フリーダイヤル パナは イイヨ
0120-878-554



■上記電話番号がご利用いただけない場合

03-6633-6700

便利な修理サービスサイト

■FAX フリーダイヤル **0120-878-225**

<http://club.panasonic.jp/repair/>

- ・ご使用の回線 (IP 電話やひかり電話など) によっては、回線の混雑時に数分で切れる場合があります。
- ・上記のURLはお使いの携帯電話等により、正しく表示されない場合があります。
- ・掲載サイトおよび動画の視聴は無料ですが、通信料金はおお客様のご負担となります。
 (パッケージ定額サービスに未加入の場合、高額になる可能性があります)

0918

●ご相談窓口におけるお客様の個人情報のお取り扱いについてはP.25をご覧ください。

愛情点検

長年ご使用の頭皮エステの点検を!



こんな
 症状はあり
 ませんか?

本体、アダプター、
 コードが
 ・変形したり異常に熱い
 ・こげ臭いにおいがする
 ・使用中に異常な音がする

ご使用
 中止

事故防止のため、
 アダプターを
 コンセントから抜いて、
 必ず販売店に点検を
 ご依頼ください。

パナソニック株式会社 ビューティ・リビング事業部

〒525-8555 滋賀県草津市野路東2丁目3番1-2号

© Panasonic Corporation 2018

〈無料修理規定〉

1. 取扱説明書、本体貼付ラベル等の注意書に従った使用状態で保証期間内に故障した場合には、無料修理をさせていただきます。
 (イ) 無料修理をご依頼になる場合には、商品に取扱説明書から切り離れた本書を添えていただきお買い上げの販売店にお申しつけください。
 (ロ) お買い上げの販売店に無料修理をご依頼にならない場合には、修理ご相談窓口にご連絡ください。
2. ご転居の場合の修理ご依頼先等は、お買い上げの販売店または修理ご相談窓口にご相談ください。
3. ご贈答品等で本保証書に記入の販売店で無料修理をお受けになれない場合には、修理ご相談窓口へご連絡ください。
4. 保証期間内でも次の場合には原則として有料にさせていただきます。
 (イ) 使用上の誤り及び不当な修理や改造による故障及び損傷
 (ロ) お買い上げ後の取付場所の移設、輸送、落下などによる故障及び損傷
 (ハ) 火災、地震、水害、落雷、その他天災地変及び公害、塩害、ガス害 (硫化ガスなど)、異常電圧、指定外の使用電源 (電圧、周波数) などによる故障及び損傷
 (ニ) 車両、船舶等に搭載された場合に生ずる故障及び損傷
 (ホ) 一般家庭用以外 (例えば業務用など) に使用された場合の故障及び損傷
 (ヘ) 本書のご添付がない場合
 (ト) 本書にお買い上げ年月日、お客様名、販売店名の記入のない場合、あるいは字句を書き替えられた場合
 (チ) 持込修理の対象商品を直接修理窓口へ送付した場合の送料等はお客様の負担となります。また、出張修理等を行った場合には、出張料はおお客様の負担となります。
5. 本書は日本国内においてのみ有効です。
6. 本書は再発行いたしませんので大切に保管してください。
7. 修理ご相談窓口は取扱説明書の保証とアフターサービス欄をご参照ください。

修理メモ

- ※ お客様にご記入いただいた個人情報 (保証書控) は、保証期間内の無料修理対応及びその後の安全点検活動のために利用させていただく場合がございますのでご了承ください。
- ※ この保証書は、本書に明示した期間、条件のもとにおいて無料修理をお約束するものです。したがって、この保証書によって保証書を発行している者 (保証責任者)、及びそれ以外の事業者に対するお客様の法律上の権利を制限するものではありませんので、保証期間経過後の修理についてご不明の場合は、お買い上げの販売店または修理ご相談窓口にお問い合わせください。
- ※ 保証期間経過後の修理や補修用性能部品の保有期間については取扱説明書の「保証とアフターサービス」をご覧ください。
- ※ This warranty is valid only in Japan.

Panasonic

持込修理

頭皮エステ 保証書

本書はお買い上げの日から下記期間中故障が発生した場合には本書裏面記載内容で無料修理を行うことをお約束するものです。ご記入いただきました個人情報の利用目的は本書裏面に記載しております。お客様の個人情報に関するお問い合わせは、お買い上げの販売店にご連絡ください。詳細は裏面をご参照ください。

品番	EH-HM7A			
保証期間	お買い上げ日から 本体1年間 (ただし、ブラシアタッチメントは除く)			
※ お買い上げ日	年 月 日			
※ お客様	ご住所	見 本		
	お名前			様
	電話 () -			
※ 販売店	住所・販売店名			
	電話 () -			

パナソニック株式会社

ビューティ・リビング事業部

〒525-8555 滋賀県草津市野路東2丁目3番1-2号 TEL(077)563-5211

ご販売店様へ ※印欄は必ず記入してお渡しく下さい。