

# GUARD 外開き一枚扉用 留守わからん錠

No.557

非常脱出機能付

必ずご確認ください

取付可能寸法

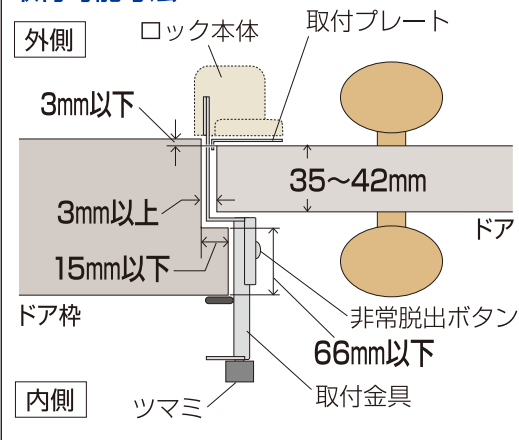

このタイプのドアは取付ができません。

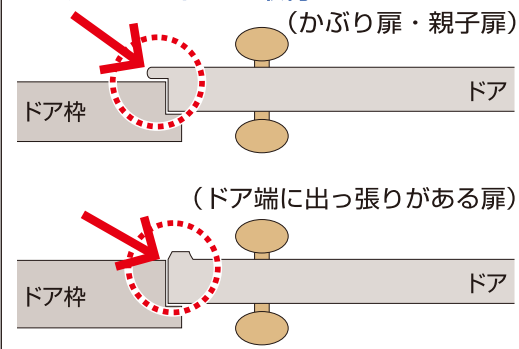

こだわり設計で社会に貢献する

株式会社ガードロック

〒561-0893 大阪府豊中市宝山町22-44  
TEL.06-6152-1830(代)  
<http://www.guardlock.co.jp>

この台紙は、二つ折りになっています。ご使用前には、必ず中面に記入の説明も全てお読みになりご理解の上で使用ください。

間違っても施錠されても  
中から開けられる!

取付方法

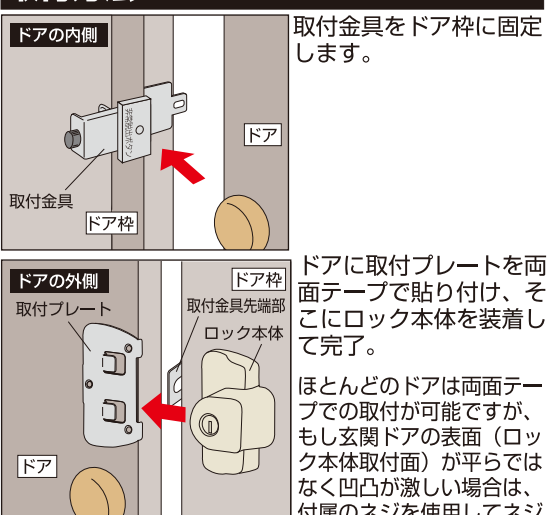

お願い

- 盗難予防に絶対的なものではありません。
- 取付金具と扉に手、指などはさまないようにご注意ください。
- ロック本体の落下にご注意下さい。
- 常時、雨のかかる場所での使用はお控え下さい。
- 商品改良のため、予告なく仕様を変更する場合があります。

品質表示

ロック本体：亜鉛合金製、塗装仕上げ  
シリンダー部：真鍮製、クロームメッキ仕上げ  
取付金具&取付プレート：ステンレス製、亜鉛合金製  
キー：真鍮製、ニッケルメッキ仕上げ

No.557

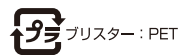

GUARD 外開き一枚扉用

帰宅時もロックを取り外さず便利!

# 留守わからん錠

非常脱出機能付 簡単取付・工具不要



皆様のご要望を商品化!

防犯性能向上  
在宅・不在の判別  
がつかない!

キー  
4本付

●アンチピッキング・ピッキング採用 ●サムターン廻し、ピッキング、カム送り不正解錠対策に

特許出願済

ボタンを押せば金具  
が外れ、非常の時に  
中から開けられる!

Guard Lock Co., Ltd.

簡単に1ドア、2ロック

扉やカベに穴をあけずに防犯賃貸住宅にも最適!

## 取付方法

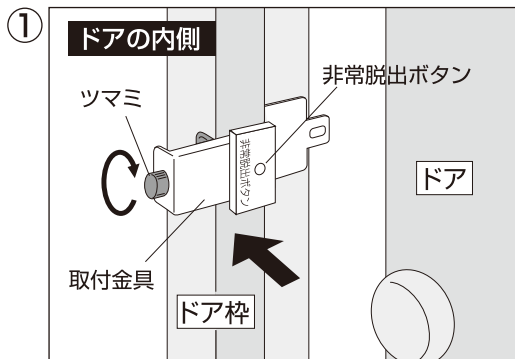

①取付金具をドア枠にはめ、つまみを回してドア枠にしっかり固定し、ドアを閉めるときに取付金具とドアが当たらないか確認します。

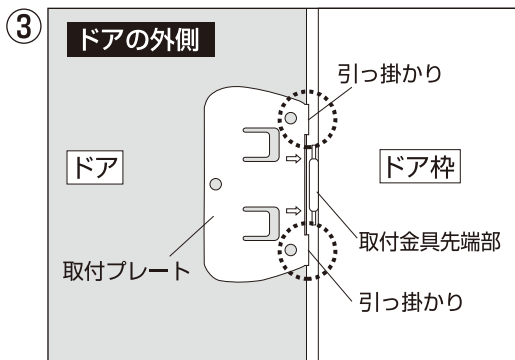

③取付プレート裏の両面テープをはがし、取付プレートの矢印と取付金具先端部が合うように貼り付けます。この時、取付プレートにある2ヶ所の引っ掛かりが扉の角にピッタリ合うように押しつけてください。

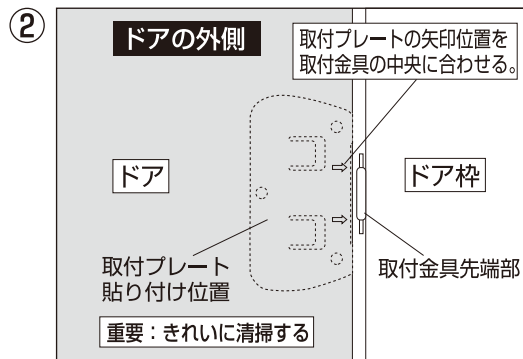

②取付金具を付けたままドアを閉め、取付プレートの矢印を参考に取付プレートの貼り付け位置を確認し、必ず取付位置のドア表面の汚れをきれいに除きます。

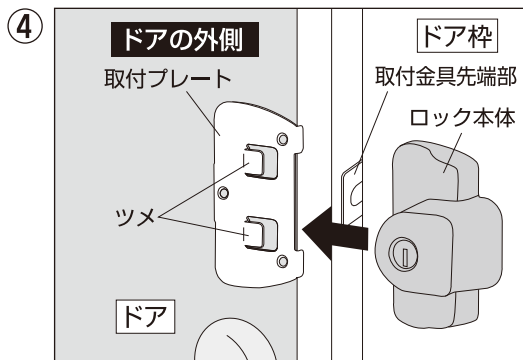

④取付プレートのツメに掛かるようにロック本体を装着して完了。  
※ロック本体に強力マグネットが付いており、取付プレートに吸着するので、取付時の若干の位置ずれは自動調整可能です。

## 施錠・開錠方法

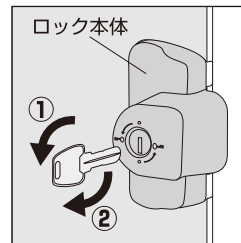

①施錠時  
キーを差し込み、左に90度回してからキーを元の位置に戻して抜く。  
②開錠時  
キーを差し込み、右に90度回してからキーを元の位置に戻して抜く。  
※施錠時も開錠時もカギ穴はすべて縦方向です。

### 両面テープ貼り付けの注意点

- テープ貼り付け面のホコリ、水分、油分などを取り除き清潔で乾いた状態にしてください。
  - 温度が15度以下の場合は、ドライヤーで貼り付け面と両面テープを暖めてから取付プレートを貼り付けてください。
- ※両面テープはロック本体の重量を考慮し接着強度の大きいものを採用していますが、接着強度は貼り付け面の状態により大きく変わります。

### ネジ止めの場合

- ドアの表面が平らでなく凹凸が激しい場合や、強かに固定したい場合はネジ止めしてお使い下さい。
- 左記の取付方法にしたがって取付プレートを両面テープで仮止めし、付属のネジでドアに取り付けてください。付属のネジはドリルネジ(径3.5mm)を使用していますが、鉄製扉の場合は下穴加工が必要な場合があります。木製扉の場合、付属のネジでは固定できませんので販売店にお問い合わせください。

- キーを紛失した場合に備えて必ずカギのナンバーを記録しておいてください。(カギの側面にナンバーが入っています。)
- スペアキー、両面テープ、取付金具が必要な場合は販売店、もしくはメーカーにお問い合わせください。

## 非常脱出方法

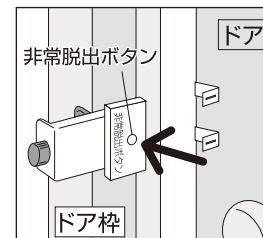

もしも外からロックされた場合は、非常脱出ボタンを押しながらドアを開けるとアームが外れてドアが開きます。

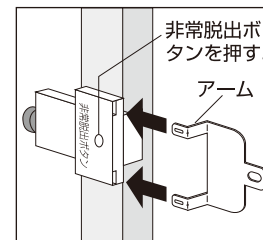

取付金具を元に戻すには、非常脱出ボタンを押しながら外したアーム部分を穴に入れ込んでください。

※ドアにアーム部分が付いたままドアを閉めると破損する場合があります。

### ご注意

※ドアがドアホルダーなどで開放状態の時は、ロック本体が取付プレートから外れますので、いたずら防止のため予めロック本体を外して室内に保管してください。

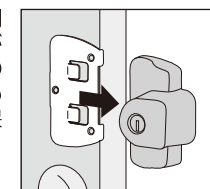

## 姉妹品のご案内



〈ドア厚&錠を選ばず取り付けOK!〉  
玄関ドア用破壊防止板  
ぼー犯プレート  
万能タイプ  
パールによる  
こじ開けを防ぐ。



〈外から施錠・解錠できる!〉  
金属製外開き扉用  
取替用錠付ドアチェーン



〈既存のドアチェーンに追加するだけ。外部から施・開錠できる〉  
外開きドア用補助錠  
チェーンでロック



〈錠なしドアを簡単にロックできる!〉  
室内・内開き扉専用  
かんたんロック  
扉を傷つけずに簡単に施錠できます。



〈強力テープでスピード取り付け!〉  
サッシュ窓用補助錠  
窓・ぼー犯錠  
〈Lタイプ〉  
〈1.5Lタイプ〉



〈スライド調整25mmすき間風OK!〉  
サッシュ窓用補助錠  
窓・ぼー犯錠  
〈Sタイプ〉



〈ロック機能付〉  
サッシュ窓用補助錠  
マモレックス  
ウインド：一般窓用  
スーパービッグ：ベランダ用



〈ロック機能付〉  
サッシュ窓用補助錠  
マモレックス  
トップ：上枠用



〈鍵をなくす心配なし!〉  
キーハンガー&  
キーホルダーセット