

●: 本製品をお買い上げいただきありがとうございました。器具をご使用になる前に必ずお読みの上、正しくご使用ください。また本書は、ご使用される方がいつでも確認できる様、必ず保管して下さい。

**注意** 当器具は陳列物照射用、広告灯用器具を使用条件としてPSEに対応しています。一般家庭やオフィスにおいて長時間、人に向けて照射する目的には使用しないで下さい。

仕様図 100V 光る棚専用 LED 器具 (PSE) 対応

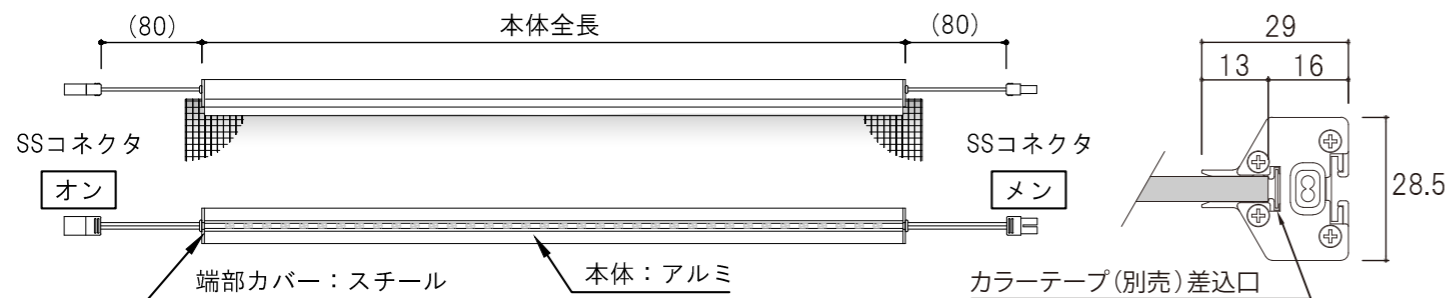

※光量 (参考) 棚中央800ルクス、フロントエッジ 1500ルクス… W900×D250棚 (自社計測値)

型番 サイズ  
**NXC100 - 865 - SS**

■ NXC100-SS 光る棚専用 LED 器具 [AC100V 入力]

※器具同士の連結は合計1.2A/120Wまで

適用棚 (mm)	型番	本体全長 (mm)	素子数 (個)	入力電流 (A)	入力電力 (W)	連結合計台数 (推奨台数)
300	NXC 100- 265 -SS [受]	265	20	0.05	4.5	24
450	NXC 100- 415 -SS	415	26	0.06	6.0	20
600	NXC 100- 565 -SS [受]	565	40	0.11	10.5	10
750	NXC 100- 715 -SS	715	46	0.12	12.0	10
900	NXC 100- 865 -SS	865	56	0.12	12.0	10
1200	NXC 100- 1165 -SS	1165	76	0.18	18.0	6

※連結台数は各サイズの最大連結数です。[受]:受注生産品となります。納期確認下さい。

電源供給例

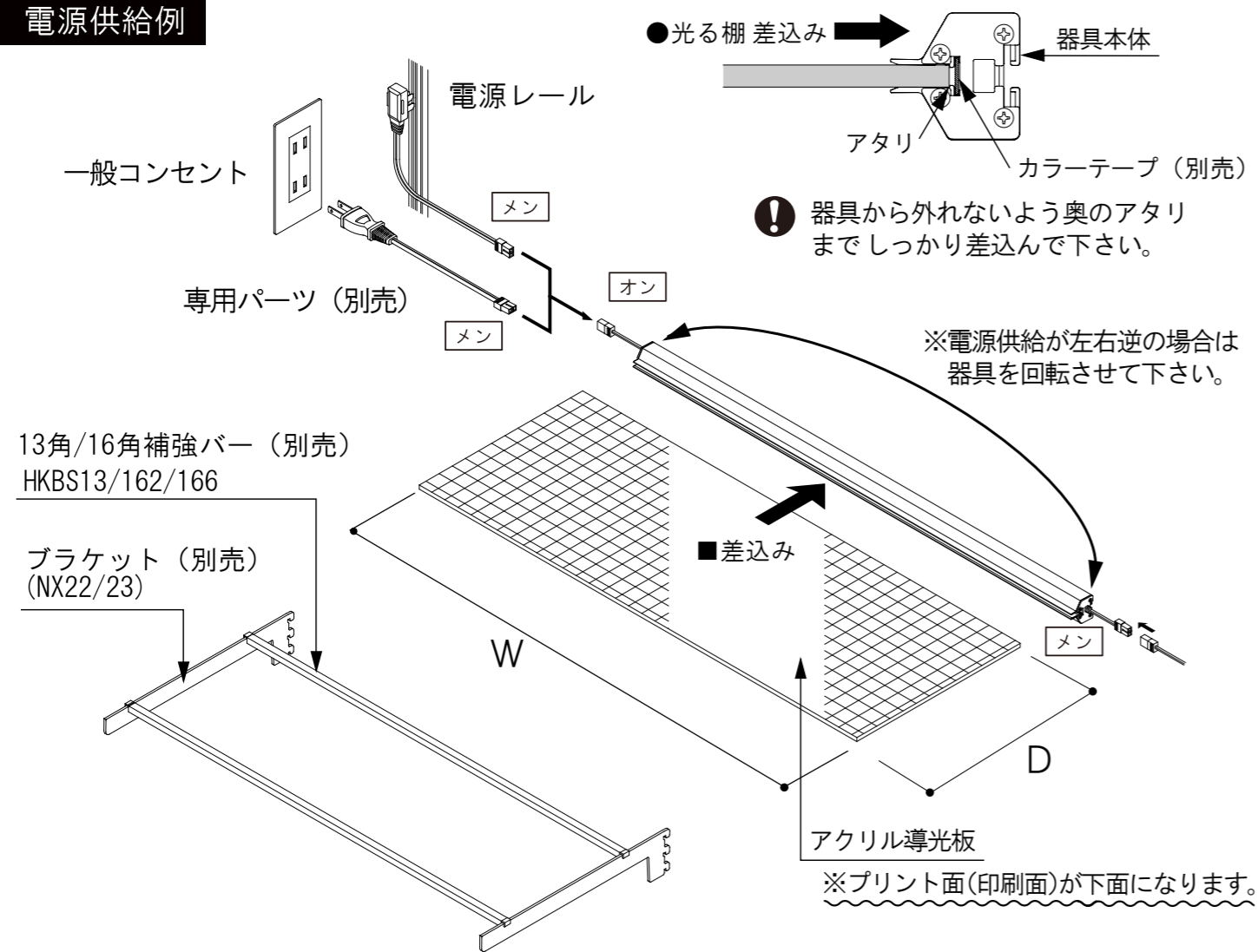

● 棚として使用する場合は必ず強度確認の上、補強バー等で対応して下さい。  
参考 (W900×D250サイズ・ブラケット2本+13角補強バー2本≒耐荷重6kgまで)

オプションパーツ

■ カラーテープ (フィルム)

適用棚	型番	長さ (mm)
900用	CT5 □ 875	875
1200用	CT5 □ 1175	1175

型番	色	長さ
CT5	G	875

※上記以外の長さはカットして使用して下さい。  
カットする場合は器具の長さより 10mm程度、長く切って使用して下さい。

色

G グリーン(緑) M マゼンタ(ピンク) C シアン(青) P パープル(紫) Y イエロー(黄)

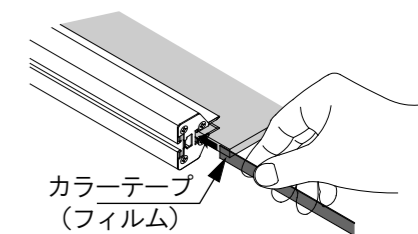

● 器具の溝に沿わせて曲げたり折ったりしない様差込んで下さい。

■ 光る棚 アクリル導光板 5mm厚

適用サイズ	型番	間口 (w)	奥行 (D)	適用サイズ	型番	間口 (w)	奥行 (D)	適用サイズ	型番	間口 (w)	奥行 (D)
W300	D150	DA5N 3015	133	W600	D150	DA5N 6015	133	W900	D150	DA5N 9015	133
	D200	DA5N 3020	183		D200	DA5N 6020	183		D200	DA5N 9020	183
	D250	DA5N 3025	297		D250	DA5N 6025	597		D250	DA5N 9025	897
	D300	DA5N 3030	283		D300	DA5N 6030	283		D300	DA5N 9030	283
W450	D350	DA5N 3035	333	W750	D350	DA5N 6035	333	W1200	D350	DA5N 9035	333
	D150	DA5N 4515	133		D150	DA5N 7515	133		D150	DA5N 12015	133
	D200	DA5N 4520	183		D200	DA5N 7520	183		D200	DA5N 12020	183
	D250	DA5N 4525	447		D250	DA5N 7525	747		D250	DA5N 12025	1197
D300	DA5N 4530	283	D300	DA5N 7530	283	D300	DA5N 12030	283			
	D350	DA5N 4535		333	D350		DA5N 7535	333	D350	DA5N 12035	333

● 別注サイズは、ご相談下さい。

## 電源供給について

### 専用パーツ (別売)

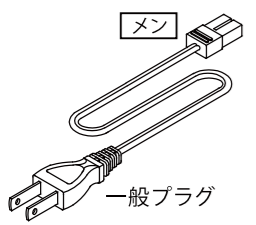
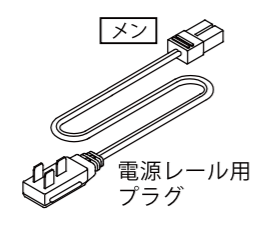
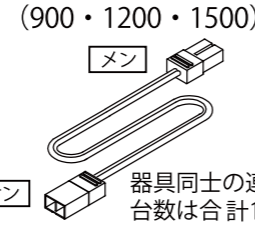
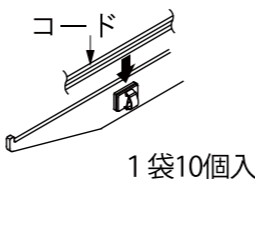
- 一般プラグ付コード  
DGP-SS  
(1500・2500)  

  - 電源レール用プラグ付コード  
CPS-SS  
(200・400・600・900・1200)  

  - 延長コード(SSコネクター)  
NW-SS  
(100・150・400・600)  
(900・1200・1500)  

  - コード押え(マグネット付)  
PCMG  

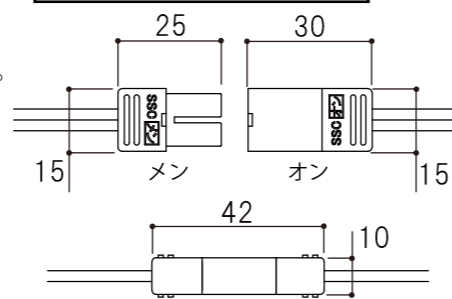
- 1袋10個入

### SSコネクターについて

- SSコネクターは当社LED器具の専用コネクターです。他メーカーとの互換性はありません。電力供給、連結に使用するプラグ、コードは必ず別売の専用コードを使用して下さい。
- SSコネクターは必ず奥まで差込んで使用して下さい。
- SSコネクターを抜き差しする場合は必ずコネクター部分を持って行って下さい。コードを持って抜くとコードの切断、破損の原因になります。
- 連結した器具同士を引張ったり、コードを持ってぶら下げたりしないで下さい。
- コネクタ開口部に、針金・ヘアピン等の金属・先端の尖った棒などの異物を差し込んだりしないでください。コネクター内部が破損し接触不良、漏電、感電等の原因になります。使わないコネクターは付属のキャップを取付けて下さい。
- 水に濡れた手、指などで器具、コネクタを触らないで下さい。また、水を使用する場所や常温(35℃)以上の場所での使用は避けて下さい。定格電圧：AC 125V 定格電流：5.0A 漏電、感電の原因になります。

#### SSコネクター仕様図



#### ■ 電源レール用プラグ付コードの場合

**注意** プラグを差込む際、中央のアース刃を中央レール溝に合わせて真直ぐ確実に差込んで下さい。最後に手でしっかりと奥まで押込んで下さい。

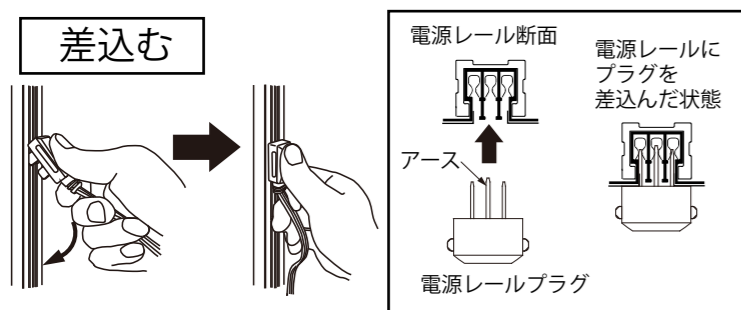

**注意** 電源プラグを抜く場合はプラグ頭部を持ち、こじめる様によりゆっくり金具部分を抜いて下さい。絶対にコード部分だけを持って外さないで下さい。



#### ■ 一般プラグ付コードの場合

**注意** 電源コードをコンセントに差す場合抜く場合は必ずプラグ部分を持って行なって下さい。コードを持って抜くとコードの切断・感電・漏電の原因になります。

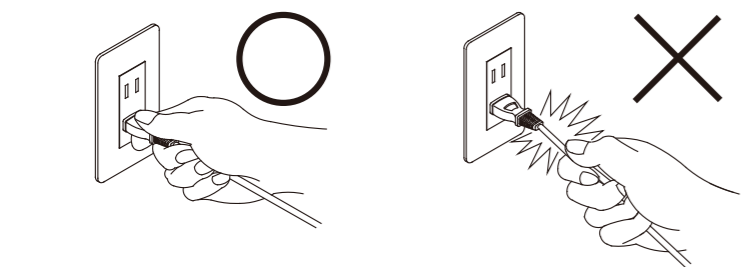

## ⚠ 器具を安全にお使いいただくための取り扱い注意事項

### ■ 施工上のご注意

- 器具の施工には電気工事が必要です。必ず工事店、電気店(有資格者)に依頼して下さい。一般の方の電気工事は法律で禁止されています。
- 器具を取り付ける場所が器具重量及び、保守点検に十分耐えられるか確認して下さい。強度不足だと火災、感電、落下の原因になります。
- 収納部、壁面及び密閉された場所などでの取り付けで許容温度以上の温度上昇がある場合、LEDの短寿命、不点灯、故障の原因、または電線の劣化などの原因になります。器具との間隔を十分にとり、空気の循環のための放熱穴等を設けて下さい。
- 器具を並列に取り付ける場合には器具同士の間隔をとって下さい。熱干渉により照度がおちたり、短寿命、不点灯、故障の原因になります。
- プラグ、コネクタ接続点や器具コードを引っ張ったり、挟んだりしないで下さい。破損の上、過熱、火災、感電の原因になります。
- 濡れた手でプラグやコネクタを抜き差ししないで下さい。感電の原因になります。
- 冷暖房機器、火気などの上または近くに器具の取り付けはしないで下さい。熱により変形、落下、火災の原因になります。
- 器具の改造、分解はしないで下さい。起動方式の変更、部品追加は禁止です。販売後の改造については保証していません。改造後の事故、不都合については改造、使用者側で対処して下さい。
- 設置場所によって器具の電磁波でTVやラジオなどの音響、映像機器、OA機器に影響が起きる場合がありますのでご注意下さい。雑音が入る場合は器具を機器から十分に離して下さい。医療器具についてもご使用前に必ず確認して下さい。
- 交換の際は本体ごと交換して下さい。LED基板、素子単体での交換はできません。

### ■ ご使用上の注意

- 器具個別の取扱説明書や本体表示を必ずお読みの上、正しくお使い下さい。間違った使用をすると火災、感電、落下の原因になります。
- 陳列物照射用、広告灯用器具です。一般家庭やオフィスにおいて長時間、人に向けて照射する目的に使用しないで下さい。
- 器具の改造、分解はしないで下さい。火災、感電、落下の原因になります。
- 表示された電源電圧以外の電圧で使用しないで下さい。電源電圧が高すぎたり、低すぎると器具内部部品が過熱し焼損したり、LEDの不点灯、短寿命の原因になります。
- 周囲温度5℃~35℃以内、湿度85%以下の環境で使用して下さい。この範囲をこえると器具の火災・落下・変色・変形・点灯不良の原因になります。
- 油煙、塵埃の多い場所、振動、衝撃、腐食性ガス、可燃性ガスの影響を受ける場所での使用はしないで下さい。火災、感電、落下などの原因になります。
- 特殊な用途(医療用、写真撮影用、乗物用、信号用など)に使用しないで下さい。火災、感電、落下、ノイズによる事故の原因になります。
- 器具に荷重をかけたり、布や紙等の燃えやすいもので覆ったり、かぶせたりしないで下さい。火災、変形、変色の原因になります。
- 屋内専用器具です。浴室、屋外など湿気、水気のあるところ、雨のかかるところには使用しないで下さい。感電、漏電のおそれがあります。
- 器具の隙間や穴などに金属類を差し込まないで下さい。電源部に金属が触れて感電の原因になります。
- 器具に殺虫剤、洗剤などの薬品を噴射しないで下さい。シンナーなどで拭かないで下さい。器具の火災、変形、変色の原因になります。
- LEDは発光色や明るさがバラつく場合がありますのでご了承下さい。カタログ表記の照度、配光、色温度、消費電力などは参考値であり、その値を保証するものではありません。目安としてお考え下さい。
- LEDの寿命について、当製品では点灯初期に測定した光束が70%に低下するまでの総点灯時間とさせていただきます。これらはあくまで設計寿命であり、この寿命を保証するものではありません。

### ■ 定期点検のおすすめ

- 器具の寿命は使用条件(周囲温度、湿度、電源電圧、点灯時間、汚損・振動など)によって大きく影響されます。一律に規定することは困難ですがLED部品に限らず器具部品にはそれぞれ寿命があります。設置して8~10年経つと、外観に異常がなくても内部の劣化が進行している可能性があります。少しでも長く御愛用いただけるように定期的に点検して下さい。また異常が見られた場合は必ず販売店にご相談下さい。

### ■ お手入れの方法について

- 使用条件を守り、適正な使用により故障、事故、火災などを未然に防ぐことができます。またお手入れ、清掃で、より器具の寿命劣化を防ぐことも可能です。その為にも半年に一度の清掃をおすすめします。
- 清掃、お手入れの際は必ず電源を切っておこなって下さい。通電状態での作業は感電、故障の原因になります。
- 器具内など電気の通る部分には水、液体、薬品等はつけないようにして下さい。
- 外装部分のヨゴレ等は少量の水、または中性洗剤を用いて柔らかい布で軽く拭きとって下さい。乾いた布などで拭くと静電気がおこり、ホコリがつきやすくなります。また、シンナー・アルコールなどは使用しないで下さい。変形、火災、故障の原因になります。
- 蓄積されたホコリで熱が逃げない場合、火災、事故の原因になります。ハタキ、やわらかいブラシ等でこまめにホコリを落として下さい。