

■仕様

①	天板	SUS430 No.4 仕上 t 1.0mm	
②	支柱	SUS430 丸パイプ φ38mm	
③	四方枠 《可動式》	枠	SUS430 No.4 仕上 t 1.2mm
		コーナーブラケット	SUS304 #180仕上 t 3.0mm ※可動幅 25mmピッチ
④	キャスター	スチール ウレタン車 ストップ付 φ75mm	

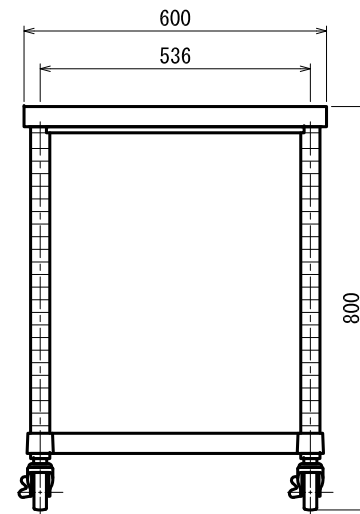
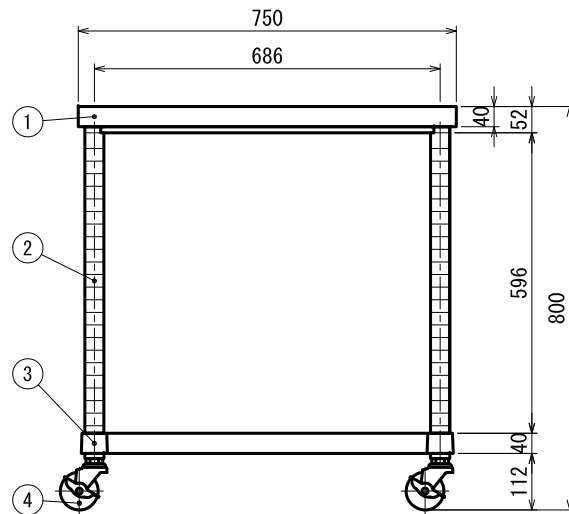
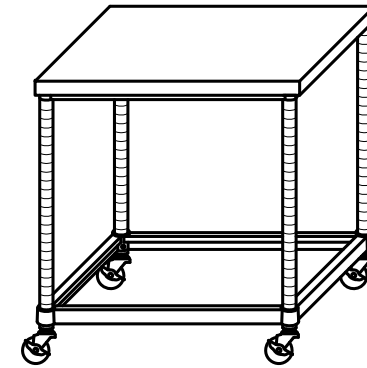

現場名		
日付	製図	御承認

品名	作業台
型式	

型式	WZC-7560-U75
寸法	750 × 600 × 800

台数	図番
	縮尺 1/15