

7 下の段から③棚板下段をのせてください。

**組立上の注意**

- ③棚板下段は四角の溝のある方が前方です。
- ③棚板下段は右図のように斜めにして本体に入れ、片側をおろす様にのせてください。
- ③棚板下段を取付ける際は、前方を④木タボ(前)に引っ掛けてから後方を②棚板上段の棚板受けに入れてください。

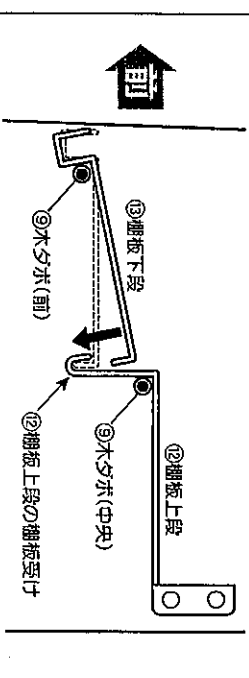

**注意**

棚板の両端で手等を切らない様十分注意してください。特にお子様が触れない様にしてください。また、本体にのせる際、側板内側をキズつけない様に、棚板は水平に入れようとせずに左右どちらかを高く傾けながら入れる様にしてください。

(図は、(例)1全CDの場合)

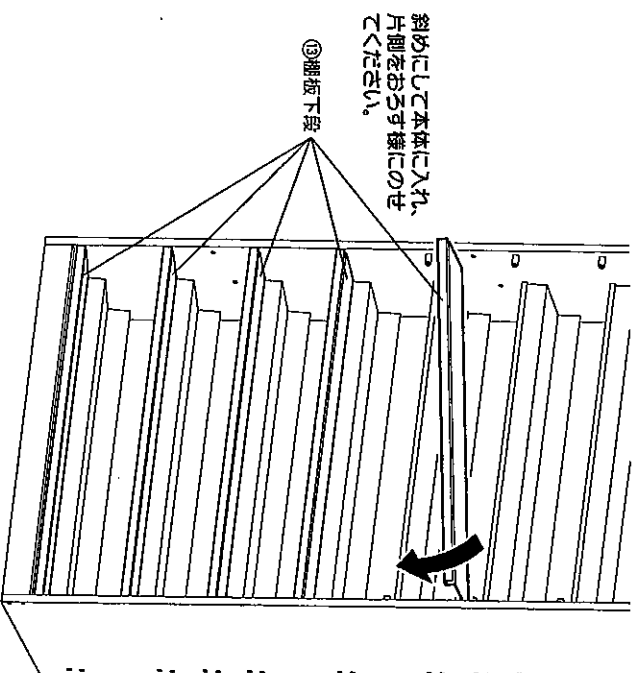

8 ④インテックスプレートに⑤インテックスシールを貼ってください。

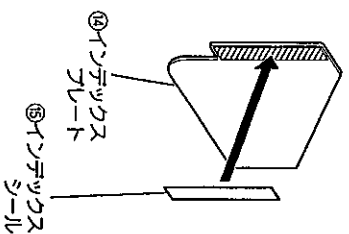

9 完成図

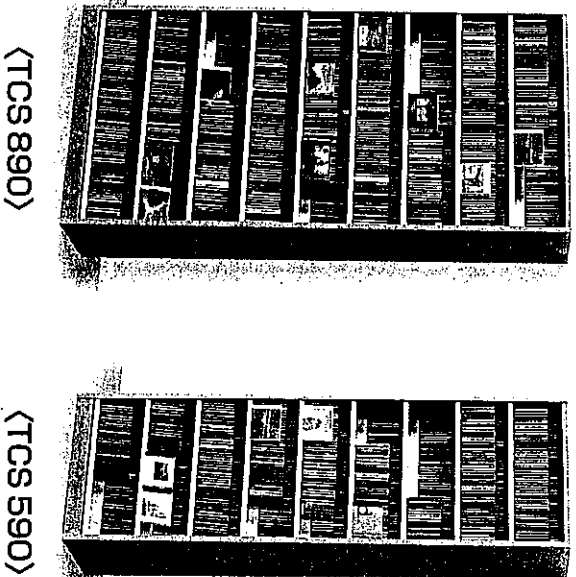

**取扱い上の注意**

- 著しい汚れは、うすめた中性洗剤で落とし、直ちに乾拭きを行ってください。
- 組立たナシ類かゆるんでいないか時々点検し、ゆるんでいたらしっかりと締め直してください。また移動させた際も同様に締め直してください。

**品質表示**

外形寸法／幅 890 mm × 奥行 370 mm × 高さ 1805 mm (TCS890)  
幅 590 mm × 奥行 370 mm × 高さ 1805 mm (TCS590)  
使用材料／本体木部：フロント紙化粧繊維板  
棚板：塗装溶融亜鉛めっき鋼板  
インテックスプレート：ポリエチレン  
耐 荷 重／18.4kg × 9段 (TCS890)  
11.8kg × 9段 (TCS590)  
製造発売元 オークス株式会社  
〒955-0842 新潟県三条市島田2丁目8番3号

**タンデムCDストッカー TCS890/TCS590**

**取扱説明書**

このたびは、タンデムCDストッカーシリーズをお買い上げいただきありがとうございます。なお、お読みになったあとは大切に使用前にこの取扱説明書をよくお読みの方え、正しくご使用ください。なお、お読みになったあとは大切に保管していただき、取扱いのわからないときや、不具合が生じたときにお役立てください。

**安全上の注意**

**絵表示について**

この取扱説明書および製品への表示では、製品を安全に正しくお使いいただき、あなたや他の人への危害や財産への被害を未然に防止するために、いろいろな表示をしています。その表示と意味は以下のようになっています。内容をよく理解してから本文をお読みください。

**注意**

この表示を無視して、誤った取扱いをすると、人が傷害を負う危険が想定される場合および物的損害のみが発生が想定される内容を示しています。

**絵表示の例**

- 記号は禁止の行為であることを告げるものです。図の中や近くに具体的な禁止内容が表示されています。

**注意**

- 金属製品部分の角や端面で手等を切らないよう、十分注意をして組立ててください。

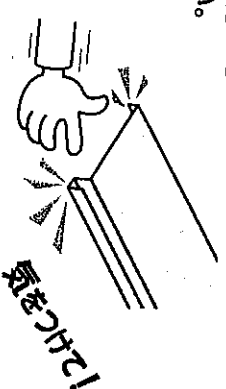

- 本体を移動する場合は、収納物を全て取り除いてから行ってください。収納物が落下してケガをする恐れがあります。

- 天板には物をのせないでください。落下してケガをする恐れがあります。



- CDの収納はできるだけ下段の方から行ってください。上段に重さが集中すると不安定になり、転倒の恐れがあります。

- 当製品の耐荷重は下表の通りです。

製品名	1段に収納可能な枚数	1段あたりの耐荷重	合計耐荷重
TCS890	167枚	18.4kg	166kg
TCS590	107枚	11.8kg	107kg

※CD1枚約110gとします

- 耐荷重を超える重量をのせないでください。

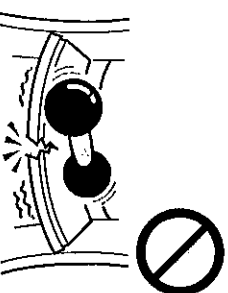

- 水平で強度のある床に設置してください。じゅうたん、畳には適していません。製品が倒れケガをする恐れがあります。

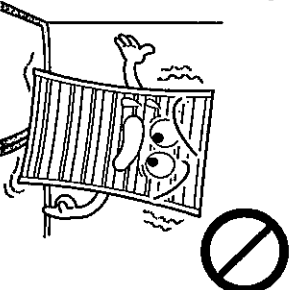

- 高温・多湿の部屋では空気が滞留すると、カビやダニが発生しやすくなり、健康を害する事があります。部屋の換気は充分に行ってください。

- 低ホルムアルデヒド素材を使用しています。アレルギーやシックハウス症候群の誘因の一つとされるホルムアルデヒドの放散量を低減したF☆☆☆☆の接着剤、F☆☆☆☆またはF☆☆☆☆の繊維板等を使用しています。ホルムアルデヒド臭は軽減していますが、無臭ではありませんので、気になる場合は換気を行ってください。

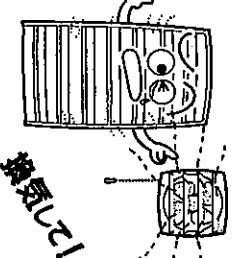

- 必ず壁面に設置し、付属の転倒防止金具を取りつけて使用してください。

地震等による転倒でケガの恐れがあります。

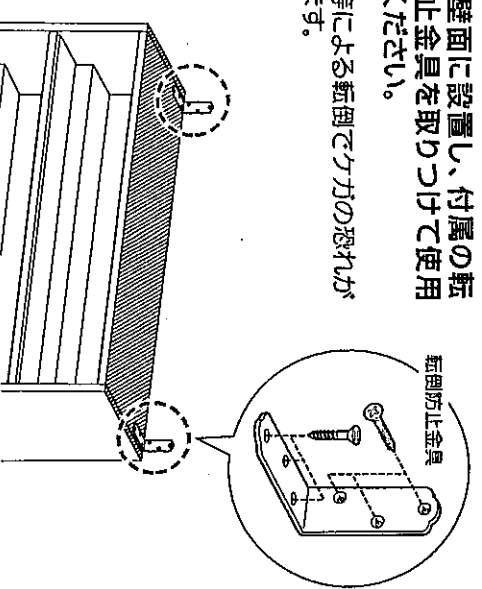

毎度お買い上げありがとうございます。製品についてのお問い合わせは、オークス(株)までご連絡ください。フリーダイヤル 0120-35-1217  
お問い合わせ時間/土曜、日曜、祭日を除くAM9:00~PM5:00  
<http://www.aux-ltd.co.jp>

※部品イラストや組立てイラストはTCS8900のものを基に描かれています。TCS590では、③天板、④側板補強板、⑤中間補強板、⑥側板上段、⑦側板下段の長さが異なりますが、部品確認や組立てはこの組立説明書に基づいて行ってください。

# 部品明細

下図に描かれた部品が揃っているか、組立前にご確認ください。

①側板 (左) ...1枚	②側板 (右) ...1枚	③天板 (片面化粧) ...1枚	④側板補強板 (片面化粧) ...2枚	⑤中間補強板 (片面化粧) ...1枚
⑥木ネジ ...17本 (予備1本含む) φ3.8×45	⑦組立てネジ ...37本 (予備1本含む) φ6×30	⑧チャット ...37個 (予備1個含む) M6	⑨木スタボ ...37本 (予備1本含む) φ6×20	⑩扉閉防止器具 ...2組 (専用ネジ付)
⑪ネジかかしシール ...5枚 (75個用)	⑫側板上段 ...9枚	⑬側板下段 ...9枚	⑭インテックスシール ...20枚	⑮インテックスシール ...2シート

# 組立手順

組立てには④ドライバとハンマー (小理のものでも可) が必要です。組立手順を最後までお読みの上、組立てはじめてください。

**1** DVDソフトやビデオテープを収納する場合は、②側板上段・③側板下段の取付け位置が変わりますので、どのようなパターンにするか決めてから組立てを始めてください。

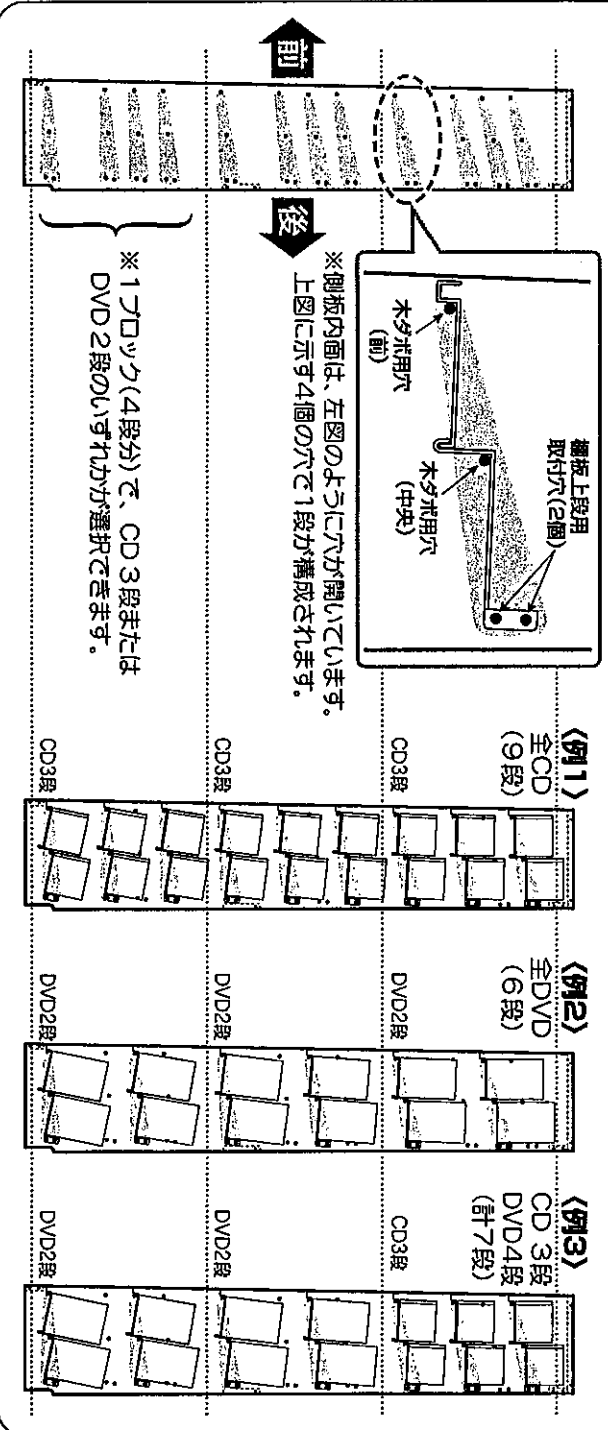

**2** 両側板の内側、前方と中央の穴に**1**で決めたパターンに合わせて⑨木スタボを打ち込んでください。

## △注意

組立てはカーペット等の上で図の様に傾いた状態で作業をすずめてください。また、他の家具等にキズがつかない様注意してください。

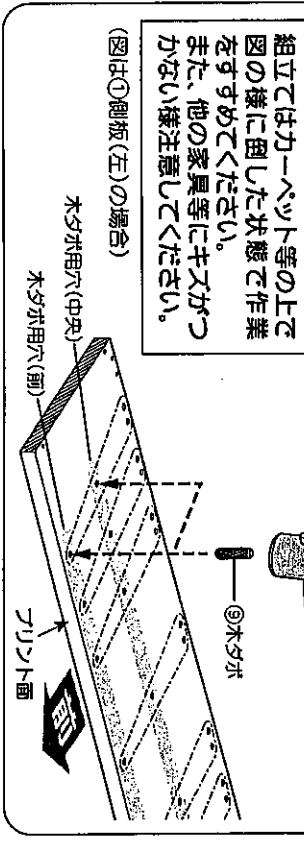

**3** ②側板上段・③側板下段には透明の保護シートが貼ってありますので、はがしてください。

## △注意

側板の角や端面で手等を切らない様十分注意してください。

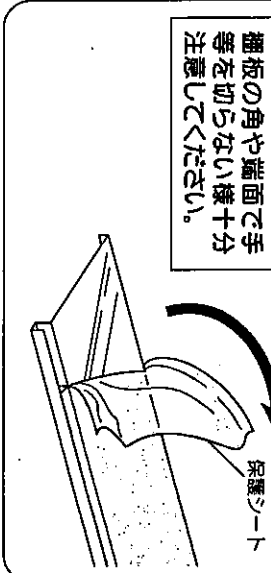

**4** ①側板(左)と②側板(右)と③天板、④側板補強板、⑤中間補強板を図の様な向きにして、本体キャビネットを組立ててください。

## 組立上の注意

●③天板、④側板補強板、⑤中間補強板の両端に小さい穴がありますので、よく確認をして⑥木ネジをさしてください。位置が合っていない状態で無理に締めると天板・側板補強板が破断してしまふことがあります。(右図※部分)

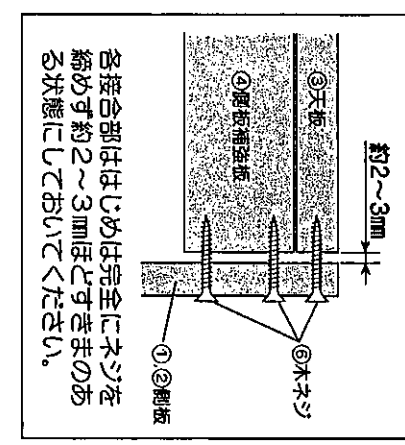

**5** 本体キャビネットの穴に**1**で決めたパターンに合わせて②側板上段を取付けてください。

## 組立上の注意

●ここでも②側板上段の取付けは⑧チャットを完全に締めず⑦組立てネジがはすれない程度の板止めにしておいてください。

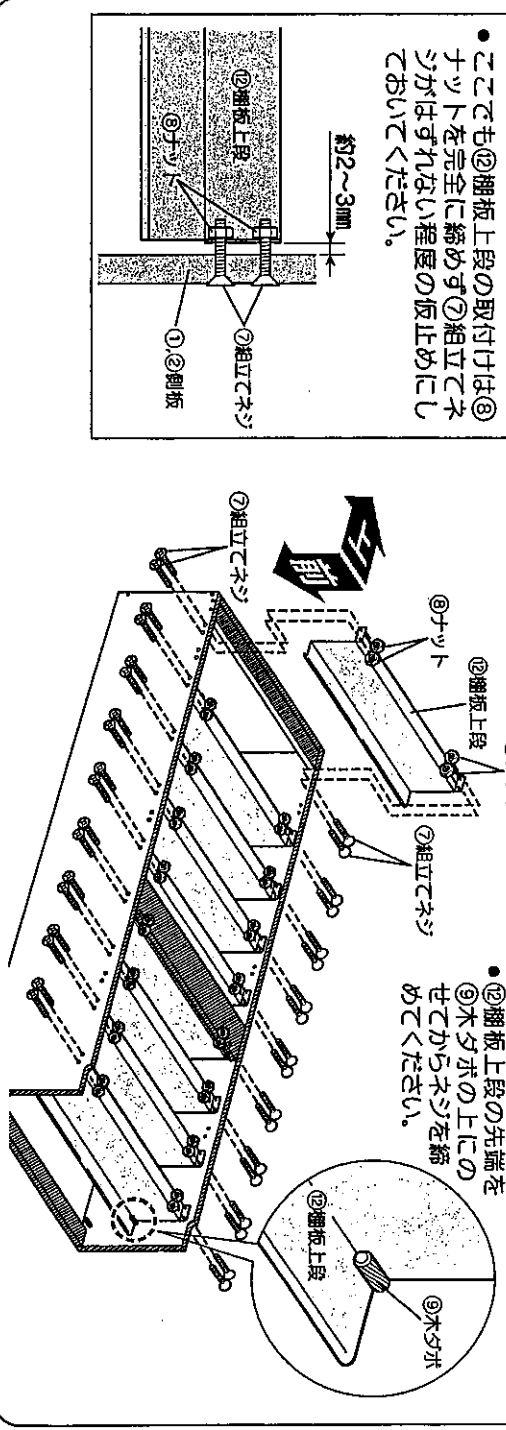

**6** 全ネジを締め、⑪ネジかかしシールをねじ頭と使用しない穴に貼ってください。

## 組立上の注意

1.はじめに②側板上段の⑦組立てネジを締めてから、2.最後に③天板、④側板補強板、⑤中間補強板の⑥木ネジを締めてください。

