

7 下の段から(各)棚板をのせてください。

(図は、〈例1〉全てCDの場合)

**組立上の注意**

- ①棚板は四角の溝のある方が前側です。
- ①棚板は右図のように斜めにして本体に入れ、片側をおろす様にのせてください。
- ①棚板を取付ける際は、⑫背板の棚板受けに入れてから⑧木ダボにのせてください。

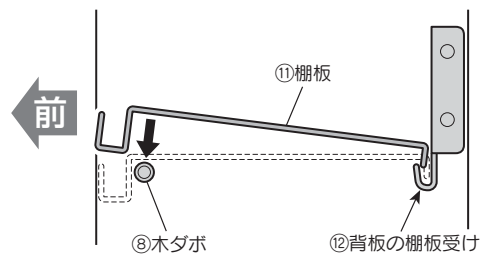

斜めにして本体に入れ、片側をおろす様にのせてください。

①棚板

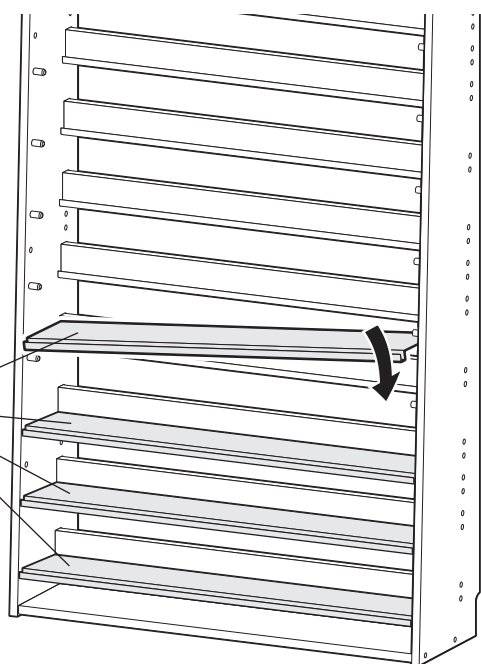

**注意**

棚板の両側で手等を切らない様十分注意してください。特にお子様が触れない様にしてください。また、本体にのせる際にも側板内側をキズつけない様に注意しながら組み立ててください。

8 ⑬インデックスプレートに⑭インデックスシールを貼ってください。

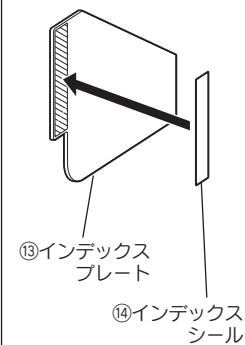

9 完成図

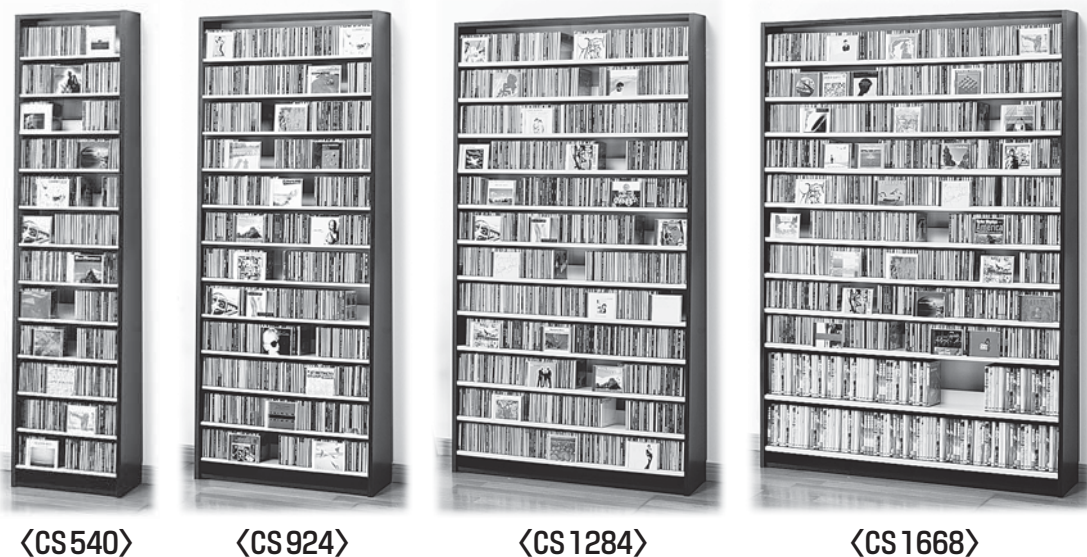

**取扱い上の注意**

- 著しい汚れは、うすめた中性洗剤で落とし、直ちに乾拭きを行ってください。
- 組立てたネジ類がゆるんでいないか時々点検し、ゆるんでいたらしっかり締め直してください。また移動させた際も同様に締め直してください。

**品質表示**

外形寸法／幅 485mm (CS540)、800mm (CS924)、1090mm (CS1284)、1390mm (CS1668)  
 × 奥行 265mm × 高さ 1975mm  
 使用材料／本体木部：プリント紙化粧合板  
 棚板・背板：塗装溶融亜鉛めっき鋼板  
 インデックスプレート：ポリエチレン  
 耐 荷 重／CS540：48.5N(4.95kgf)×12段 CS924：83.5N(8.5kgf)×12段  
 CS1284：117.6N(12kgf)×12段 CS1668：152N(15.5kgf)×12段

製造発売元 オークス株式会社  
 〒955-0842 新潟県三条市島田2丁目8番3号

毎度お買い上げありがとうございます。  
 製品についてのお問い合わせは、  
 オークス(株)までご連絡ください。

フリーダイヤル **0120-35-1217**

お問い合わせ時間／土曜、日曜、祭日を除くAM9:00~PM5:00

<http://www.aux-ltd.co.jp>

**CDストッカー CS540 / CS924 / CS1284 / CS1668**

**取扱説明書**

このたびは、CDストッカーシリーズをお買い上げいただきありがとうございます。ご使用前にこの取扱説明書をよくお読みのうえ、正しくご使用ください。なお、お読みになったあとは大切に保管していただき、取扱いのわからないときや、不具合が生じたときにお役立てください。

**安全上の注意**

**■絵表示について**

この取扱説明書および製品への表示では、製品を安全に正しくお使いいただき、あなたや他の人への危害や財産への被害を未然に防止するために、いろいろな表示をしています。その表示と意味は以下のようになっています。内容をよく理解してから本文をお読みください。



**注意**

この表示を無視して、誤った取扱いをすると、人が傷害を負う危険が想定される場合および物的損害のみの発生が想定される内容を示しています。

**■絵表示の例**



○記号は禁止の行為であることを告げるものです。図の中や近くに具体的な禁止内容が表示されています。

**注意**

- 金属製品部分の角や端面で手等を切らないよう、十分注意をして組立ててください。

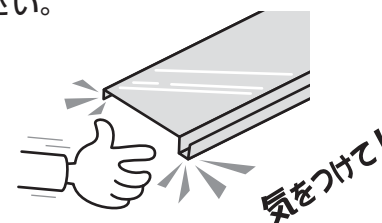

- 水平で強度のある床に設置してください。じゅうたん、畳には適していません。

製品が倒れケガをする恐れがあります。

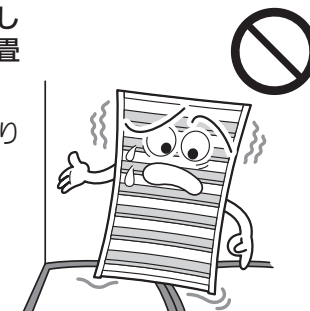

- 本体を移動する場合は、収納物を全て取り除いてから行ってください。

収納物が落下してケガをする恐れがあります。

- CDの収納はできるだけ下段の方から行ってください。上段に重さが集中すると不安定になり、転倒の恐れがあります。

- 天板には物をのせないでください。

落下してケガをする恐れがあります。



- 木材の接着剤等(ホルムアルデヒド)が残っている家具で肌の弱い人は、アレルギー症状を起こす事がありますので、換気を十分にしてお取り除くようにしてください。

- 当製品の耐荷重は下表の通りです。

製品名	1段に収納可能な枚数	1段あたりの耐荷重	合計耐荷重
CS 540	45枚	4.95kg	59.4kg
CS 924	77枚	8.5kg	101.6kg
CS 1284	107枚	12kg	141.2kg
CS 1668	139枚	15.5kg	183.5kg

※CD1枚約110gとします

- 耐荷重を超える重量をのせないでください。

製品やCDの破損またはそれによるケガの恐れがあります。

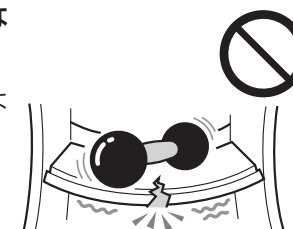

- 必ず壁面に設置し、付属の転倒防止金具を取りつけて使用してください。

地震等による転倒でケガの恐れがあります。

転倒防止金具

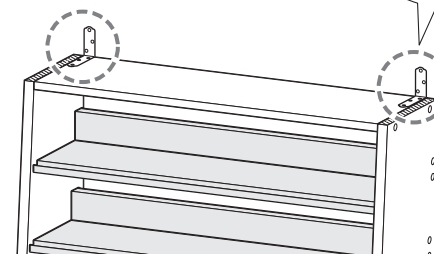
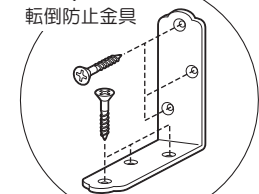

※部品イラストや組立てイラストはCS924のものを基に描かれています。CS540、CS1284及びCS1668では、③天板、④底板、⑪棚板、⑫背板の形状(長さ)が異なりますが、部品確認や組立てはこの組立説明書に基づいて行ってください。

## 部品明細

下図に描かれた部品が揃っているか、組立前にご確認ください。

A 梱包(A/A/B)	①側板(左) ……1枚	②側板(右) ……1枚	③天板…1枚	④底板…1枚
	(※③天板と④底板は同一のものです。どちらを使用してもかまいません。)			
B 梱包(B/A/B)	⑤組立てネジ ……49本 (予備1本含む)	⑥木ネジ ……9本 (予備1本含む)	⑦ナット ……49個 (予備1個含む)	⑧木ダボ ……25本 (予備1本含む)
	⑨転倒防止金具 ……2組	⑩ネジかくしシール ……1組	⑪棚板…12枚	⑬インデックスプレート ……10枚 (CS540・CS924) ……20枚 (CS1284・CS1668)
			⑫背板…12枚	⑭インデックスシール ……1シート (CS540・CS924) ……2シート (CS1284・CS1668)

## 組立手順

組立てには④ドライバーとハンマー(小型のもので可)が必要です。  
組立手順を最後までお読みの上、組立てはじめてください。

**1** ビデオテープやDVDソフトも収納する場合は、⑪棚板・⑫背板の取付け位置が変わりますので、どのようなパターンにするかお決めになってから組立て始めてください。

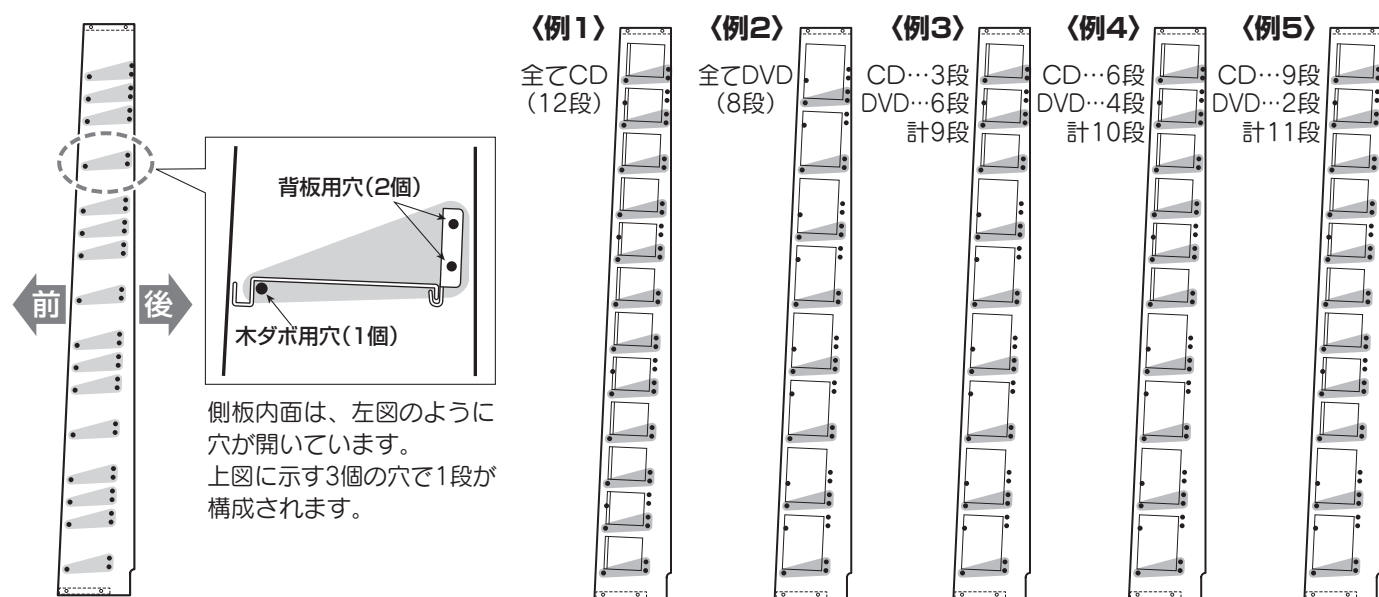

**2** 両側板の内側・前方の穴に**1**で決めたパターンに合わせて⑧木ダボを打ち込んでください。

**注意**  
組立てはカーペット等の上で図の様に倒した状態で作業をすすめてください。また、他の家具等にキズがつかない様注意してください。

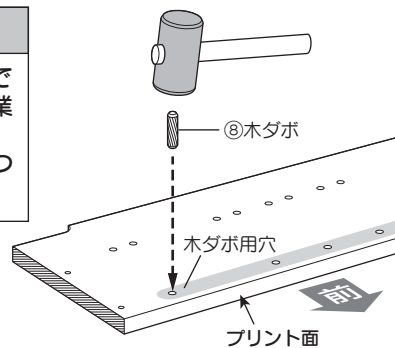

**3** ⑪棚板・⑫背板には透明の保護シートが貼ってありますので、はがしてください。

**注意**  
棚板・背板の角や端面で手等を切らない様十分注意してください。

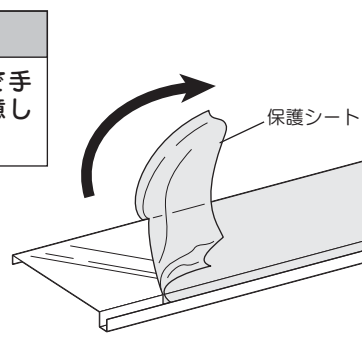

**4** ①側板(左)と②側板(右)と③天板、④底板を図の様な向きにして、本体キャビネットを組立ててください。

(図は、(例1)全てCDの場合)

### 組立上の注意

●③天板・④底板の両端に小さい下穴がありますので、よく確認をして⑥木ネジをさしてください。位置が合っていない状態で無理に締めると天板・底板が破断してしまふことがあります。(右図※部分)

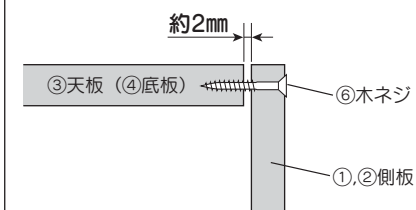

各接合部ははじめは完全にネジを締めず約2mmほどすきまのある状態にしておいてください。

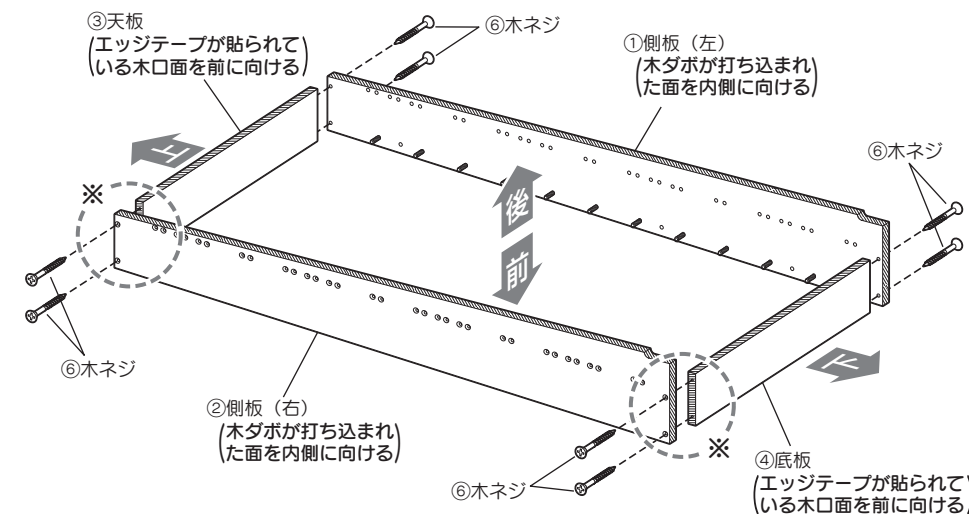

**5** 本体キャビネットの穴に**1**で決めたパターンに合わせて⑫背板を取付けてください。

(図は、(例1)全てCDの場合)

### 組立上の注意

●ここでも⑫背板の取付けは⑦ナットを完全に締めず⑤組立てネジがはずれない程度の仮止めにておいてください。

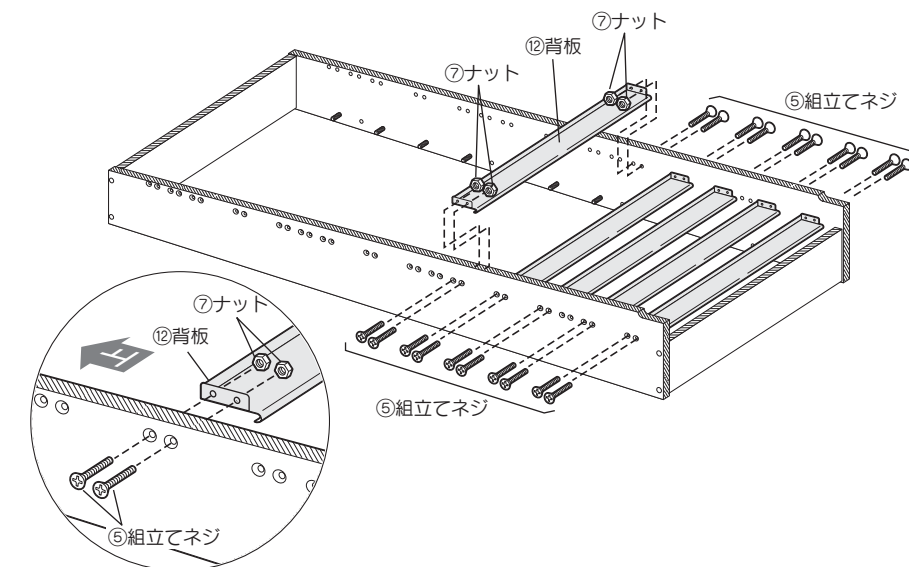
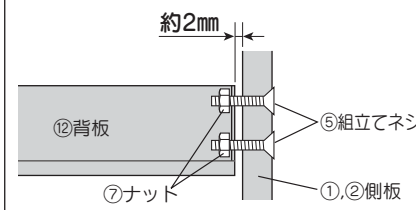

**6** 全ネジを締め、⑩ネジかくしシールを貼ってください。

(図は、(例1)全てCDの場合)

### 組立上の注意

1.はじめに⑫背板のネジを締めてから、  
2.最後に③天板、④底板のネジを締めてください。

