

ELPA

型番 DHS-TMP2320

取扱説明書

保証書付

DECT ワイヤレステレビドアホン

設置説明書 別添付

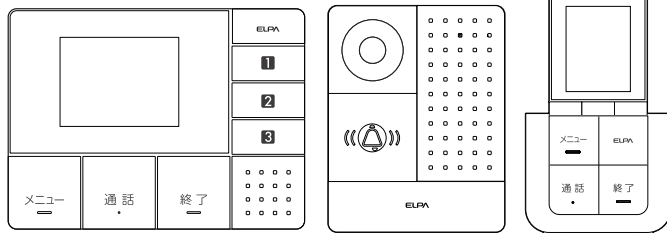

お客様へのお願い

- この度は弊社製品をお買い上げいただき、誠にありがとうございます。
- ご使用前に必ずこの取扱説明書、設置説明書をお読みいただき、正しく安全にお使いください。
- お読みになった後は大切に保管し、必要なときにお読みください。
- 保証書欄は「お買い上げ日、販売店名」などの記入を必ずお確かめください。

はじめに

準備

通話

録画・再生

モード機能

お知らせ機能

各種設定

その他

目次

はじめに

目次	2
システムアップ	3
セットの構成と付属品	4
安全上のご注意	5
使用上のお願い	9

準備

各部の名称とはたらき	10
本書の表記について	14
充電する	15
ファンクションキーの使い方	16,18
液晶画面の見方	17,19
日時(時計)を設定する	22

通話

呼出に応答する	23
通話中に画面表示や音量の調整をする	24
玄関カメラ子機側の様子を見る (外部モニター機能)	27
室内呼出をする	28
通話を転送する	29

録画・再生

録画する	30
再生する	31
画像を保護・削除する	33

モード機能

モード機能を使用する	34
------------	----

お知らせ機能

お知らせ機能を使用する	36
-------------	----

各種設定

各種設定一覧	38
呼出音量・呼出音の種類を変更する	39
お知らせ通知のオン/オフを 切り替える	41
録画に関する設定を行う	42
子機の名前を変更する	44
夜間時の玄関カメラ子機LED照明の 設定を行う	45
玄関カメラ子機の呼出音量を 変更する	46
画面の明るさを変更する	47
キー操作音のオン/オフを 切り替える	48
表示言語設定を変更する	49
設定を初期化する	50
増設子機の登録・登録解除を行う	52
日時に関する設定を行う	54

その他

お手入れについて	56
展示モードについて	56
電池パックの交換について	57
電池の交換について	58
困ったときには	60

仕様一覧

索引

保証書

はじめに

システムアップ

広がるホームセキュリティ

はじめに

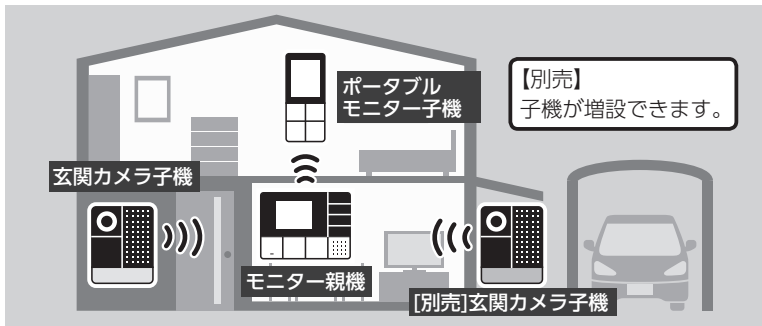

本セットは、別売の玄関カメラ子機、ポータブルモニター子機を増設することができます。

1台のモニター親機に、玄関カメラ子機3台と、ポータブルモニター子機3台まで登録することができます。(親機は増設することができません)

別売 増設子機

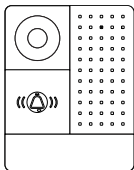

玄関カメラ子機

型番:DHS-C22

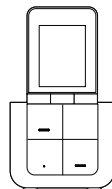

ポータブルモニター子機

型番:DHS-A20P

※増設用玄関カメラ子機の取付枠にはマグネットは付属しておりません。

セットの構成と付属品

構成品

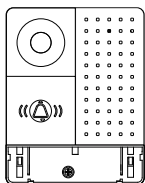

玄関カメラ子機
型番:DHS-C22

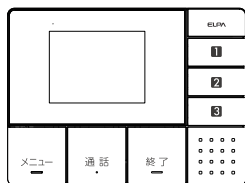

モニター親機
型番:DHS-B30M
(コード長:約1.5m)



ポータブル
モニター子機
型番:DHS-A20P

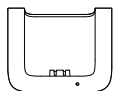

充電台
型番:DHS-J1

付属品

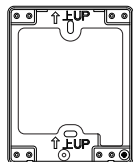

取付枠
(玄関カメラ子機用)
…1個



カメラ用
フロントパネル
…1枚

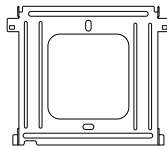

取付金具
(モニター親機用)
…1個
※本体に装着されています。



充電台用
ACアダプター
(コード長:約1.8m)
…1個



壁取付用木ネジ
(4mm×25mm)
…6本

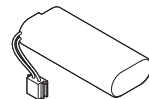

電池パック
…1個

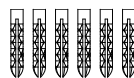

壁取付用アンカー
(6mm×30mm)
…6本

取扱説明書(本書)
…1冊
設置説明書
…1部

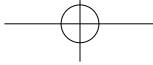

安全上のご注意 必ずお守りください

ご使用前にこの「安全上のご注意」をよくお読みのうえ、正しく安全にお使いください。お使いになる人や他の人への危害、財産への損害を未然に防止するため、必ずお守りいただくことを説明しています。

■次の図記号は表示内容を無視して誤った使い方をしたときに生じる危害や損害の程度を次のように区分し、説明しています。

	警告	人が死亡したり重傷を負うおそれがある内容を示しています。
	注意	人が傷害を負う、または物的損害が発生するおそれがある内容を示しています。

■次の図記号はお守りいただく内容の種類を次のように区分し、説明しています。

	してはいけない「禁止」内容です。		必ず実行していただく「強制」内容です。
--	------------------	--	---------------------

■本機について

警告



分解禁止

分解・修理・改造しない
火災や感電の原因となります。修理は販売店へご相談ください。



禁止

機器内部に金属物を入れたり、水をかけたり、ぬらしたりしない
火災や感電の原因となります。金属物が入ったり、ぬれたりした場合はすぐに電源プラグを抜いて販売店へご相談ください。



禁止

本セットは交流100V以外の電源電圧で使用しない
発熱による火災の原因となります。

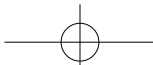

警告



禁止

電源のコードを傷つけた
り、加工したり、熱器具に
近づけたり、無理に曲げた
り、引っ張ったり、ねじっ
たり、束ねたりしない。
また、重いものを載せたり、
挟みこんだりしない
コードが破損し、火災や感
電の原因となります。



禁止

湿気や湯気、ほこりの多い
場所や、油や薬品がかかる
恐れのある場所では使用
しない
火災や感電の原因となる
ことがあります。



禁止

次のような場所や条件で
使用しない
本機からの電波が影響を
及ぼすことがあり、誤動作
による事故の原因となり
ます。



禁止

たこ足配線などでコンセ
ントや配線器具の定格を
超える使い方はしない
発熱による火災の原因と
なります。

●病院内で使用が禁止さ
れた場所や医療機器の
近く(手術室、集中治療
室、CCU※など)
※CCU…冠状動脈疾患監
視病室
●自動ドア、火災報知機な
どの自動制御機器の近く
●心臓ペースメーカーの
装着部位から22cm以
内の位置



接触禁止

ぬれた手で電源プラグの
抜き差しをしない
感電の原因となります。



禁止

指定以外の機器は接続し
ない
火災や感電の原因となり
ます。



電源プラグ
を抜く

煙が出たり、変なにおいが
したときは電源プラグを
抜く、または電源ブレー
カーを切る
そのまま使用すると、火災
や感電の原因となります。



強制

電源プラグは根元まで確
実に差し込む
差し込みが不完全ですと、
感電や発熱による火災の
原因となります。



禁止

雷がなりだしたら、本体や
電源プラグにふれない
感電の原因となります。



強制

電源プラグのほこりは乾
いた布で定期的にとる
プラグにほこりがたまると、
湿気などで絶縁不良となり、
火災の原因となります。

⚠ 注意



禁止

スピーカーに耳を近づけて使用しない

急に大きな音が出るので、聴覚障害を起こす原因となることがあります。



禁止

液晶パネルを強く押ししたり、強い衝撃を与えない

液晶パネルのカバーが割れてけがの原因となることがあります。



禁止

不安定な場所や振動の多い場所では使用しない

落下により、ケガや機器が損傷することがあります。



禁止

液晶パネルが割れて、液もれしたとき、液体には絶対に触れない

液が身体や衣服についたときは、すぐにきれいな水で洗い流し、皮膚に炎症やけがの症状があるときには医師に相談してください。



禁止

機器の上に物を置いたり、布などで覆わない

火災、故障の原因となります。

■ 電池について

⚠ 警告



分解禁止

分解・修理・改造しない

液もれ、発熱、破裂の原因になります。



禁止

ネックレス、ヘアピンなどと一緒を持ち運んだり、保管したりしない

液もれ、発熱、破裂の原因になります。



禁止

ショートさせたり、分解、加熱したりしない

液もれ、発熱、破裂の原因になります。



禁止

液もれした電池は使用しない

目に入ると失明の原因になります。



禁止

電池は充電しない (充電電池を除く)

液もれ、発熱、破裂の原因になります。



禁止

新しい電池と使用した古い電池、種類の違う電池を混ぜて使用しない

液もれ、発熱、破裂の原因になります。



強制

⊕と⊖の向きを正しく入れる

液もれ、発熱、破裂の原因になります。

警告



禁止

**指定の電池パック以外は
使用しない**
液もれ、発熱、破裂の原因
になります。



禁止

**電池蓋を締めるときには、
電池パックのコードをは
さまない**
コードを破損すると充電
池の発熱・破裂により、や
けどやけがのおそれがあ
ります。



禁止

**付属の電池パックを、この
機器以外に使用しない**
液もれ、発熱、破裂の原因
になります。



強制

**専用の充電台を使用して
指定の電池パックを充電
する**
液もれ、発熱、破裂の原因
になります。



強制

**接続端子の向きを正しく、
確実に奥まで接続する**
液もれ、発熱、破裂の原因
になります。

注意



強制

**電池を使い切った場合や、
長期間使用しない場合は、
本体から取り出す**
液もれ、発熱、破裂の原因
になります。



禁止

**火のそばや直射日光のあ
たる場所、炎天下の車中な
ど、高温になる場所ので使
用、保管、放置しない**
液もれ、発熱、破裂の原因
になります。



禁止

**電池が液もれたときは
素手でさわらない**

- 液が身体や衣服についたときは、すぐにきれいな水で洗い流し、皮膚に炎症やけがの症状があるときには医師に相談してください。
- 液が目に入ったときは、こすらずにすぐに水道水などのきれいな水で充分洗い、ただちに医師に相談してください。



禁止

**電池を落下させたり、投げ
つけたり、強い衝撃を与え
ない**
液もれ、発熱、破裂の原因
になります。



禁止

**電池の外装フィルムをはが
したり、傷つけたりしない**
液もれ、発熱、破裂の原因
になります。
※電池に表示されている
注意事項も合わせてお
読みください。

使用上のお願い

モニター親機、ポータブルモニター子機は次のようなところには設置しないでください

- 温度変化の激しいところ（結露による誤動作の原因）
- 直射日光の当たるところ・冷暖房機の近く（40℃以上、0℃以下は誤動作・変形・故障の原因）
- テレビ、ラジオ、パソコンなどのOA機器のそば（雑音が入ったり、通話が途切れたりする原因）
- 親機と子機間の見通しの悪いところ（雑音が入ったり、通話が途切れたりする原因）
- CSデジタル放送受信機器（チューナー、チューナー内蔵のデジタルテレビ、レコーダーなど）の近く（CSデジタル放送の画像が乱れる原因）

電波について

- 本機は、1,895.616～1,902.528MHzの帯域を使用する無線設備です。
- 本機は、Digital Enhanced Cordless Telecommunicationsに準拠した日本国内向けの通信方式です。

J-DECT

1.9GHz帯を使用するデジタルコードレス電話の無線設備で、時分割多元接続方式広帯域デジタルコードレス電話を示す下記のマークが表示されています。
（一般社団法人電波産業会標準規格「ARIB STD-T101」準拠）

1.9-D

- 本機の使用周波数に関するご注意
本機の使用周波数帯では、PHSの無線局のほか異なる種類のデジタルコードレス電話の無線局が運用されています。本機は同一周波数帯を使用する他の無線局と電波干渉が発生しないように考慮されていますが、万一、本機から他の無線局に対して有害な電波干渉の事例が発生した場合には、設置場所の移動を行い、お互いに干渉が起きないようにしてください。

通話傍受について

本機は、デジタル信号を利用した傍受されにくい商品ですが、電波を使用しているため、第三者が故意に傍受する可能性も考えられます。

本機の利用方法、映像の取り扱いに関して

- 本機の設置や利用、記録された映像の取り扱いに関してはご利用になるお客様の責任で行ってください。
- 弊社はこれらについて発生したくなる問題に関して一切の責任を負いかねますのでご了承ください。

その他

- 分解・改造することは法律で禁じられています。
- いかなる場合においても、一切の工事費用はおお客様のご負担となります。
- 正しく設置、使用されなかった場合の故障および事故について当社は一切の責任を負いかねます。

準備

各部の名称とはたらき

玄関カメラ子機

夜間用LEDライト

夜間に呼出しがあると点灯する
(→45ページ)

カメラレンズ

マイク

スピーカー

ベルマーク

- ・モニター親機を呼出すときに点灯する
(呼出時:点滅/通話時:点灯)
- ・登録時に点滅する
(→52ページ)

呼出ボタン

モニター親機を呼出すときに使用する(→23ページ)

各部の名称とはたらき

準備

モニター親機

液晶画面
画面の見方 (→17ページ)

ファンクションキー
使い方 (→16ページ)

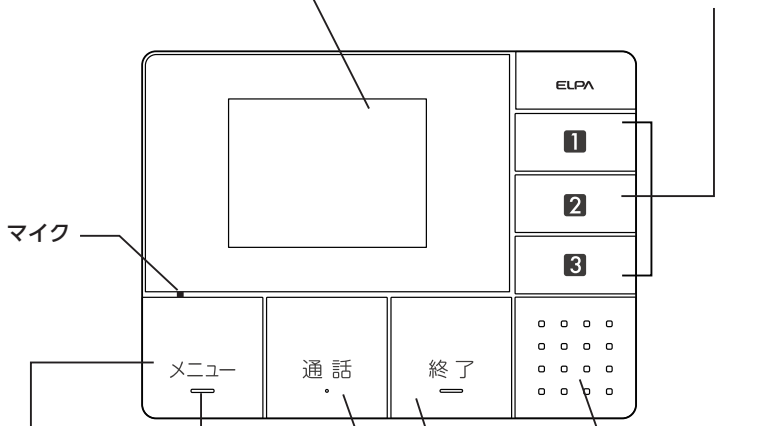

各部の名称とはたらき

お知らせランプ
お知らせ通知 (→36ページ)、
未確認画像 (→17ページ)が
あるときに点滅する

メニューボタン
・メニュー画面を表示する
・ひとつ前の画面に戻る

終了ボタン
・操作を終わるときに使用する
・トップ画面 (→17ページ)を
表示する

通話ボタン
・来客と通話する
(→23ページ)
・ポータブルモニター子機
と通話する
(→28ページ)

ポータブルモニター子機

各部の名称とはたらき

液晶画面

画面の見方(→19,20ページ)

お知らせランプ

お知らせ(→36ページ)、
未確認画像(→19ページ)が
あるときに点滅する

メニューボタン

・メニュー画面を表示する
・ひとつ前の画面に戻る

通話ボタン

・来客と通話する
(→23ページ)
・モニター親機、他のポータブ
ルモニター子機と通話する
(→28ページ)

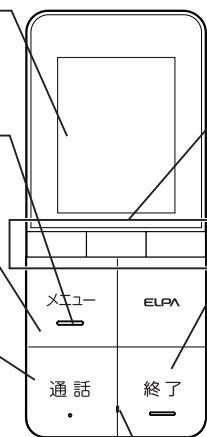

ファンクションキー
使い方(→18ページ)

終了ボタン

・操作を終わるときに
使用する
・トップ画面
(→19ページ)を表示
する

マイク

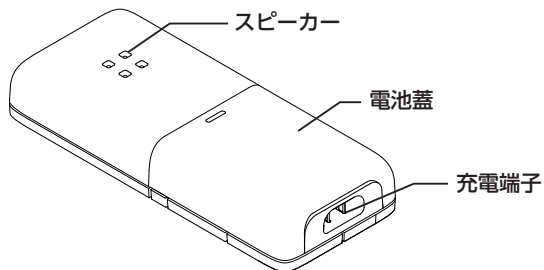

スピーカー

電池蓋

充電端子

準備

充電台

各部の名称とはたらき

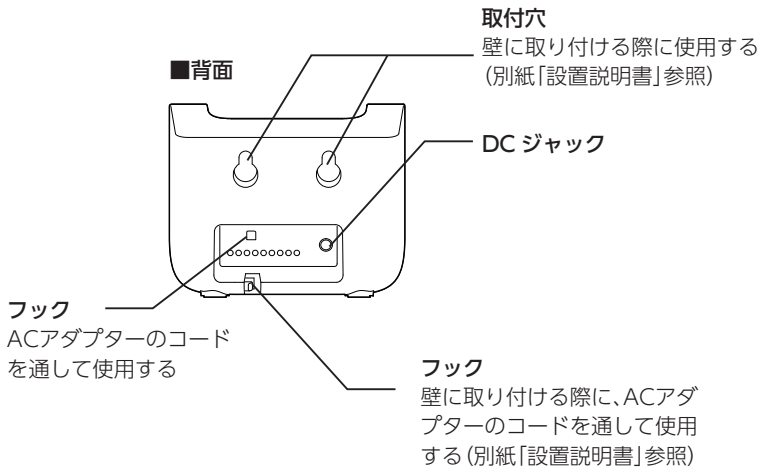
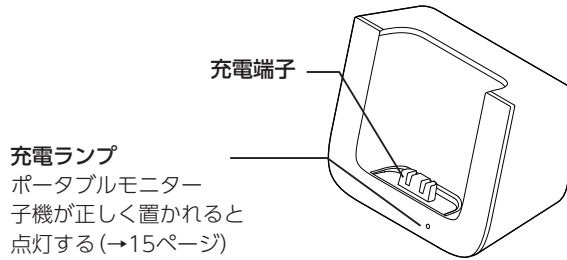

準備

本書の表記について

操作について

本書では、モニター親機の操作をメインに説明しています。特別な操作を除き、ポータブルモニター子機の操作も同じです。本書では以下のように表記します。



モニター親機での操作



ポータブルモニター子機での操作

モニター親機との同期について



親機と子機は互いに通信し合っており、同期される項目と別々に保存されるものがあります。同期される項目は設定変更後、機器同士で通信し、設定が更新されます。本書では、以下のように表記します。

●● 個別

機器ごとに設定・保存されるもの

- お知らせ
- 画像
- 設定
- ・お知らせ設定
- ・音設定
- ・明るさ設定
- ・キー操作音
- ・初期化
- ・言語設定
- ・日時設定
- ・表示設定

📶 同期

モニター親機、ポータブルモニター子機どちらかの設定が上書きされるもの

- 設定
- ・モード設定
- ・録画枚数設定
- ・登録
- ・名前変更
- ・夜間LED設定
- ・カメラ呼出音量
- ・日時設定
- ・時計合わせ

例：📶 同期 モード設定の場合

モニター親機で「外出」モードに設定すると…

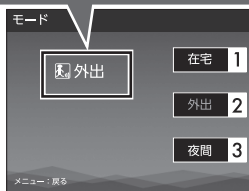

ポータブルモニター子機でも「外出」モードに設定される

モニター親機で「外出」モードに設定すると、機器同士の通信後、ポータブルモニター子機でも「外出」モードに設定が更新されます。

※ポータブルモニター子機で設定した場合、通信後に、モニター親機が同期します。

準備

充電する

お買い上げ時、ポータブルモニター子機は電池パックが装着されておりません。まずはじめに電池パックを装着の上、5時間程度充電してからご使用ください。(満充電にはなりません。満充電にするためには15時間程度充電してください。)
※ご使用にならないときは充電台に置いて充電してください。

- 1** 電池パックのコネクターを向きに注意して、本体の充電端子に差し込む

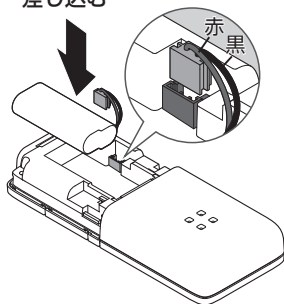

- 2** 電池蓋を閉める

電池パックを内部に収め、蓋を閉めてください。

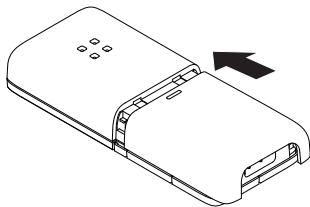

- 3** 充電台にACアダプターを差し込む

ACアダプターのプラグを充電台のDCジャックにしっかり差し込んでください。

- 4** ACアダプターをコンセントに差し込み、ポータブルモニター子機を充電する

ポータブルモニター子機を充電台にセットすると充電が始まります。充電台に正しく置かれると「充電ランプ」が点灯します。

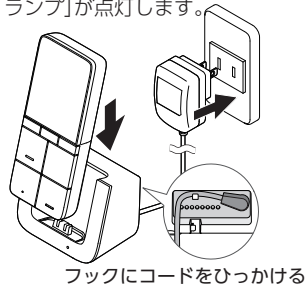

フックにコードをひっかける

充電中

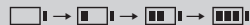

バッテリーゲージが点滅する

充電完了

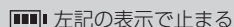

※電池パックの交換時も同様の手順で行ってください。(→57ページ)

[別売]交換用充電電池

弊社型番「TSA-220」

ポータブルモニター子機 充電する

準備



ファンクションキーの使い方

画面上に表示される機能进行操作するときに使用します。

例:メニュー画面

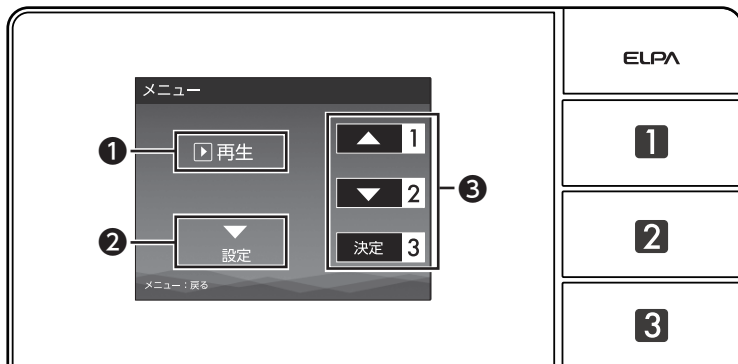

① 現在の選択項目

現在選択しているメニューを示します。

② 次の項目

次の項目を示します。

【▼】を押すと項目が切り替わります。

【▲】を押すと現在選択している項目の前のものを表示します。(現在の画面では表示されていません)

③ ファンクションキーで操作できる項目

表示画面の1、2、3と、ファンクションキーの1、2、3がそれぞれ対応しています。

画面表示 ファンクションキー

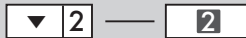

表示は一例で、操作する画面ごとに項目が異なります。

準備

液晶画面の見方

下記は一例です。トップ画面は、ディスプレイ消灯時に **1**、または、ファンクションキー **1**、**2**、**3** のいずれかを押し则表示されます。

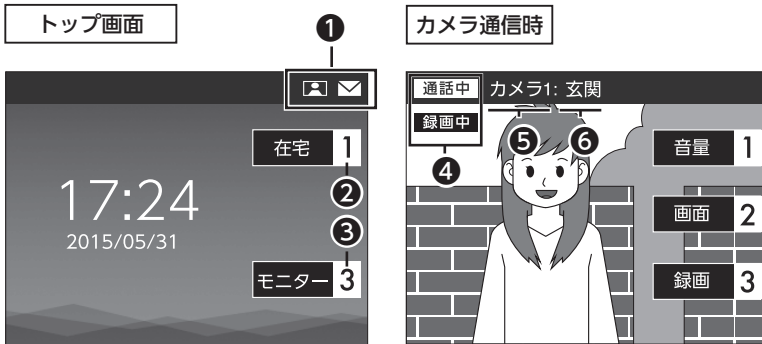

① 新着アイコン

未確認情報の有無を表示します。

- …新着お知らせあり
- …未確認画像あり

② モード

現在のモードを表示しています。
ボタンを押すとモード選択画面になります(→35ページ)

③ モニター

外部モニター機能を使用します。
(→27ページ)

※モニター親機から玄関カメラ子機へ
給電している場合のみ表示されます。

④ 通信状態アイコン

現在の状態が表示されます。

- …通話中のとき
- …呼出中のとき
- …外部モニター中のとき
- …録画中のとき

⑤ 玄関カメラ子機番号

現在接続している玄関カメラ子機
番号が表示されます。

⑥ 場所名

玄関カメラ子機に登録した場所名
が表示されます。(→44ページ)

ファンクションキーの使い方

画面上に表示される機能を操作するときに使用します。

例:メニュー画面

〈ポータブルモニター機〉

ファンクションキーの使い方

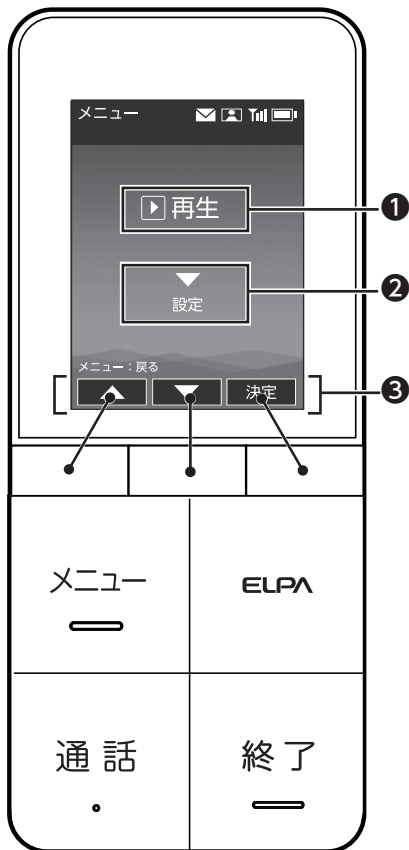

- ① 現在の選択項目
現在選択しているメニューを示します。
- ② 次の項目
次の項目を示します。
【▼】を押すと項目が切り替わります。
【▲】を押すと現在選択している項目の前のものを表示します。(現在の画面では表示されていません)
- ③ ファンクションキーで操作できる項目
表示画面と、その下のファンクションキーがそれぞれ対応しています。

表示は一例で、操作する画面ごとに項目が異なります。

準備

液晶画面の見方

下記は一例です。トップ画面は、ディスプレイ消灯時に「終了」、または、ファンクションキーのいずれかを押しと表示されます。

トップ画面



1 2 3 4

- 1 新着アイコン
未確認情報の有無を表示します。
✉ …新着お知らせあり
👤 …未確認画像あり
- 2 モード
現在のモードを表示しています。
ボタンを押すとモード選択画面になります。
(→35ページ)

- 3 電波アイコン
電波の状態を表します。
📶 📶 📶 📶 📶
強い ← → 弱い 圏外
できるだけこの範囲でご使用ください
- 4 電池アイコン
ポータブルモニター子機の電池残量の目安を表します。残量が30%以下になったら充電してください。
🔋 | 残量約100%
🔋 | 約60%
🔋 | 約30% ← 充電してください
🔋 | なし

約15時間充電(満充電)した後の使用時間の目安
・連続通話時間:約3時間
・連続待受時間:約100時間

ポータブルモニター子機
液晶画面の見方

準備

液晶画面の見方(つづき)

カメラ通信時



5 通信状態アイコン

現在の状態が表示されます。

通話中	…通話中のとき
呼出中	…呼出中のとき
モニター中	…外部モニター中のとき
録画中	…録画中のとき

6 玄関カメラ子機番号

現在接続している玄関カメラ子機番号が表示されます。

7 場所名

玄関カメラ子機に登録した場所名が表示されます。(→44ページ)

8 角度調整

液晶画面で見える範囲を調整します。(→21ページ)

準備

角度調整機能（通話時・再生時）

通常時（中央）

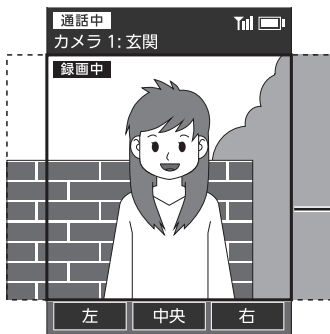

ポータブルモニター子機は、玄関カメラ子機の映像の表示範囲を変更することができます。
通話時、または再生時にも同様の操作を行うことができます。

画面に表示される範囲

カメラが実際に写している範囲

左を押したとき

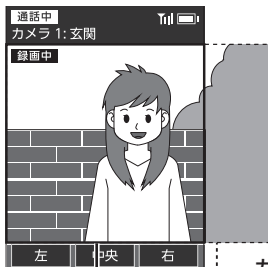

右を押したとき

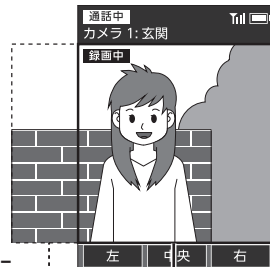

カメラが実際に写している範囲

画面に表示される範囲

準備

日時(時計)を設定する

同期

お買い上げ時は日時が設定されていません。最初に日時設定が必要になります。
(初期設定値は2015/1/31 0:00に設定されています。)

日時(時計)を設定する

- 1 電源を投入すると、以下の画面が表示される



- 2 【設定】を押す

- 3 【▲】、【▼】を押して西暦を設定し、【設定】を押す

西暦が設定され、カーソルが月へ移動します。



- 4 手順3と同様に月、日、時、分を設定し、【設定】を押す

「ピー」と音が鳴り、設定が完了します。また、「設定しました」と画面に表示されます。



ご注意

- 停電時には設定した日時が消えることがあります。
- 時計は1カ月に±60秒の誤差が生じることがあります。定期的に調整することをおすすめします。
- 設定中にいずれの操作もない状態が約30秒続くと、自動的に設定は解除され、トップ画面に移行します。

日時設定を修正したい場合は
▶ 日時に関する設定を行う
(→54ページ)

通話

呼出に応答する

- 1 玄関カメラ子機の呼出ボタンが押されると、呼出音が鳴り、相手の映像が表示される

ご注意

映像が表示されるまでに2~5秒程度かかります。

- 2  を押す

「ピッ」と音が鳴り、通話ができる状態になります。
呼出時から録画(静止画)を開始します。(→30ページ)
呼出中に「終了」を押すと、呼出は中断されます。

- 3 通話が終わったら  を押す

「ピッ」と音が鳴り、通話が終了します。

ご注意

約30秒の間に応答しないと、映像・音声自動的に切れます。



通話ボタンを押す



通話について

通話は最大約60秒で終了します。
「通話」ボタンを押すと、再び約60秒通話を延長できます。

通話終了します
延長するには「通話」を
おしてください

この画面が表示されたら、
「通話」ボタンを押す

呼出に
応答する

通話

通話中に画面表示や音量の調整をする

玄関カメラ子機と通話時に画面を見やすくしたり、音量を調節することができます。

1 通話中に **メニュー** を押す

2 メニュー項目が表示される

操作したい内容に応じて、以下の操作を行ってください。

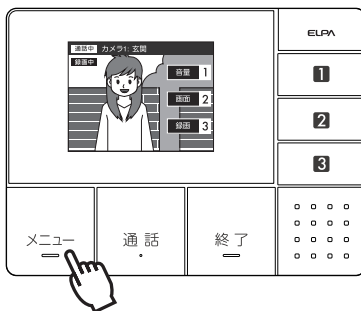

受話音量・送話音量を調整する

3 手順2から
【音量】を押す

4 【受話音量】または【送話音量】を
押す

受話音量 (5段階)
…モニターのスピーカーの音量
送話音量 (5段階)
…モニターのマイクの音量

5 【▲】、【▼】でお好みの音量を選択し、【決定】を押す

「設定しました」と画面に表示されます。

※操作をしないで約10秒経過すると、自動的に通話画面に戻ります。

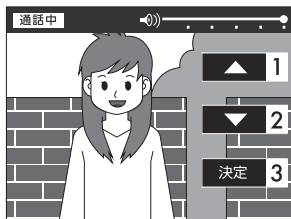

画面の調整を行う

3 手順2から 【画面】を押す

調整したい内容に応じて、下記項目の操作を行ってください。



■ 画面をズーム、ワイド表示にする

ドアホンの画面を、ズーム、またはワイド表示に切り替えることができます。

4 手順3から 【ズーム】または【ワイド】を押す

画面がワイド状態のときは「ズーム」ボタン、画面がズーム状態のときは「ワイド」ボタンがそれぞれ表示されます。

ズームボタン
…▲▼ボタンでズームする場所を切り替えることができます。
(切り替えイメージは右図参照)

ワイドボタン
…画面表示をワイド状態にします。

※操作をしないで約10秒経過すると、自動的に通話画面に戻ります。

ズーム切り替えイメージ

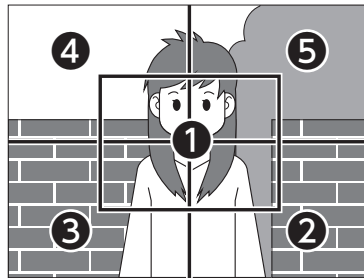

①正面→②右下→③左下→④左上→⑤右上の順で切り替わります。
(【▼】を押した場合)



ポータブルモニター操作時

ポータブルモニター子機を使用時は、角度調整(→21ページ)で表示画面を調整した上でズーム機能を使用することができます。

通話中に画面表示や音量の調整をする

通話

- 逆光、夜間時に画面を見やすくする
逆光補正、または、カメラ照明のオン/オフなど、表示時の画像を見やすくします。

通話中に手動で録画を行う

玄関カメラ子機と通話中に手動で録画を行うことができます。

4 手順3から

【逆光補正】または【カメラ照明】
を押す

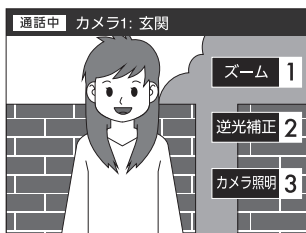

▶手動で録画する
(→30ページ)

通話中に画面表示や音量の調整をする

逆光補正…

モニター画面で、逆光などで来訪者の顔が見にくいときに使用します。

カメラ照明…

夜間など、背景が暗く、来訪者の顔が見にくいときなどに使用します。カメラのLED照明のオン/オフを切替えます。

※操作をしないで約10秒経過すると、自動的に通話画面に戻ります。

※通話が終了すると、各設定は解除されます。

通話



玄関カメラ子機側の様子をみる(外部モニター機能)

玄関カメラ子機側の様子をモニター親機に映し、映像と音声を確認することができます。「通話」ボタンを押すまではこちらの声は玄関カメラ子機側には聞こえません。

この機能は、モニター親機と玄関カメラ子機を配線で接続している場合のみ使用できます。

- 1** トップ画面で
【モニター】を押す



ご注意
使用できない場合は、【モニター】
項目は表示されません。

- 2** 【▲】、【▼】で外部モニター先を
選び、【決定】を押す

- 3** モニターする

外部モニター時間は約60秒です。

- 4** 終了するときは、を押す

- 5** 外部モニター先の相手に話しかける
には



- 6** 通話が終了したら を押す

 外部モニター中に
できること

外部モニター中には以下の機能を使用することができます。

- ▶画面表示や音量の調整を行う
→24ページ
- ▶録画→30ページ

（モニター親機）
玄関カメラ子機側の様子を見る（外部モニター機能）

室内呼出をする

モニター親機からポータブルモニター子機を呼び出したり、または、ポータブルモニター子機をご使用時は、モニター親機、他のポータブルモニター子機を呼び出すことができます。

1  を押す

2 【▲】、【▼】で呼出したい相手を選び、【決定】を押す



ご注意

登録されているポータブルモニター子機のみ表示され、2台以上登録している場合は以下も表示されます。

- ・すべてのモニター子機: 全てのポータブルモニター子機を呼び出します。
- ・すべてのモニター: モニター親機含む、すべてのモニター機器を呼出します。(※ポータブルモニター子機をご使用の場合)

▶ 増設子機の登録・登録解除を行う (→52ページ)

3 相手が応答したら、通話する

約30秒間、相手の応答がないと、自動的に呼出は終了します。

ご注意

相手が通話中などで接続ができないときは「通話中」と表示されます。

4 通話が終了したら  を押す

「終了」を押さないとお話は終了しません。

💡 割込着信

ポータブルモニター子機と通話中に、玄関カメラ子機から呼出があると、強制的に玄関カメラとの接続に切り替わります。

参考

表示例

親機 : 充電台親機

子機1: 本セットのポータブルモニター子機

子機2: 1番目に増設したポータブルモニター子機

子機3: 2番目に増設したポータブルモニター子機

通話

通話を転送する

モニター親機からポータブルモニター子機へ、または、ポータブルモニター子機をご使用時は、モニター親機、他のポータブルモニター子機へ転送することができます。

- 1 玄関カメラ子機と通話中に
通話 を約3秒長押しする

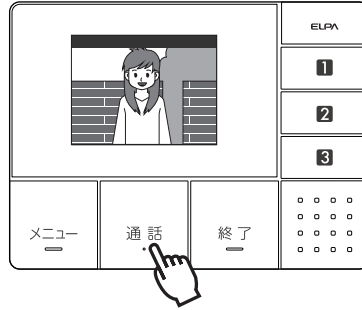

- 2 【▲】、【▼】で転送したい相手を選択し、【決定】を押す

ご注意

登録されているポータブルモニター子機のみ表示されます。



- 3 相手が「通話」を押すと、自動的に通話が転送される

約30秒間、相手の反応がない場合、もしくは「終了」を押した場合は、元の玄関カメラ子機との通話に戻ります。

- 4 終了 を押す

通話を転送する

録画・再生

録画する

●● 個別

最大録画件数…50件(※録画枚数設定に関わらず) + 手動録画50件

- ・録画枚数設定を1枚、3枚、5枚、いずれの設定にしても最大50件録画できます。
 - ・1件あたりの録画枚数は変更することができます。(→42ページ)
 - ・手動録画の場合、録画枚数設定に関係なく1件につき1枚保存されます。(最大50枚)
- ※録画した画像は電子記録媒体などに取り出すことはできません。

自動で録画する

玄関カメラ子機から呼出があると、応答する、しないに関わらず約5秒後から自動的に映像を録画します。

応答しなかったときは

お知らせランプが点滅し、未再生画像があることをお知らせします。



画像がいっぱいになったとき

録画件数が一杯になると、古いものから自動的に削除されます。

※未確認の画像でも消去されます。

▶消したくない画像があるときは
→33ページ

ご注意

録画は動画ではなく、静止画で保存されます。

手動で録画する

通話中の映像を手動で録画する機能です。

1 通話中に  を押す

2 **【録画】**を押す

録画中 アイコンが表示され、静止画が1枚保存されます。

参考

【録画】を押すごとに追加で1枚録画されていきます。



ご注意

録画アイコン (**録画中**) が表示されている間は手動録画はできません。

▶録画に関する設定を行う
→42ページ

録画・再生

再生する

新しく自動録画された画像があると、「お知らせランプ」が点滅してお知らせします。また、トップ画面に  「新着画像あり」と  「新着お知らせあり」のアイコンが表示されます。(▶液晶画面の見方「トップ画面」参照 →17ページ/19ページ)

1 トップ画面で  を押す

2 **【▲】、【▼】**で**【再生】**を選び、**【決定】**を押す



3 **【▲】、【▼】**で再生したい画像を選ぶ

新しい日付から順に表示されます。

4 **【決定】**を押す

画像が再生されます。
録画枚数設定が3枚、5枚の場合はコマ送りで再生されます。
再生後、**【保護】**、**【削除】**、**【次の画像】**の項目が表示されます。

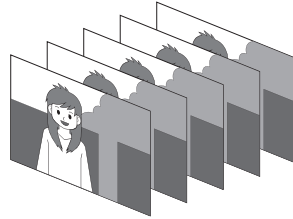

コマ送りイメージ

5  を押して終了する

ご注意

玄関カメラ子機と通話終了後、すぐに再生を選ぶとエラーになる場合があります。

再生する

録画・再生

再生画面の見方と機能

通常時

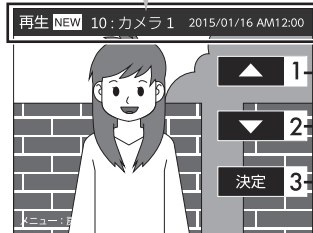
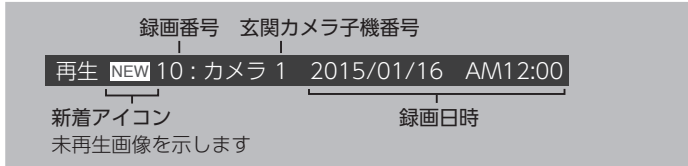

- 1 前の画像を表示します。
- 2 次の画像を表示します。
- 3 決定
画像を再生します。

▶ファンクションキーの使い方
→16ページ/18ページ

保護/保護解除時

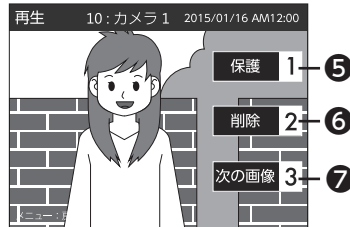
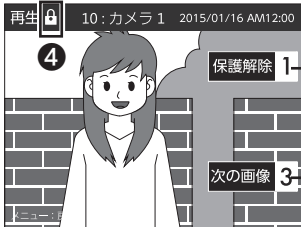

- 4 保護アイコン
保護されている状態を示します。
- 5 保護・保護解除
保護、または保護解除を行います。
- 6 削除
画像を削除します。
- 7 次の画像
次の画像へ画面送りを行います。

▶画像を保護・削除する
→33ページ

録画・再生

画像を保護・削除する

●● 個別

録画件数を超えると、画像は古いものから自動で削除されます。
削除したくない画像は保護をかけることができます。

- 1 トップ画面で  を押す
- 2 **【▲】、【▼】**で **【再生】**を選び、**【決定】**を押す
操作したい内容に従って、以下の操作を行ってください。

画像を保護・保護解除する

- 3 手順**2**から
【▲】、【▼】で保護・保護解除したい画像を選び、**【決定】**を押し、画像を再生する

- 4 **【保護】**または**【保護解除】**を押す

保護したとき

…  保護アイコンが付き、画像が保護されます。

保護解除したとき

…保護アイコンが消え、保護が解除されます。

ご注意

保護画像は50件までです。
50件全て保護すると、新しい画像を録画することができません。
不要な画像の保護を解除してください。

画像を削除する

- 3 手順**2**から
【▲】、【▼】で削除したい画像を選び、**【決定】**を押し、画像を再生する

- 4 **【削除】**を押す

- 5 画面の指示に従い、**【はい】**を押す

「ピー」と音が鳴り、画像が削除されます。また、「削除されました」と画面に表示されます。

ご注意

一度削除した画像はもとに戻りませんので、ご注意ください。
また、保護した画像は保護解除してから削除してください。

▶再生時の画面の見方と機能
→32ページ

画像を保護・削除する

モード機能

モード機能を使用する



夜間時に呼出音量を小さく設定するなど、生活シーンに合わせた設定を保存することができ、簡単に切り替えることができます。

各モードで以下の項目の設定を保存しておくことができます。

- 呼出音量
- 呼出音
- お知らせ通知

モードを切り替えると、設定が一括で変更されます。

在宅時は「在宅モード」、外出時は「外出モード」に切り替えるなど、暮らしや生活シーンに合わせたご使用が可能です。各モード別にお好みで設定を行うことができます。





設定内容を変更するには

各モードで個別に設定を行うことができます。

▶音設定 (→39ページ)

▶お知らせ設定 (→41ページ)

各モードの説明

モード名	説明	初期設定			
		呼出音量	玄関カメラ子機からの呼出音	ポータブルモニター子機からの呼出音 (内線呼出)	お知らせ設定
 在宅	通常、在宅時に使用するモードです。	4	チャイム1	ベル1	通知:オフ
 外出	外出時に使用するモードです。	3	チャイム1	ベル1	通知:オン
 夜間	夜間時に使用するモードです。	1	チャイム1	ベル1	通知:オン

34 ※お買い上げ時には「在宅」に設定されています。

モード機能

モードを切り替える

- 1 トップ画面で現在設定している【モード(在宅など)】を押す



① 現在設定しているモード名が表示されます。お買い上げ時は「在宅」に設定されています。

- 2 設定したいモードを押す

設定すると、「ピー」と音が鳴り、選んだモードに設定されます。設定したモードは黄色で表示されます。



② 現在設定しているモードを示します。
③ 現在設定しているモードは黄色で表示されます。

- 3 **終了** を押して終了する

設定後、モニター親機とポータブルモニター子機で設定が同期されます。

モード機能を使用する

お知らせ機能

お知らせ機能を使用する

●●個別

本機や連携機器についてのお知らせを確認したり、留守中に訪問者があった日時を確認することができます。※訪問者の画像は表示されません。

お知らせを確認する



新しいお知らせがあるときは、お知らせランプが点滅します。

1 トップ画面で **メニュー** を押す

2 **【▲】、【▼】**で**【お知らせ】**を選び、**【決定】**を押す

3 **【▲】、【▼】**を押して、**お知らせを確認する**

新しいものから順に表示されます。
未確認のものは赤文字で表示されます。

お知らせを削除するには
【削除】を押します。

※電池交換のお知らせは削除できません。新しい電池に交換すると自動的に削除されます。

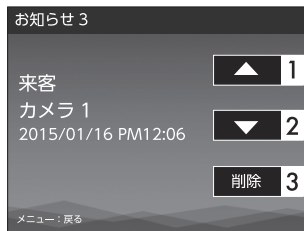

4 確認が終わったら **終了** を押して終了する

※初期設定は「在宅」モードのお知らせ通知がオフになっています。設定は変更することができます。(→41ページ)

ご注意

お知らせは最大50件まで保存できます。50件を超えたと、古いものから順に削除されます。

お知らせ機能

お知らせの画面の見方

訪問者があったとき

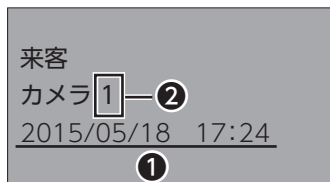

① 日時

来客があった時間を示します。
※応答した来客は表示されません。

② カメラ番号

複数のカメラを設置している場合は、
カメラ番号を示します。

電池残量が少ないとき



③ 場所名

登録済の名前を示します。

④ 子機名

電池残量が少ない子機名を示し
ます。

※このお知らせが表示されたら、電池
の交換を行ってください。

▶電池の交換について
→58ページ

子機との接続ができない状態のとき

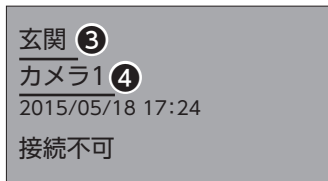

子機が以下のような理由で接続でき
ない状態になっています。

- ・子機が通信できない距離にある
- ・電池の残量がなくなった

▶困ったときには
→62ページ

お知らせ機能を使用する

各種設定

各種設定一覧

操作方法  →  【設定】 → 【決定】

▶ 音に関する設定 (→39 ページ)

音設定

- ・呼出音量…呼出音量を変更する
- ・呼出音…呼出音を変更する

▶ お知らせ機能 (→41 ページ)

お知らせ設定

- …お知らせ機能の通知オン/オフを切り替える

▶ 録画 (→42 ページ)

録画設定

- ・録画枚数設定
…録画枚数の設定を行う
- ・録画全削除
…すべての画像を削除する

▶ 子機の名前変更 (→44 ページ)

- 名前変更…子機の名前を変更する

▶ 玄関カメラ子機に関する設定

(→45 ページ)

夜間LED設定

- …夜間時のカメラLED照明の設定を行う

カメラ呼出音量

- …カメラ呼出音量を変更する

▶ モニター親機に関する設定

(→47 ページ)

明るさ設定

- …画面の明るさを変更する

キー操作音

- …キー操作音のオン/オフを切り替える

言語設定…表示言語設定を変更する

▶ 初期化 (→50 ページ)

- 初期化…設定を初期化する

▶ 子機の追加登録・登録解除

(→52 ページ)

登録

- ・追加登録…子機の追加登録を行う
- ・登録解除…子機の登録を解除する

▶ 日時に関する設定 (→54 ページ)

日時設定

- ・時計合わせ…日時を設定する

表示設定

- 日日表示…日付表示を変更する

- 時間表示…時間表示を変更する

各種設定

呼出音量・呼出音の種類を変更する

●●個別

モニター親機、もしくはポータブルモニター子機で鳴る音の大きさや音の種類を変更することができます。

1 トップ画面で  を押す

2 【▲】、【▼】で【設定】を選び、
【決定】を選択する

3 【音設定】を押す



4 【▲】、【▼】で設定したい親機または子機を選択する

5 設定したいモードを押す

▶モード機能を使用する
→34ページ

操作したい内容に従って、以下の操作を行ってください。

呼出音量を変更する

6 手順**5**から

【▲】、【▼】を押して、【呼出音量】を選び、【決定】を押す

7 【▲】、【▼】を押して、お好みの音量を選び、【決定】を押す



「ピー」と音が鳴り、設定が完了します。また、「設定しました」と表示されます。

呼出音量

- ・ミュート（無音）
- ・音量1～音量5

8  を押して終了する

呼出音量・呼出音の種類を変更する

各種設定

呼出音を変更する

6 手順**5**から
【▲】、【▼】で、【呼出音】を選び、
【決定】を押す

7 【▲】、【▼】で、お好みの音の種類
を選び、【決定】を押す



「ピー」と音が鳴り、設定が完了し
ます。また、「設定しました」と表示
されます。

8  を押して終了する

音の種類一覧

- ・チャイム1～チャイム5
- ・ベル1～ベル3

参考

- 子機が複数台あった場合、呼出音量や呼出音は子機ごとに設定することができます。
- 各モード毎に呼出音や、呼出音量を設定することができます。

各種設定

お知らせ通知のオン/オフを切り替える

●● 個別

お知らせ機能の通知オン/オフを切り替えます。

1 トップ画面で  を押す

2 【▲】、【▼】で【設定】を選択し、【決定】を押す

3 【▲】、【▼】を押して、【お知らせ設定】を選択し、【決定】を押す

4 【▲】、【▼】で設定したい子機または親機(※)を選択する

モニター親機に登録されている子機名が表示されます。

※ポータブルモニター子機をご使用時

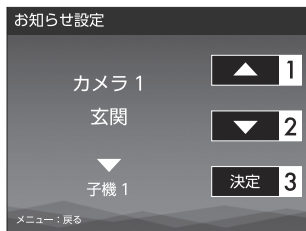

5 【▲】、【▼】で設定したいモードを選択し、【決定】を押す

▶モード機能を使用する
→34ページ

6 お知らせ通知を【オン】または【オフ】で切り替える

オン:お知らせ通知を行う

オフ:お知らせ通知を行わない

「ピー」と音が鳴り、設定が完了します。また、「設定しました」と表示されます。

7  を押して終了する

ご注意

「電池残量が少ないとき」の通知はお知らせ通知のオン/オフに関わらず、通知されます。

お知らせ通知のオン/オフを切り替える

各種設定

録画に関する設定を行う

同期

録画に関する各種設定を行います。

1 トップ画面で  を押す

2 **▲**、**▼**で**【設定】**を選び、**【決定】**を押す

3 **▲**、**▼**で**【録画設定】**を選び、**【決定】**を押す

操作したい内容に従って以下の操作を行ってください。



録画枚数(自動録画時)の設定を行う

4 手順**3**から **▲**、**▼**を押して、**【録画枚数】**を選び、**【決定】**を押す

5 お好みの枚数を押す

「ピー」と音が鳴り、設定が完了します。また、「設定しました」と表示されます。

録画枚数は1枚、3枚(お買い上げ時の設定)、5枚から選択することができます。

現在の枚数は黄色で表示されます。

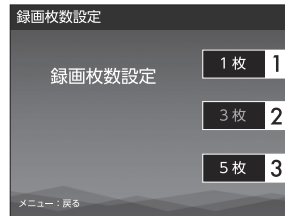

6  を押して終了する

参考

1秒間に録画する枚数は、どの設定でも1枚です。例えば、3枚の場合は1秒毎に3回(3秒間)録画されます。

各種設定

すべての画像を削除する

4 手順**3**から
【▲】、【▼】で、【録画全削除】を
選び、【決定】を押す

6  を押して終了する

5 【未保護】または【すべて】を選択
する

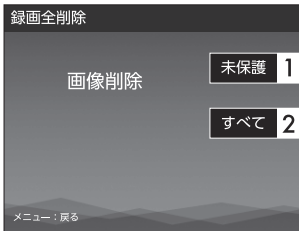

未保護
…保護された画像以外を削除します。
すべて
…保護された画像を含め、全てを
削除します。

「ピー」と音が鳴り、削除が完了し
ます。また、「全削除しました」と表
示されます。

ご注意

一度削除した画像はもとに戻り
ませんので、ご注意ください。

各種設定

子機の名前を変更する

登録済みの子機の名前をお好みに変更することができます。



1 トップ画面で  を押す

2 【▲】、【▼】で【設定】を選び、【決定】を選択する

3 【▲】、【▼】を押して、【名前変更】を選び、【決定】を選択する

4 【▲】、【▼】を押して、名前変更したい子機名を選び、【決定】を押す



ご注意
登録されている子機名のみ表示されます。

5 【▲】、【▼】を押してお好みの名前を選び、【決定】を押す



下段が場所名を表しています

「ピー」と音が鳴り、設定が完了します。また、「設定しました」と表示されます。

6  を押して終了する



登録できる名前一覧

- ・名前なし
- ※(なし)と表示されます。
- ・玄関
- ・リビング
- ・寝室
- ・子供部屋
- ・勝手口
- ・キッチン
- ・書斎
- ・エリア1～9

各種設定

夜間時の玄関カメラ子機LED照明の設定を行う

📶 同期

夜間時の玄関カメラ子機の照明の設定を行います。

1 トップ画面で  を押す

2 【▲】、【▼】で【設定】を選択し、【決定】を押す

3 【▲】、【▼】を押して【夜間LED設定】を選択し、【設定】を押す

現在の設定が黄色で表示されます。

4 お好みのボタンを押す

強…LED照明を強にします

弱…LED照明を弱にします

オフ…LED照明をオフにします

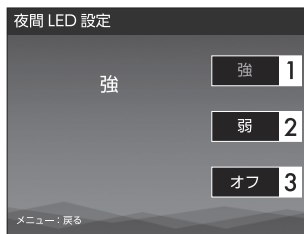

「ピー」と音が鳴り、設定が完了します。また、「設定しました」と表示されます。

5  を押して終了する

ご注意

玄関カメラ子機のLED照明設定は登録されている全ての玄関カメラ子機に適用されます。個別に設定することはできません。

夜間時の玄関カメラ子機LED照明設定を行う

各種設定

玄関カメラ子機の呼出音量を変更する

同期

玄関カメラ子機の呼出音量を変更します。

1 トップ画面で  を押す

5  を押す

2 **【▲】、【▼】**で**【設定】**を選択し、**【決定】**を押す

6 玄関カメラ子機の呼出ボタンを押す

3 **【▲】、【▼】**で**【カメラ呼出音量】**を選択し、**【決定】**を押す

7  を押して更新する

現在の設定が黄色で表示されます。

次の呼出から設定が更新されます。

4 お好みのボタンを押す

大…玄関カメラ子機呼出音量を大にします。

小…玄関カメラ子機呼出音量を小にします。

ご注意

玄関カメラ子機の呼出音量は登録されている全ての玄関カメラ子機に適用されます。個別に設定することはできません。



「ピー」と音が鳴り、設定が完了します。また、「設定しました」と表示されます。

各種設定

画面の明るさを変更する

●● 個別

モニター親機、もしくはポータブルモニター子機の液晶画面の明るさを調整します。

1 トップ画面で  を押す

2 **【▲】**、**【▼】** で **【設定】** を選択し、**【決定】** を押す

3 **【▲】**、**【▼】** で **【明るさ設定】** を選択し、**【決定】** を押す

4 **【▲】**、**【▼】** で好みの明るさを選び、**【決定】** を押す

明るさは5段階に調節することができます。

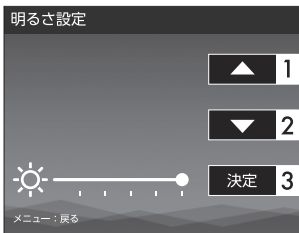

「ピー」と音が鳴り、設定が完了します。また、「設定しました」と表示されます。

5  を押して終了する

画面の明るさを変更する

各種設定

キー操作音のオン/オフを切り替える

●●個別

モニター親機、もしくはポータブルモニター子機のキー操作音のオン/オフを切り替えます。

1 トップ画面で  を押す

2 **【▲】、【▼】**で**【設定】**を選択し、**【決定】**を押す

3 **【▲】、【▼】**を押して、**【キー操作音】**を選択し、**【決定】**を押す

現在の設定が黄色で表示されます。

4 **【オン】**、または**【オフ】**を押す

オン…キー操作音をオンにします。

オフ…キー操作音をオフにします。

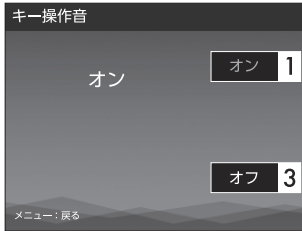

「ピー」と音が鳴り、設定が完了します。また、「設定しました」と表示されます。

5  を押して終了する

各種設定

●● 個別

表示言語設定を変更する

液晶画面の表示言語を切り替えます。

- 1 トップ画面で  を押す
- 2 **【▲】**、**【▼】** で **【設定】** を選択し、**【決定】** を押す
- 3 **【▲】**、**【▼】** で **【言語設定】** を選択し、**【決定】** を押す
- 4 **【▲】**、**【▼】** で好みの言語を選び、**【決定】** を押す

日本語…日本語表記
English…英語表記



「ピー」と音が鳴り、設定が完了します。また、「設定しました」と表示されます。

- 5  を押して終了する

表示言語設定を変更する

各種設定

設定を初期化する

● 個別

設定の初期化を行います。

1 トップ画面で  を押す

2 **[▲]**、**[▼]**で **[設定]**を選び、**[決定]**を押す

3 **[▲]**、**[▼]**で **[初期化]**を選択し、**[決定]**を押す



4 画面の指示に従い、**[はい]**を押す

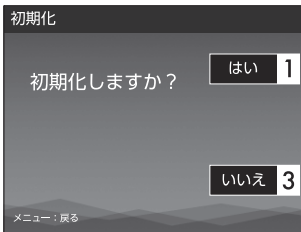

「ピー」と音が鳴り、初期化が完了します。また、「初期化しました」と表示されます。

5 続けて、録画した画像を削除するときには、画面の指示に従い、**[はい]**を押す

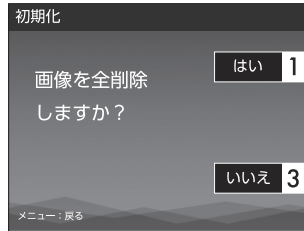

「ピー」と音が鳴り、削除されます。また、「全削除しました」と表示されます。

設定の初期化のみを行いたい場合

6 手順**5**で **[いいえ]**を押す

7  を押して終了する

ご注意

保護された画像を含む全ての画像を削除します。一度削除した画像は復元することができません。

各種設定



初期化される項目と初期値一覧

- モード:在宅
- お知らせ設定
 - 「在宅」:オフ
 - 「外出」:オン
 - 「夜間」:オン
- 音設定
 - 玄関カメラ子機
 - 「在宅」呼出音量:4
 - 呼出音:チャイム1
 - 「外出」呼出音量:3
 - 呼出音:チャイム1
 - 「在宅」呼出音量:1
 - 呼出音:チャイム1
 - その他
 - 「在宅」呼出音量:4
 - 呼出音:ベル1
 - 「外出」呼出音量:3
 - 呼出音:ベル1
 - 「在宅」呼出音量:1
 - 呼出音:ベル1
- 録画枚数設定:3枚
- 明るさ設定:3
- キー操作音:オン
- 言語設定:日本語
- 日時設定
 - 表示設定
 - 日付表示:年月日
 - 時間表示:24時間表示

設定を初期化する

各種設定

増設子機の登録・登録解除を行う

同期

モニター親機に接続する玄関カメラ子機やポータブルモニター子機の追加登録や、登録解除を行うことができます。

1 トップ画面で  を押す

2 **【▲】、【▼】**で**【設定】**を選び、**【決定】**を押す

3 **【▲】、【▼】**で**【登録】**を選び、**【決定】**を押す

操作したい内容に従って以下の操作を行ってください。



子機を増設する

4 手順**3**から
【▲】、【▼】で**【追加登録】**を選び、**【決定】**を押す

「登録中」と表示された画面になります。

5 登録する子機を操作する

玄関カメラ子機

…呼出ボタンを約5秒長押しし、「ピー」と長い音がしたら手を離します。「ベルマーク」が点滅します。

ポータブルモニター子機

…メニューから**【設定】**→**【登録】**を選択し、**【追加登録】**を押します。「お知らせランプ」が点滅します。

各種設定

6 登録が完了すると、

モニター親機

…「ピー」と音が鳴ります。また、「登録しました」と表示されます。そのまま【名前登録】を押すと名前登録に移ります。

▶子機の名前を登録する
→44ページ

玄関カメラ子機

…登録が完了すると、「ピー」と長い音が鳴ります。また、「ベルマーク」の点滅が消えます。

ポータブルモニター子機

…登録が完了すると、「ピー」と長い音が鳴ります。また、「お知らせランプ」の点滅が消えます。

7 登録が完了したら、

を押して終了する

※操作をしないで約10秒経過すると、自動的にトップ画面に戻ります。

子機を登録解除する

4 手順3から

【▲】、【▼】で【登録解除】を選び、【決定】を押す

5 【▲】、【▼】で登録解除したい子機を選び、【決定】を押す

6 画面の指示に従い、【はい】を押す

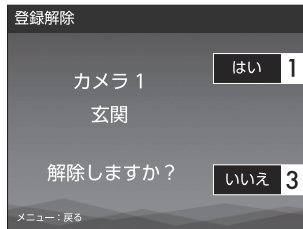

7 登録が解除されたら、

を押して終了する

登録が解除されると、「ピー」と音が鳴ります。また、「解除しました」と表示されます。

各種設定

日時に関する設定を行う

同期

日時の設定や表示形式の変更をすることができます。

- 1 トップ画面で  を押す
- 2 **【▲】、【▼】**で**【設定】**を選び、**【決定】**を押す
- 3 **【▲】、【▼】**で**【日時設定】**を選び、**【決定】**を押す

操作したい内容に従って以下の操作を行ってください。

日時を設定する

- 4 手順**3**から **【▲】、【▼】**で**【時計合わせ】**を選び、**【決定】**を押す
- 5 **【▲】、【▼】**で**西暦を設定し、【設定】**を押す
- 6 手順**5**と同様に**月、日、時、分**を設定し、**【設定】**を押す
- 7  を押して終了する

「ピー」と音が鳴り、設定が完了します。また、「設定しました」と表示されます。



「設定」を押すごとに、カーソルが右項目へ移動します

各種設定

日時の表示形式を設定する

●● 個別

4 手順3から

【▲】、【▼】で【表示設定】を選択し、【決定】を押す

操作したい内容に従って以下の操作を行ってください。

日付表示…年月日の表示形式
時間表示…時刻の表示形式



■日付表示を変更する

5 手順4から

【▲】、【▼】で【日付表示】を選択し、【決定】を押す

6 【▲】、【▼】でお好みの表示を選択し、【決定】を押す

以下の形式を選ぶことができます。

例: 2015年3月23日の場合
・日月年…23/03/2015
・年月日…2015/03/23

「ピー」と音が鳴り、設定が完了します。また、「設定しました」と表示されます。

7 を押して終了する

■時間表示を変更する

5 手順4から

【▲】、【▼】で【時間表示】を選択し、【決定】を押す

6 【▲】、【▼】でお好みの表示を選択し、【決定】を押す

以下の形式を選ぶことができます。

例: 13:00の場合
・24時間表示…13:00
・12時間表示…PM 01:00

「ピー」と音が鳴り、設定が完了します。また、「設定しました」と表示されます。

7 を押して終了する

日時に関する設定を行う

その他

お手入れについて

汚れたときは

電源プラグを抜いて、柔らかい布で本体を拭いてください。

- ※汚れがひどいときは、水を含ませて硬く絞った布でふき取ってください。
- ※液晶画面を強く押さないでください。

お手入れに使用できないもの

ベンジン、シンナー、アルコール、油類、化粧品、洗剤などは表面をいためますので使用しないでください。

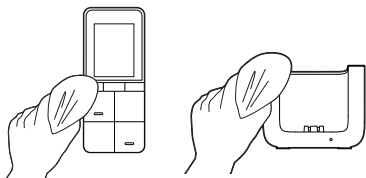
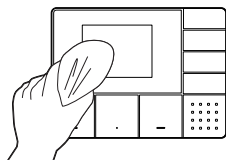
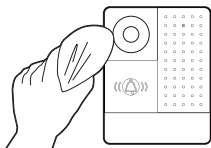

お手入れについて
展示モードについて

展示モードについて

本機には販売店用の展示モード機能があります。通常は使用しないでください。展示モード中は、モニター親機もしくは、ポータブルモニター子機のマイクがオフになります。トップ画面に「展示用デモ」と表示されたら下記の方法で展示モードを解除してください。



解除方法①

- 1 **メニュー** と **終了** を同時に5秒間長押しする

- 2 **【終了】**を押す

解除方法②

■モニター親機

- 1 **【終了】** を10秒以上長押しする

■ポータブルモニター子機

電池蓋を開け、電池パックを入れ直す
本体が再起動し、展示モードが解除されます。

その他



電池パックの交換について

電池パックは消耗品です。約15時間充電しても、数回使うと電池残量が  になったら新しい電池パックと交換してください。

1 電池蓋を開ける

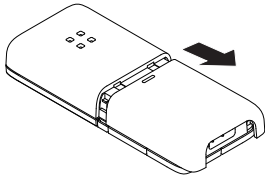

[別売]交換用充電電池
コードレス電話機用充電電池
弊社型番「TSA-220」

※ご使用にならないときは充電台に置いて充電してください。

2 古い電池パックを外す

3 新しい電池パックをコネクターの向きに注意して入れて15時間程度充電する

※電池パックを交換すると、日付・時刻がモニター親機と同期されます。
※保存された画像は消去されません。

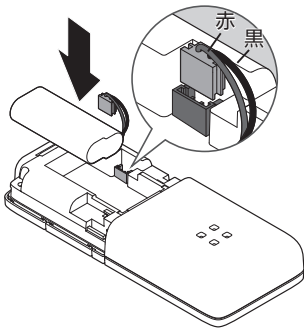

〈ポータブルモニター子機〉
電池の交換について

その他



電池の交換について

お知らせ(→37ページ)で電池交換の通知が表示されたら、ただちに電池交換を行ってください。

1 取付枠から外す

フロントパネルを外し、パネル下のネジを緩め、本体を取付枠から外します。※ネジは外れません。

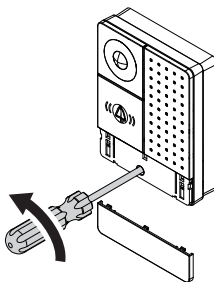

2 電池蓋のネジを緩め、電池蓋を開ける

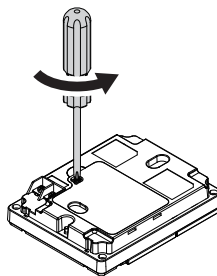

3 乾電池を入れ替える

新しい単三形アルカリ乾電池 [別売]4本を向きに注意して入れ替えてください。正しくセットされると、「ピー」と音になります。
※音が鳴らない場合は、呼出ボタンを押しながら電池を入れてみてください。

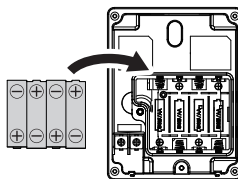

その他

4 電池蓋を閉め、ネジをしっかりと締める

5 本体を取り付ける

- ① 本体を取付枠にはめ込みます。
- ② 本体をネジで取り付けます。
- ③ フロントパネルを取り付けます。

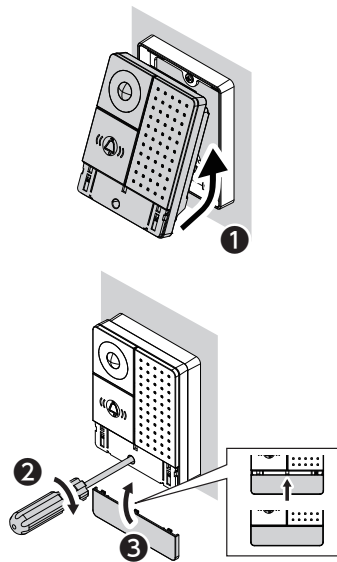

〈玄関カメラ子機〉 電池の交換について

困ったときには

症状	原因と対策
玄関カメラ子機の映像で人の顔が暗く写る	<ul style="list-style-type: none"> ● 玄関カメラ子機を逆光になる位置に設置していると人の顔が暗く映り、識別しにくくなります。 ▶ 逆光にならない位置に設置してください。
映像がぼやける、焦点が合わない	<ul style="list-style-type: none"> ● 玄関カメラ子機のレンズカバーが汚れていませんか？ ▶ 柔らかい乾いた布でふいてください。
液晶画面の映像が白っぽい、または、白い筋や輪が表示される	<ul style="list-style-type: none"> ● 玄関カメラ子機のレンズに太陽光などの強い光が当たっていませんか？ ▶ 太陽光が直接当たらない位置に設置してください。
画面全体がちらつく	<ul style="list-style-type: none"> ● 玄関カメラ子機の近くに蛍光灯などの照明がありませんか？ ▶ 周囲の照明によって画面がちらつくことがあります。故障ではありません。
画面が真っ暗で何も映らない	<ul style="list-style-type: none"> ● 待ち受け中ではありませんか？ ▶ 画面を表示するにはどこかボタンを押してください。 ● コンセントにつながっていますか？ ▶ 電源プラグをコンセントに差し込んでください。
玄関カメラ子機の映像が、モニター親機に表示されない	<ul style="list-style-type: none"> ● モニター親機および玄関カメラ子機の電源は入っていますか？ ▶ モニター親機：電源プラグをコンセントに差し込んでください。 ▶ 玄関カメラ子機：電池を交換してください。 ● モニター親機と玄関カメラ子機は互いに十分に電波の届く範囲にありますか？ ▶ 障害物があると通信距離が短くなります。電波のよく届く場所へ設置してください。 ● モニター親機と玄関カメラ子機は登録されていますか？ ▶ 登録を行ってください。(→52ページ)

画面表示関連

困ったときには

その他

症状	原因と対策
映像がコマ送りになる	<ul style="list-style-type: none"> ●モニター親機は最大8コマ/秒、ポータブルモニター子機は最大2コマ/秒の映像になります。 ●電波の受信状態は良好ですか？ ▶障害物があると通信距離が短くなります。電波のよく届く場所へ設置してください。
モニター親機が動作しない	<ul style="list-style-type: none"> ●電源プラグがコンセントから外れている、または外れかけていませんか？ ▶電源プラグを一度外してから、コンセントに差し込んでください。
降雨時や降雪時に受信状況が悪くなる	<ul style="list-style-type: none"> ●降雨時や降雪時は受信状況が悪くなる場合があります。
受信状況が頻繁に悪くなる	<ul style="list-style-type: none"> ●下記のいずれかのような周辺環境下にある場合は、受信状況が悪くなる場合があります。 ・近隣に電波塔や工場、基地等がある場合 ・電波に影響を及ぼす機器を使用中の場合 (テレビ、ラジオ、パソコンなどのOA機器の側など)
無線到達距離(100m)を満たしているのに受信できない	<ul style="list-style-type: none"> ●100mはあくまで目安であり、遮蔽物などが無い「見通し」での距離となります。 ●子機とモニター親機の上に遮蔽物や反射物がありませんか？遮蔽物の材質(コンクリート・鉄筋・木材等)によっても到達距離は変動します。
画像が保存されない	<ul style="list-style-type: none"> ●保護画像が上限を満たしていませんか。 ▶画像の保護解除を行ってください。(→33ページ)
画面に「展示用デモ」と表示されている	<ul style="list-style-type: none"> ●モニター親機が「展示モード」に設定されています。 ▶「展示モード」を解除してください。(→56ページ)

画面表示関連

困ったときには

｜その他

	症状	原因と対策
画面表示関連	以下の画面が表示される <div style="border: 1px solid black; padding: 5px; width: fit-content;"> 玄関 カメラ1 接続不可 </div>	<ul style="list-style-type: none"> ● 玄関カメラ子機が以下のような理由で接続できない状態になっています。 ・子機が通信できない距離にある ▶ 子機を通信可能な距離まで戻してください。 ・電池の残量がなくなった ▶ 電池交換を行ってください。(→58ページ)
	以下の画面が表示される <div style="border: 1px solid black; padding: 5px; width: fit-content;"> 使用中 </div>	<ul style="list-style-type: none"> ● 玄関カメラ子機、またはポータブルモニター子機が親機、または他の子機と通話中です。 ▶ 玄関カメラ子機、またはポータブルモニター子機が親機、もしくは他の子機と通話中でないかご確認ください。
通話関連・その他	通話が途切れる	<ul style="list-style-type: none"> ● 玄関カメラ子機の電池残量が少なくなっていますか？ 電池残量が少ないと、通話が途切れる場合があります。 ▶ 電池交換を行ってください。(→58ページ) ● ポータブルモニター子機の電池残量が少なくなっていますか？ 電池残量が少ないと、通話が途切れる場合があります。 ▶ 充電してください。(→15ページ)
	雑音(ハウリング)がして通話できない	<ul style="list-style-type: none"> ● 子機とモニター親機との距離が近すぎると雑音(ハウリング)が聞こえることがあります。 ▶ 5m以上離れた場所で使用してください。
	玄関カメラ子機からの呼出音が鳴らない	<ul style="list-style-type: none"> ● 呼出音量が0になっていませんか？ ▶ 呼出音量を調整してください。(→39ページ) ● 玄関カメラ子機の電池残量が少なくなっていますか？ ▶ 電池交換を行ってください。(→58ページ)
	正しく操作しても動かない 動作がおかしい	<ul style="list-style-type: none"> ● 下記の操作を行って機器の再起動をしてください。 ▶ モニター親機: 終了ボタンを10秒以上長押しする ▶ 玄関カメラ子機: 呼出ボタンを10秒以上長押しする ▶ ポータブルモニター子機: 電池パックを入れ直す (※録画された画像、登録した設定などは消去されません)

困ったときには

｜その他

	症状	原因と対策
ポータブルモニター子機	充電台に置いて も充電ランプが 点灯しない	<ul style="list-style-type: none">●ACアダプターがコンセントまたは充電台から外れていませんか？▶ACアダプターをコンセントまたは充電台にしっかり差し込んでください。●ポータブルモニター子機が充電台に正しくおかれて いますか？▶正しく置くと充電ランプが点灯します。●充電端子が汚れていませんか？▶ポータブルモニター子機と充電台両方の充電端子を 乾いた布でふいてください。
	充電しても数回 使うと充電切れ になる	<ul style="list-style-type: none">●電池パックの寿命です。▶新しい電池パックに交換してください。(→57ページ) [交換用充電電池/弊社型番:TSA-220]

困ったときには

仕様一覧

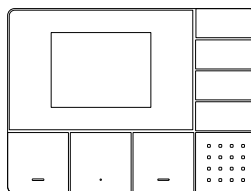
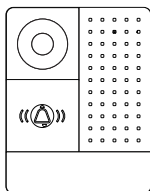

玄関カメラ子機 DHS-C22

電源	単三形アルカリ乾電池 ×4本[別売] または、モニター親 機よりDC7V供給
電池寿命	約8ヶ月(1回20秒、 1日5回、21℃で使用時)
使用環境条件	-10℃～50℃、 90%以下
取付条件	露出型・JIS 1個用 スイッチボックス (カバー付)適合
無線通信方式	1.9GHz DECT準拠方式
撮影画角	(水平)約130° (垂直)約90°
夜間撮影方法	可視光LED
最低被写体照度	2 lx
外形寸法(約)	幅100×高さ128 ×奥行34(mm) (最大値)
質量	約210g(電池除く)
耐水性能	IPX4(防沫形)

モニター親機 DHS-B30M

電源	AC100V 50/60Hz
消費電力	(待受時)約0.8W (通話時)約3.1W
使用環境条件	0℃～40℃、70%以下
取付条件	露出壁掛け(金具付属)
無線通信方式	1.9GHz DECT準拠方式
通信可能距離	見通し約100m
画面表示	3.5型TFT カラー液晶ディスプレイ
外形寸法(約)	幅175×高さ130 ×奥行26(mm) (突起部除く)
質量	約445g

その他

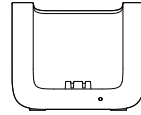
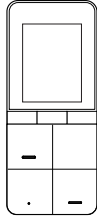

ポータブルモニター子機 DHS-A20P	
電源	ニッケル水素充電電池 DC2.4V/750mAh (交換用充電電池: 弊社型番:TSA-220)
使用環境条件	0℃～40℃、70%以下
無線通信方式	1.9GHz DECT 準拠方式
充電時間	約15時間
連続使用時間	(通話時)約3時間 (待受時)約100時間
通信可能距離	見通し約100m
画面表示	2.4型TFT カラー液晶ディスプレイ
外形寸法(約)	幅57×高さ137 ×奥行22(mm)
質量	約120g(電池パック含む)

充電台 DHS-J1	
電源	DC5V ACアダプター付属
消費電力	(待受時)約0.1W (充電時)約1.1W
使用環境条件	0℃～40℃、70%以下
外形寸法(約)	幅85×高さ70× 奥行57(mm) (最大値)
質量	約60g

仕様
一覧

索引

あ 行

明るさ設定	47
お知らせ機能	36
お知らせ設定	41
お知らせランプ (モニター親機)	11
(ポータブルモニター 子機)	12
お手入れ	56
音量	
受話音量	24
送話音量	24
カメラ呼出音量	46
呼出音	40
呼出音量	39

か 行

外出モード	34
外部モニター機能	27
画面の見方 (モニター親機)	17
(ポータブルモニター 子機)	19
カメラ照明	45
カメラ呼出音量	46
カメラレンズ	10
キー操作音	48
逆光補正	26
玄関カメラ子機	3,10
言語設定	49

さ 行

再生	31
在宅モード	34
削除	
すべて	43
未保護	43
時間表示	55
66 室内呼出	28

自動録画	30
充電	15
充電台	13
充電ランプ	13
終了ボタン (モニター親機)	11
(ポータブルモニター 子機)	12
手動録画	30
受話音量	24
初期化	50
ズーム	25
スピーカー	12
送話音量	24

た 行

通話ボタン (モニター親機)	11
(ポータブルモニター 子機)	12
電池残量	19,37
転送	29
登録	
追加登録	52
登録解除	53
時計設定	22
トップ画面 (モニター親機)	17
(ポータブルモニター 子機)	19
電池交換	57,58

な 行

名前変更	44
------	----

は 行

日付表示	55
------	----

ファンクションキー (モニター親機)	11
(ポータブルモニター 子機)	12
別売品	3
保護/保護解除	33
保証書	68
ポータブルモニター子機	3,12

ま 行

マイク (玄関カメラ子機)	10
(モニター親機)	11
メニューボタン	11
モニター親機	11

や 行

夜間LED設定	45
夜間モード	34
呼出音	40
呼出音量	39
呼出ボタン	10

ら 行

録画	
自動録画	30
手動録画	30
録画枚数設定	42
録画全削除	43

わ 行

ワイド	25
-----	----

その他

機器の機能から探す

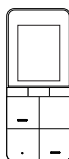
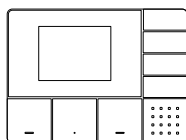

モニター親機・ポータブルモニター子機

■はじめの設定	■子機登録に関する設定
日時設定…………… 22	登録
	追加登録…………… 52
■音に関する設定	登録解除…………… 53
受話音量…………… 24	名前変更…………… 44
呼出音量…………… 39	
呼出音…………… 40	■その他
	明るさ設定…………… 47
■お知らせに関する設定	キー操作音…………… 48
お知らせ設定…………… 41	言語設定…………… 49
	初期化…………… 50
■録画・再生に関する設定	
録画設定	
録画枚数設定…………… 42	
録画全削除…………… 43	

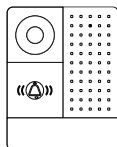

玄関カメラ子機

■夜間照明に関する設定	■子機増設に関する設定
夜間LED設定…………… 45	登録
	追加登録…………… 52
■音に関する設定	登録解除…………… 53
カメラ呼出音量…………… 46	
送話音量…………… 24	

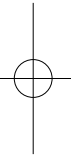
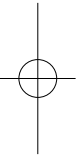
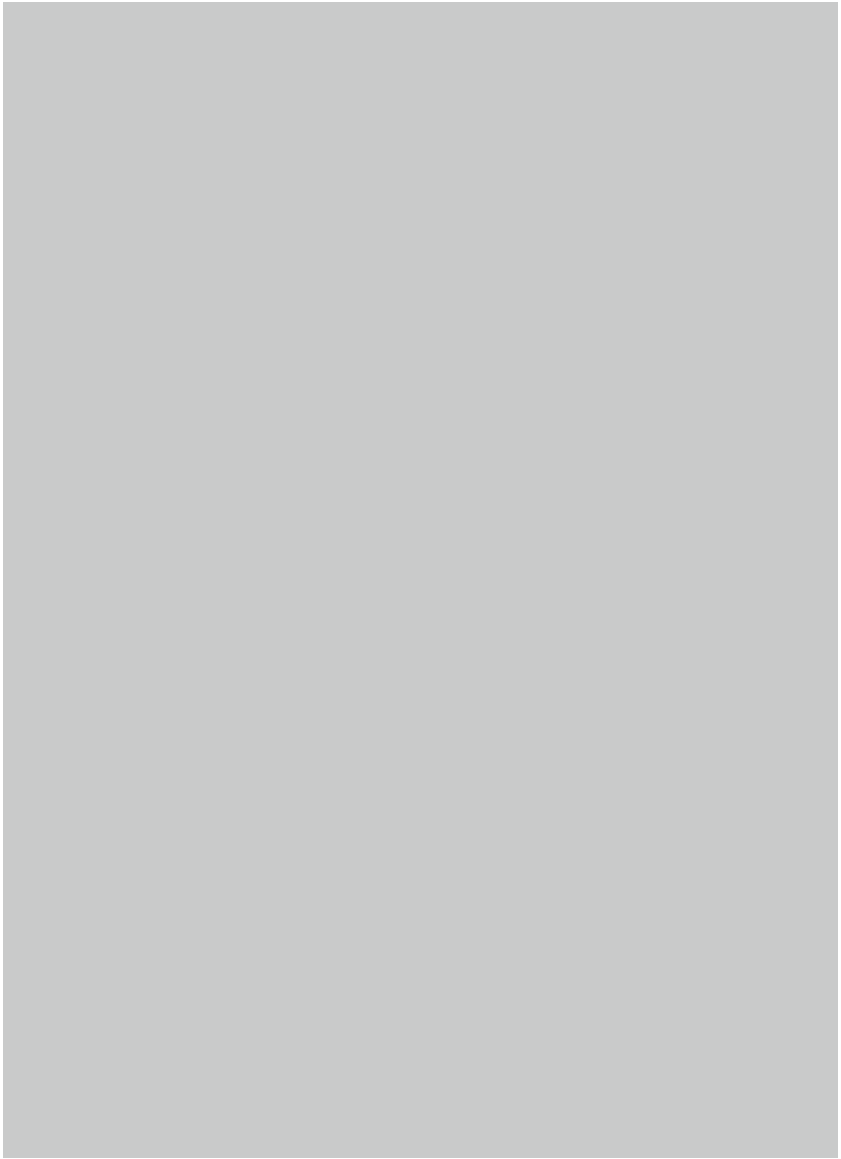
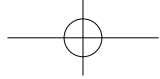

SG150626A

