

# ラテラル・ロコ 本体セット 組立説明書

**注意** 安全に正しく組み立ててください。

- ① 組み立ては2名以上で行ない、作業スペースの確保、床の養生を行なった後、安全に作業してください。
- ② 組立時は切傷・打撲を防ぐため軍手を着用してください。

**ストア・エクスプレス** (株) 店研創意  
https://www.store-express.com/

お問い合わせ窓口  
(カスタマーサービス)

TEL. (06) 6203-6660  
FAX. 0120-933-530

本品をご購入頂きまして、ありがとうございます。  
組み立て前に、部品数量をお確かめください。  
この組立説明書は大切に保管してください。  
※仕様につきましては予告なく変更する事があります。

## 完成例

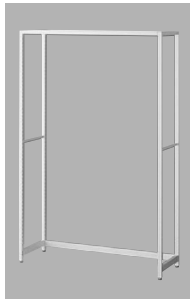

## 本体セットの組み立て

連結セットの組み立ては裏面をご覧ください。

## 部品明細

※部品不足、仕様上の不備等ございましたら上記  
カスタマーサービスまでお申し付けください。

### ① サイドフレーム (アジャスター付き) ×2台

※商品によってサイズは  
異なります。  
H135cm  
H150cm  
H180cm  
H210cm  
H240cm  
の5種類があります。

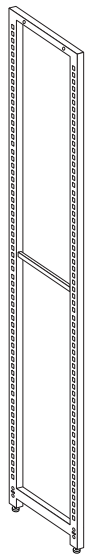

### ② トップフレーム ×1個

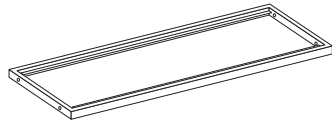

### ③ ジョイントバー ×1本

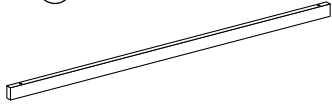

### ④ ジョイナー (ナット付き) (M6) ×2個

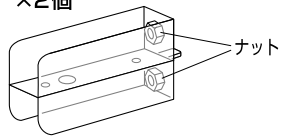

### ⑤ ボタンボルト (長) (M6 L=40) ×4本

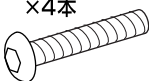

### ⑥ ボタンボルト (短) (M6 L=20) ×4本

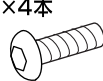

### ⑦ 止めネジ (M8 L=25) ×2本



### ⑧ Tレンチ (4mm) ×1本

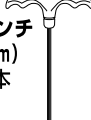

## オプション (別売)

### コーナー用補強バー

### ⑨ コーナー用補強バー ×2本

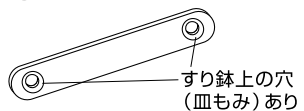

### ⑩ 皿ネジ (M6 L=12) ×4本



## 注意

- ① サイドフレームがH210cm・H240cmタイプは安全の為、壁面もしくは2連結以上や背合わせにしてご使用ください。
- ② 耐荷重は静止時の荷重です。均等に陳列してご使用ください。また、商品を陳列したまま什器を移動させないでください。

## 組み立て方

### 1 サイドフレームにジョイナーを取り付けます。

- ⑤ ボタンボルト (長) ×4
- ⑧ Tレンチを使用します。

## 注意

- ① サイドフレームには、前後があります。ネジ穴がある方が後側です。

寝かせた状態で組み立ててください。

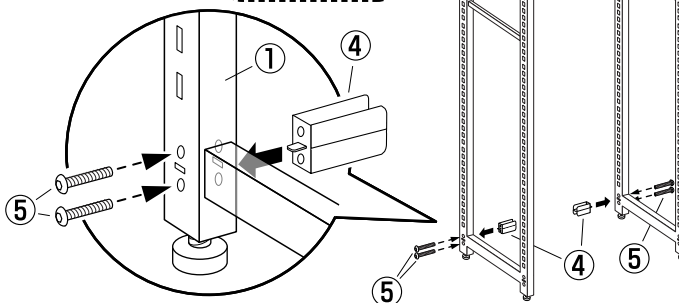

### 3 サイドフレームにトップフレームを取り付けます。

- ⑥ ボタンボルト (短) ×4
- ⑧ Tレンチを使用します。

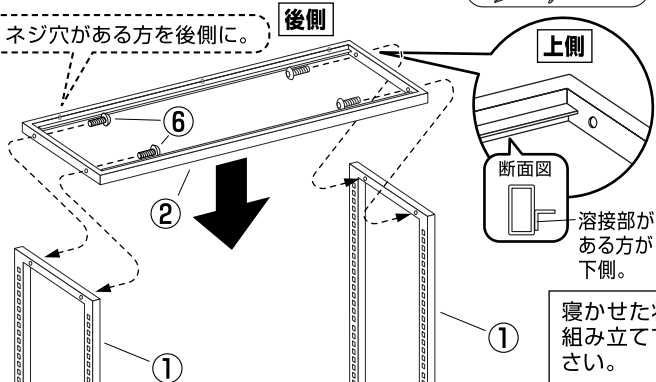

最後に全てのネジが固定されているか確認ください。什器を正しく立たせ、アジャスターを調整して水平を保ち、安全にご使用ください。

### 2 サイドフレームにジョイントバーを取り付けます。

- ⑦ 止めネジ ×2
- ⑧ Tレンチを使用します。

寝かせた状態で組み立ててください。

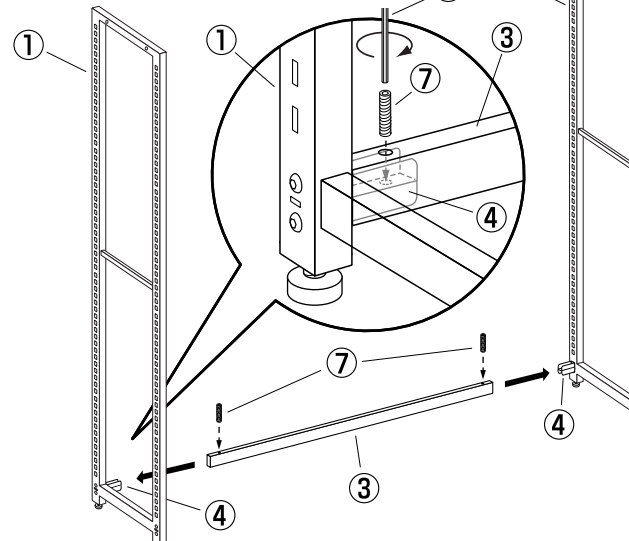

### コーナー用補強バー (別売) を取り付ける場合

- ① サイドフレームがH180cm以上、単体の場合は安全の為に取り付けてください。また他の場合でも、強度をさらに必要な場合は取り付けてください。

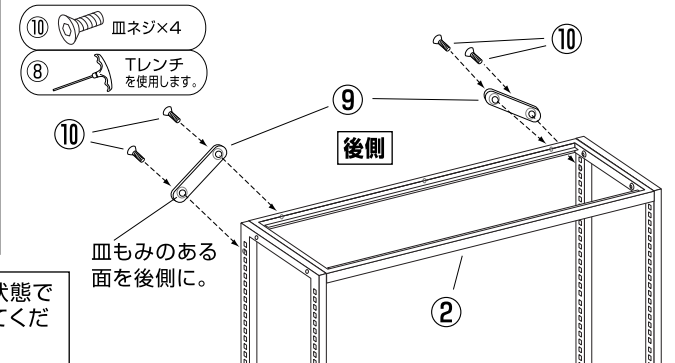

完成例

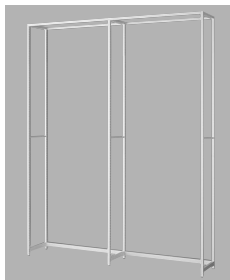

連結セットの組み立て

本体セットの組み立ては表面をご覧ください。

部品明細 ※商品によってサイズは異なります。

※部品不足、仕様上の不備等ございましたら表面の  
カスタマーサービスまでお申し付けください。

① サイドフレーム  
(アジャスター付き)  
×1台

※商品によってサイズは  
異なります。  
H135cm  
H150cm  
H180cm  
H210cm  
H240cm  
の5種類があります。

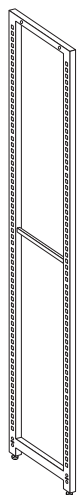

② トップフレーム ×1個

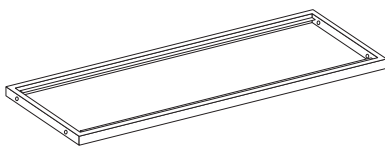

③ ジョイントバー ×1本

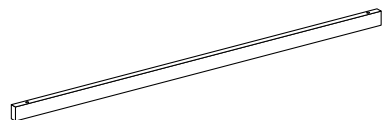

④ ジョイナー (ナット付き) (M6)  
×1個

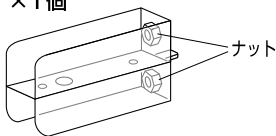

⑪ ジョイナー (ナットなし) (M6)  
×1個

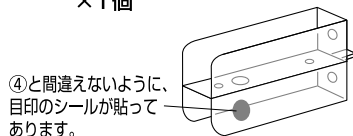

④と間違えないように、  
目印のシールが貼って  
あります。

⑤ ボタンボルト (長)  
(M6 L=40)  
×2本

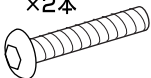

⑥ ボタンボルト (短)  
(M6 L=20)  
×4本

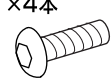

⑦ 止めネジ  
(M8 L=25)  
×2本



⑧ Tレンチ  
(4mm)  
×1本



オプション  
(別売)  
コーナー用  
補強バー

⑨ コーナー用補強バー ×2本

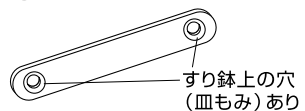

すり鉢上の穴  
(皿もみ)あり

⑩ 皿ネジ  
(M6 L=12) ×4本

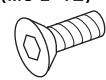

(重ねて取り付ける場合、1本予備になります。)

組み立て方

1 本体セット (別売) の組み立てを  
表面の①まで進めてください。

2 サイドフレームに  
ジョイナーを取り付けます。

- ⑤ ボタンボルト  
(長) ×2
- ⑧ Tレンチ  
を使用します。

⚠ 注意

① サイドフ  
レームには、  
前後があり  
ます。ネジ  
穴がある方  
が後側です。

⚠ 注意

① ⑪ シール付きジョイナー  
の側からボタンボルトを  
取り付けてください。

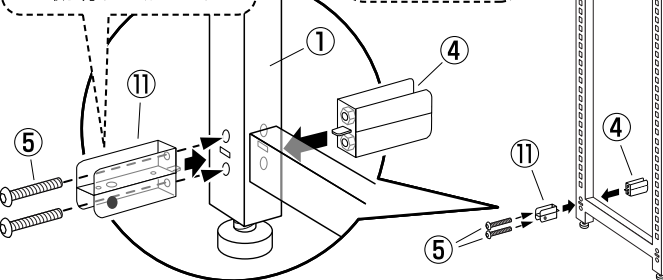

寝かせた状態  
で組み立てて  
ください。

3 サイドフレームに  
ジョイントバーを取り付けます。

寝かせた状態  
で組み立てて  
ください。

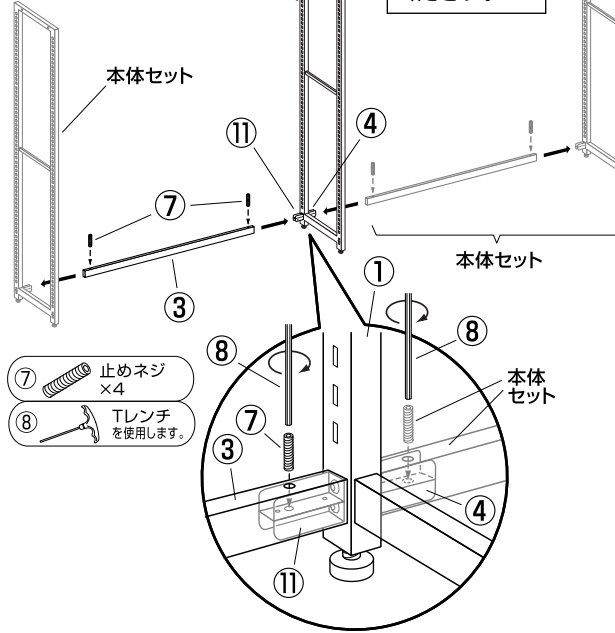

4 サイドフレームに  
トップフレームを  
取り付けます。

- ⑥ ボタンボルト  
(短) ×8
- ⑧ Tレンチ  
を使用します。

溶接部が  
ある方が  
下側。

本体セット

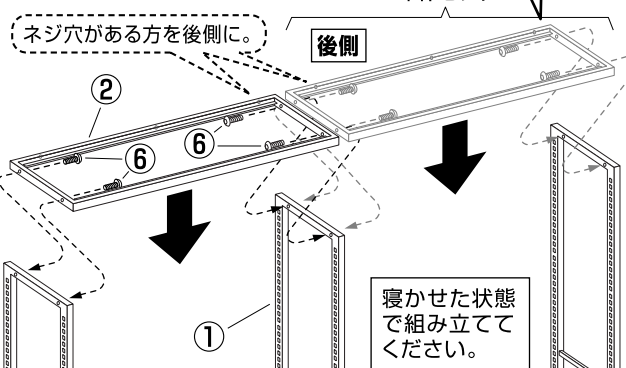

寝かせた状態  
で組み立てて  
ください。

コーナー用補強バー (別売) を取り付ける場合

※強度をさらに必要な場合は取り付けてください。  
※2連結の場合、コーナー用補強バーが2セット必要です。

- ⑩ 皿ネジ ×7
- ⑧ Tレンチ  
を使用します。

この部分を重ねて  
取り付けてください。

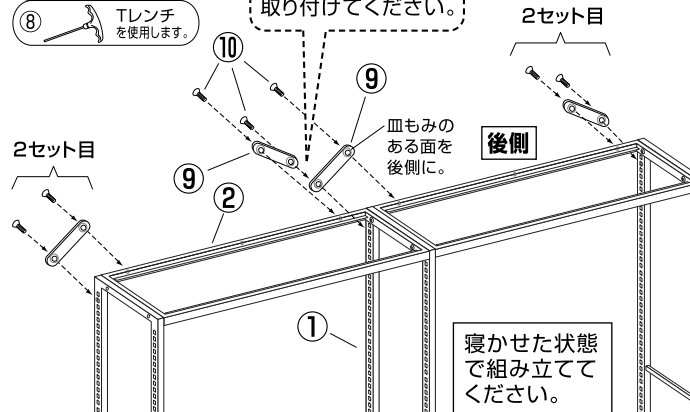

寝かせた状態  
で組み立てて  
ください。

最後に全てのネジが固定されているかご確認ください。什器を正しく立たせ、アジャスターを調整して水平を保ち、安全にご使用ください。

# ラテラル・ロコ オプション サイド有孔パネル 取付説明書

**注意** 安全に正しく組み立ててください。

- ① 組み立ては2名以上で行ない、作業スペースの確保、床の養生を行なった後、安全に作業してください。
- ② 組立時は切傷・打撲を防ぐため軍手を着用してください。

**ストア・エクスプレス** (株) 店研創意  
https://www.store-express.com/

お問い合わせ窓口  
(カスタマーサービス)

TEL. (06) 6203-6660  
FAX. 0120-933-530

本品をご購入頂きまして、ありがとうございます。組み立て前に、部品数量をお確かめください。  
この組立説明書は大切に保管してください。※仕様につきましては予告なく変更する事があります。

## 取付使用例



(+)ドライバー、(+)電動ドライバーを  
ご用意ください。

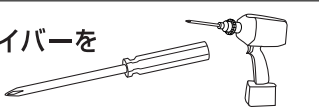

## 部品紹介

※商品によって形、部品点数が異なります。  
詳しくは下記「部品明細・取付詳細」をご覧ください。

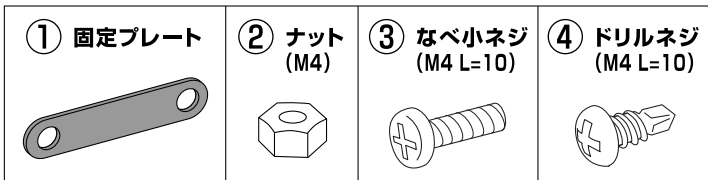

※接続部品は10セット単位で入っている為、商品によっては余りが出る場合があります。

## 部品明細・取付詳細

※部品不足、仕様上の不備等ございましたら上記  
カスタマーサービスまでお申し付けください。

## 取り付け方

**1** パネルに固定  
プレートを  
取り付けます。

(+)ドライバー  
を使用します。  
※商品によって取り付け位置、  
数が異なります。  
詳しくは下記「部品明細・  
取付詳細」をご覧ください。

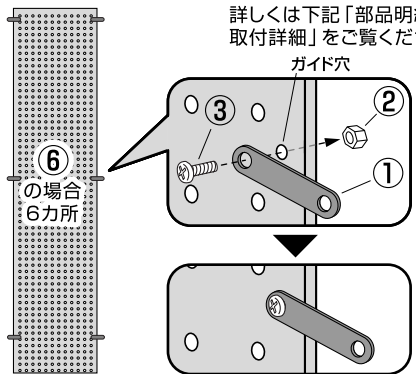

**2** 什器にパネルを  
取り付けます。

(+)電動ドライバー  
を使用します。  
※商品によって取り付け  
位置、数が異なります。



### H135cmタイプ

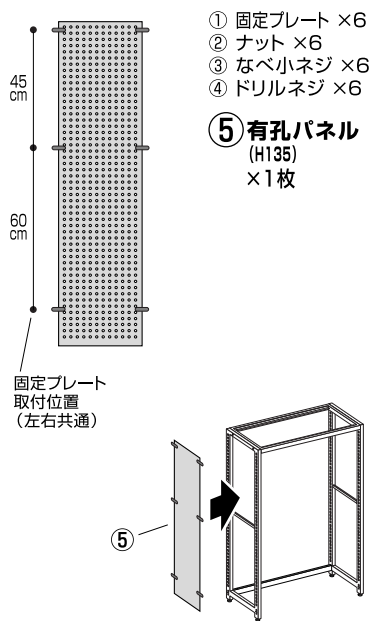

### H150cmタイプ

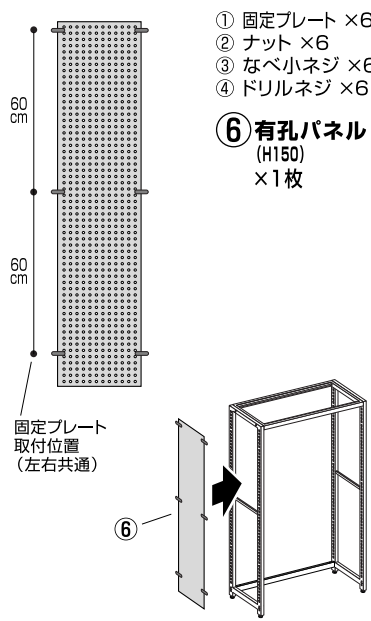

### H180cmタイプ

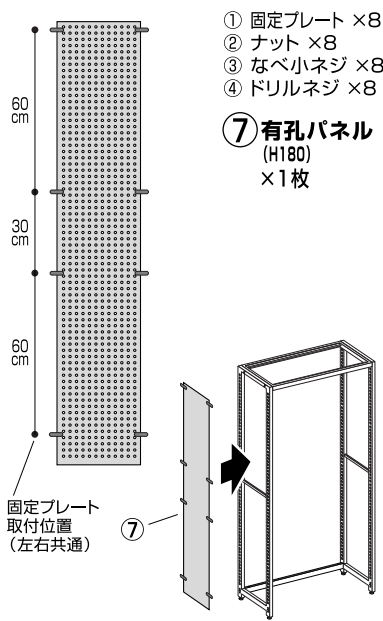

### H210cmタイプ

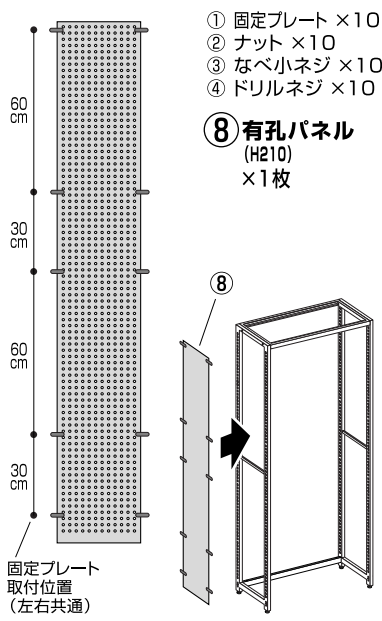

### H240cmタイプ

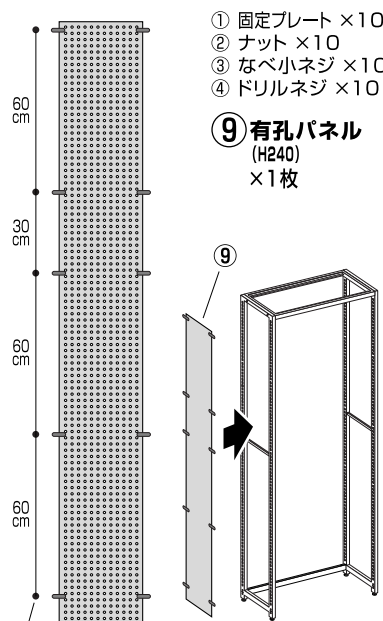

最後に全てのネジが固定されているかご確認ください。什器のアジャスターを調整して水平を保ち、安全にご使用ください。



# ラテラル・ロコ オプション 背面有孔パネル 取付説明書

**注意** 安全に正しく組み立ててください。

- ① 組み立ては2名以上で行ない、作業スペースの確保、床の養生を行なった後、安全に作業してください。
- ② 組立時は切傷・打撲を防ぐため軍手を着用してください。

**ストア・エクスプレス** (株) 店研創意  
https://www.store-express.com/

お問い合わせ窓口  
(カスタマーサービス)

TEL. (06) 6203-6660  
FAX. 0120-933-530

本品をご購入頂きまして、ありがとうございます。組み立て前に、部品数量をお確かめください。  
この組立説明書は大切に保管してください。※仕様につきましては予告なく変更する事があります。

## 取付使用例



(+)ドライバー、(+)電動ドライバーを  
ご用意ください。

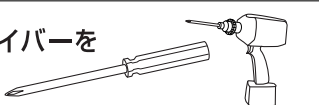

## 部品紹介

※商品によって形、部品点数が異なります。  
詳しくは下記「部品明細・取付詳細」をご覧ください。

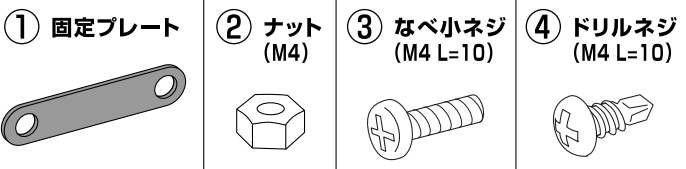

※フック、商品カードは付属しません。 ※接続部品は10セット単位で入っている為、商品によっては余りが出る場合があります。

## 部品明細・取付詳細

※部品不足、仕様上の不備等ございましたら上記  
カスタマーサービスまでお申し付けください。

## 取り付け方

### 1 パネルに固定プレートを 取り付けます。

(+)ドライバー  
を使用します。  
※商品によって取り付け位置、  
数が異なります。  
詳しくは下記「部品明細・  
取付詳細」をご覧ください。

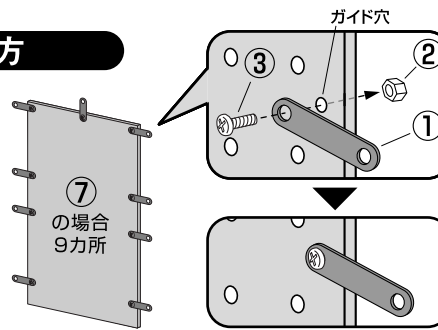

### 2 什器にパネルを 取り付けます。

(+)電動ドライバー  
を使用します。  
※商品によって取り付け位置、  
数が異なります。

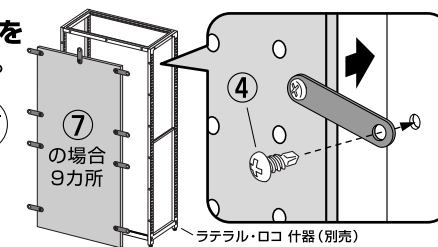

## 連結した什器に 取り付ける場合

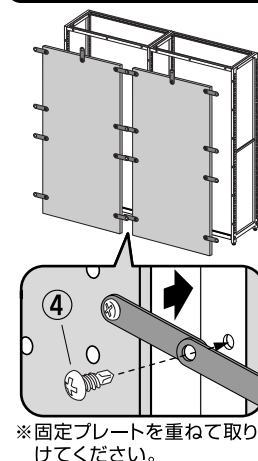

### W90cm H135cmタイプ

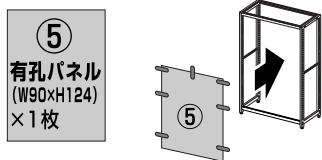

- ① 固定プレート × 7 ③ なべ小ネジ × 7  
② ナット × 7 ④ ドリルネジ × 7

### W90cm H150cmタイプ

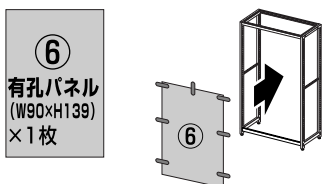

- ① 固定プレート × 7 ③ なべ小ネジ × 7  
② ナット × 7 ④ ドリルネジ × 7

### W90cm H180cmタイプ

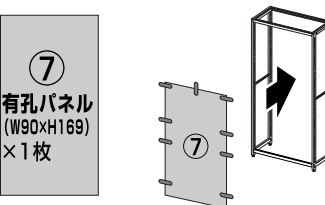

- ① 固定プレート × 9 ③ なべ小ネジ × 9  
② ナット × 9 ④ ドリルネジ × 9

### W90cm H210cmタイプ

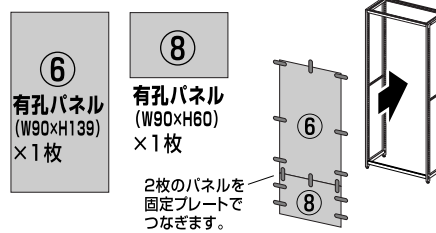

- ① 固定プレート × 14 ③ なべ小ネジ × 17  
② ナット × 17 ④ ドリルネジ × 11

### W90cm H240cmタイプ

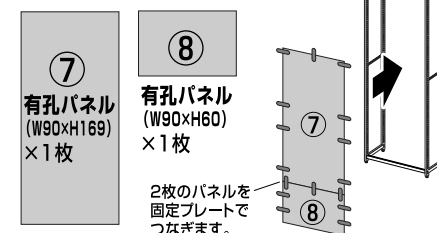

- ① 固定プレート × 16 ③ なべ小ネジ × 19  
② ナット × 19 ④ ドリルネジ × 13

### W120cm H135cmタイプ

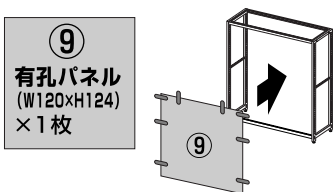

- ① 固定プレート × 8 ③ なべ小ネジ × 8  
② ナット × 8 ④ ドリルネジ × 8

### W120cm H150cmタイプ

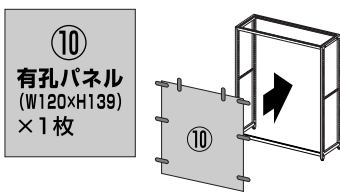

- ① 固定プレート × 8 ③ なべ小ネジ × 8  
② ナット × 8 ④ ドリルネジ × 8

### W120cm H180cmタイプ

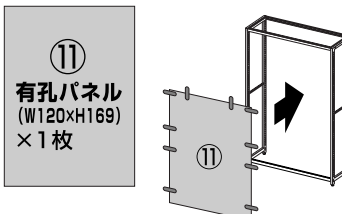

- ① 固定プレート × 10 ③ なべ小ネジ × 10  
② ナット × 10 ④ ドリルネジ × 10

### W120cm H210cmタイプ

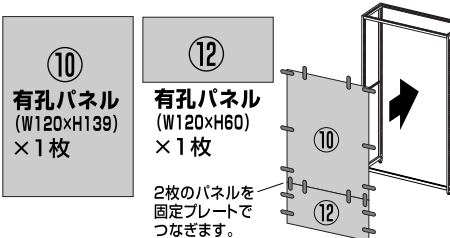

- ① 固定プレート × 16 ③ なべ小ネジ × 20  
② ナット × 20 ④ ドリルネジ × 12

### W120cm H240cmタイプ

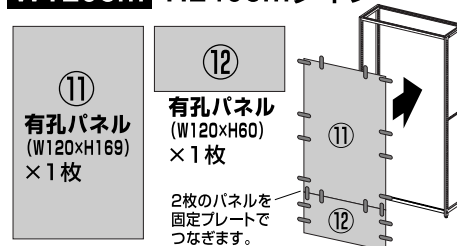

- ① 固定プレート × 18 ③ なべ小ネジ × 22  
② ナット × 22 ④ ドリルネジ × 14

最後に全てのネジが固定されているかご確認ください。什器のアジャスターを調整して水平を保ち、安全にご使用ください。

# ラテラル・ロコ オプション 背面ネット 取付説明書

**注意** 安全に正しく組み立ててください。

- ① 組み立ては2名以上で行ない、作業スペースの確保、床の養生を行なった後、安全に作業してください。
- ② 組立時は切傷・打撲を防ぐため軍手を着用してください。

**ストア・エクスプレス** (株) 店研創意  
https://www.store-express.com/

お問い合わせ窓口  
(カスタマーサービス)

TEL. (06) 6203-6660  
FAX. 0120-933-530

本品をご購入頂きまして、ありがとうございます。組み立て前に、部品数量をお確かめください。  
この組立説明書は大切に保管してください。※仕様につきましては予告なく変更する事があります。

## 取付例

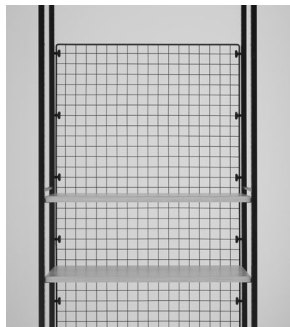

※木棚は別売です。

(+)ドライバー、(+)**電動ドライバー**、**マーカー**(ペン等)をご用意ください。

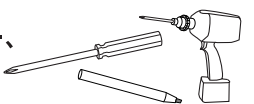

## 部品紹介

※商品によって形、部品点数が異なります。詳しくは下記「部品明細・取付詳細」をご覧ください。

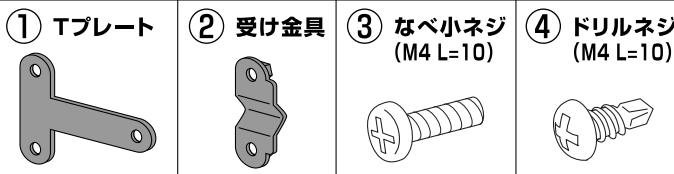

※接続部品は8セット単位で入っている為、商品によっては余りが出る場合があります。

## 部品明細・取付詳細

※部品不足、仕様上の不備等ございましたら上記カスタマーサービスまでお申し付けください。  
Tプレートの取付位置にマーカーで印を付けておくとお作業がしやすくなります。

## 取り付け方

### 1 ネットにTプレートを取り付けます。

(+)ドライバーを使用します。

※商品によって取り付け位置、数が異なります。詳しくは下記「部品明細・取付詳細」をご覧ください。

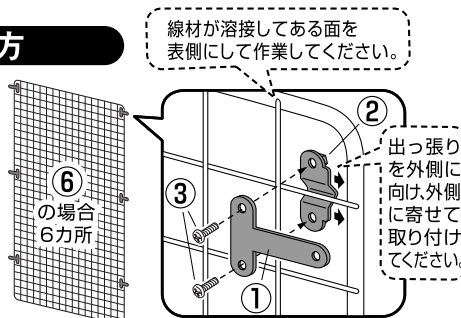

### 2 什器にネットを取り付けます。

(+)電動ドライバーを使用します。

※商品によって取り付け位置、数が異なります。

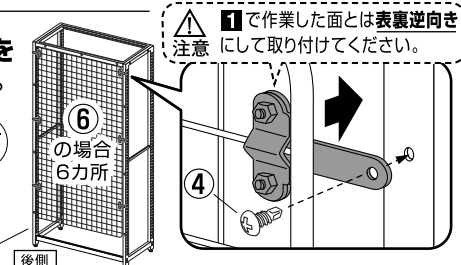

## 連結した什器に取り付ける場合

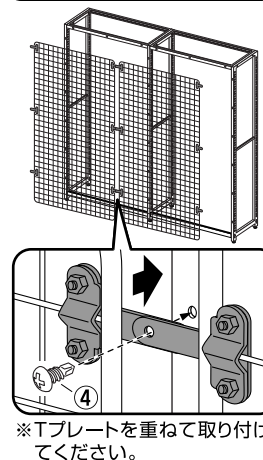

### W90cm H135cmタイプ

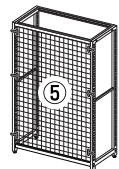
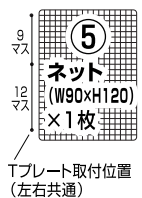

- ① Tプレート × 6
- ② 受け金具 × 6
- ③ なべ小ネジ × 12
- ④ ドリルネジ × 6

### W90cm H150cmタイプ

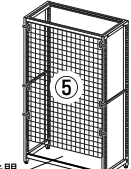
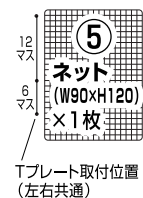

- ① Tプレート × 6
- ② 受け金具 × 6
- ③ なべ小ネジ × 12
- ④ ドリルネジ × 6

### W90cm H180cmタイプ

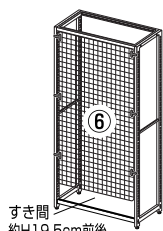
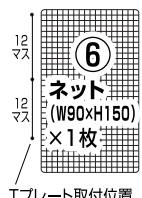

- ① Tプレート × 6
- ② 受け金具 × 6
- ③ なべ小ネジ × 12
- ④ ドリルネジ × 6

### W90cm H210cmタイプ

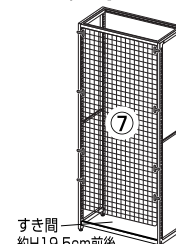

- ① Tプレート × 8
- ② 受け金具 × 8
- ③ なべ小ネジ × 16
- ④ ドリルネジ × 8

### W90cm H240cmタイプ

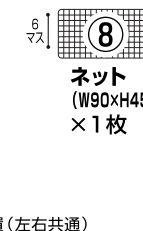
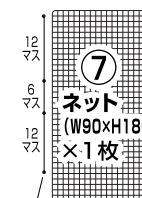

- ① Tプレート × 12
- ② 受け金具 × 12
- ③ なべ小ネジ × 24
- ④ ドリルネジ × 12

### W120cm H135cmタイプ

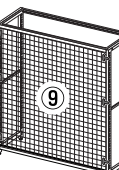
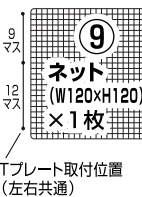

- ① Tプレート × 6
- ② 受け金具 × 6
- ③ なべ小ネジ × 12
- ④ ドリルネジ × 6

### W120cm H150cmタイプ

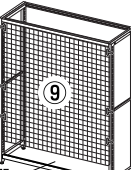

- ① Tプレート × 6
- ② 受け金具 × 6
- ③ なべ小ネジ × 12
- ④ ドリルネジ × 6

### W120cm H180cmタイプ

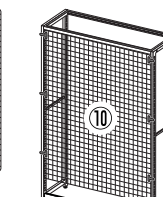
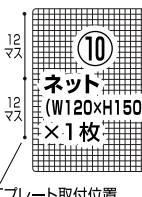

- ① Tプレート × 6
- ② 受け金具 × 6
- ③ なべ小ネジ × 12
- ④ ドリルネジ × 6

### W120cm H210cmタイプ

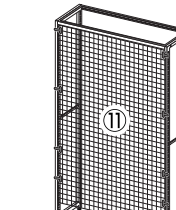
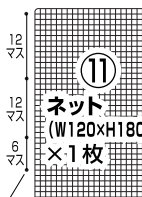

- ① Tプレート × 8
- ② 受け金具 × 8
- ③ なべ小ネジ × 16
- ④ ドリルネジ × 8

### W120cm H240cmタイプ

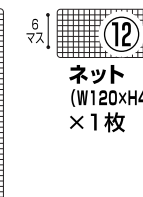

- ① Tプレート × 12
- ② 受け金具 × 12
- ③ なべ小ネジ × 24
- ④ ドリルネジ × 12

最後に全てのネジが固定されているかご確認ください。什器のアジャスターを調整して水平を保ち、安全にご使用ください。

ラテラル・ロコ オプション  
木天板・ガラス天板・木棚・角バーセット  
取付説明書

**注意** 安全に正しく組み立ててください。  
① 組み立ては2名以上で行ない、作業スペースの確保、床の養生を行なった後、安全に作業してください。  
② 組立時は切傷・打撲を防ぐため軍手を着用してください。

**ストア・エクスプレス** (株) 店研創意  
https://www.store-express.com/

お問い合わせ窓口  
(カスタマーサービス) TEL. (06) 6203-6660  
FAX. 0120-933-530

本品をご購入頂きまして、ありがとうございます。組み立て前に、部品数量をお確かめください。この組立説明書は大切に保管してください。※仕様につきましては予告なく変更する事があります。

## 木天板

### 取付図



### 部品明細

※部品不足、仕様上の不備等ございましたら上記カスタマーサービスまでお申し付けください。

① 木天板 × 1枚

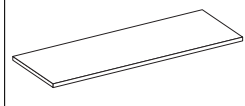

### 取り付け方

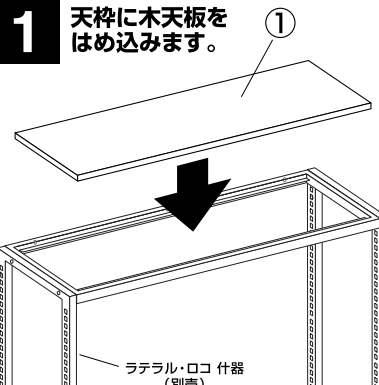

## ガラス天板

### 取付図



### 部品明細

※部品不足、仕様上の不備等ございましたら上記カスタマーサービスまでお申し付けください。

① ガラス天板 × 1枚

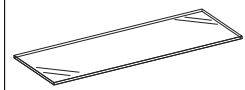

② パンボン × 8個

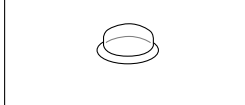

### 取り付け方

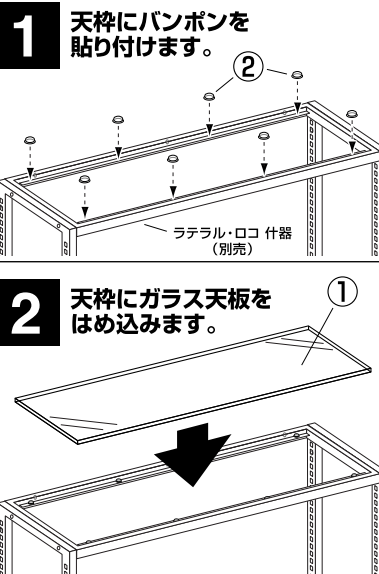

## 木棚

### 取付図



### 部品明細

※部品不足、仕様上の不備等ございましたら上記カスタマーサービスまでお申し付けください。

① 木棚 × 1枚



② 棚受け金具(左) × 1本



③ 棚受け金具(右) × 1本



### 取り付け方

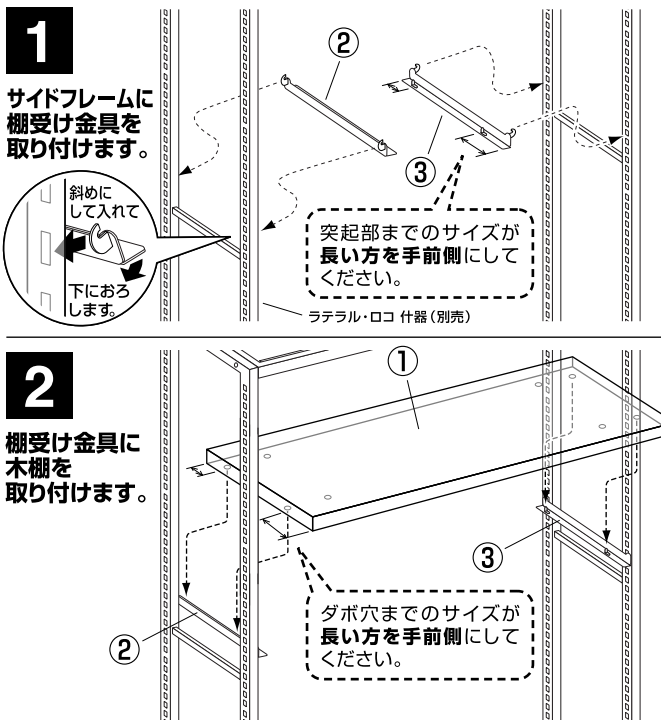

## 角バーセット

### 取付図



### 部品明細

※部品不足、仕様上の不備等ございましたら上記カスタマーサービスまでお申し付けください。

① 角バー × 1本



② 角バー用ブラケット × 2本

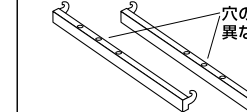

③ 六角ネジ × 2本  
(角バー①に付けています。)

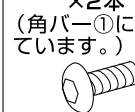

④ 六角レンチ × 1本



### 取り付け方

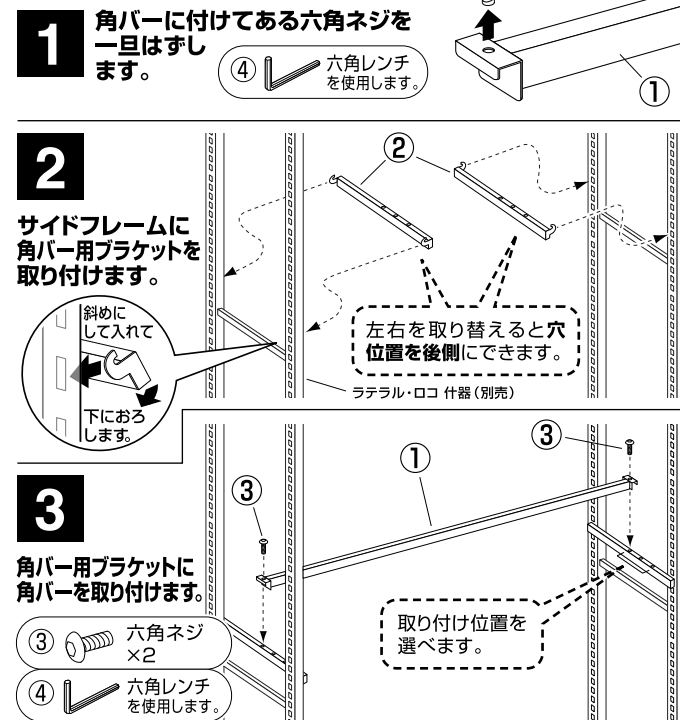

最後にしっかり固定されているかご確認の上、安全にご使用ください。



本品をご購入頂きまして、ありがとうございます。組み立て前に、部品数量をお確かめください。この組立説明書は大切に保管してください。※仕様につきましては予告なく変更する事があります。

## ガラス棚

### 取付図



### 部品明細

※部品不足、仕様上の不備等ございましたら上記カスタマーサービスまでお申し付けください。

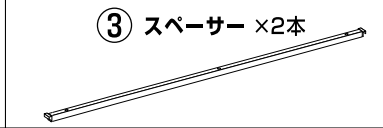
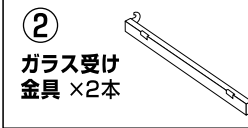
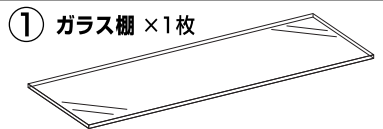

### 取り付け方

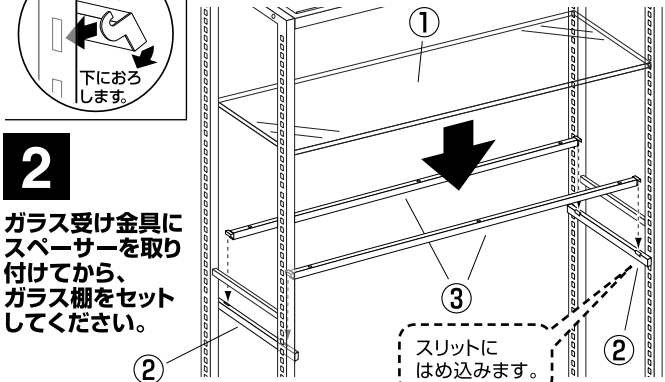
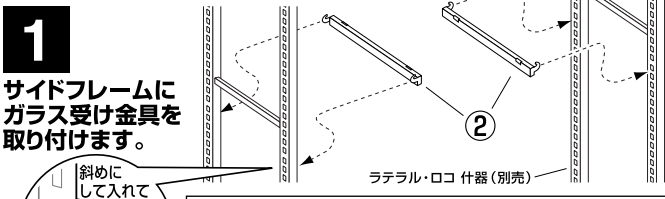

## スリット直付け木棚

### 取付図



### 部品明細

※部品不足、仕様上の不備等ございましたら上記カスタマーサービスまでお申し付けください。

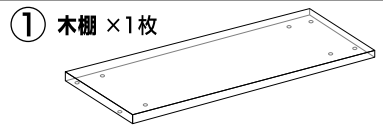

### 取り付け方

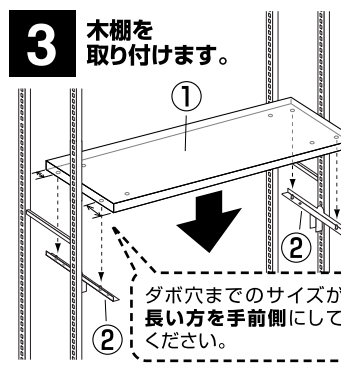
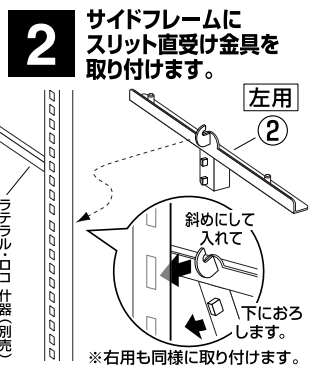
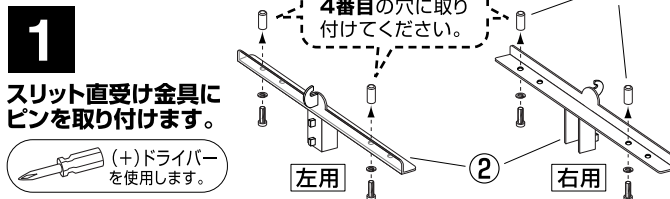

最後にしっかり固定されているかご確認の上、安全にご使用ください。

## スリット直付け角バー

### 取付図



### 部品明細

※部品不足、仕様上の不備等ございましたら上記カスタマーサービスまでお申し付けください。

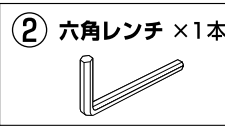
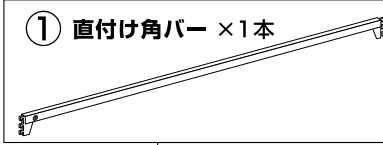

### 取り付け方

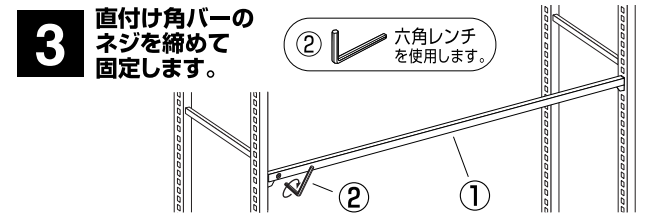
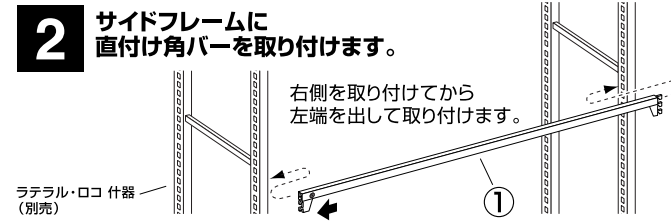
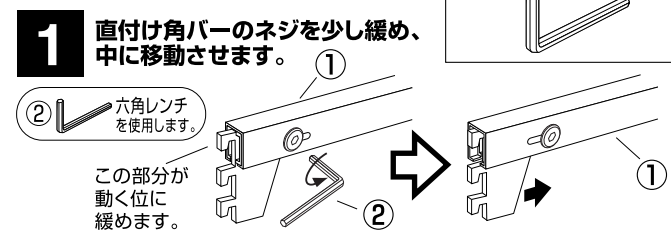

共通オプション  
 その他  
 木棚用プライスレール  

 ¥1,230

こぼれ止め用ガイドワイヤー

木製ステージ

収納トロッコ

ガラス棚用跳ね上がり防止

固定金具  

 ※ビスは付属していません。