

符号	日付	変更内容
△		
△		
△		

ボックスタイプ

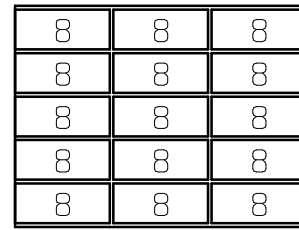

Aタイプ

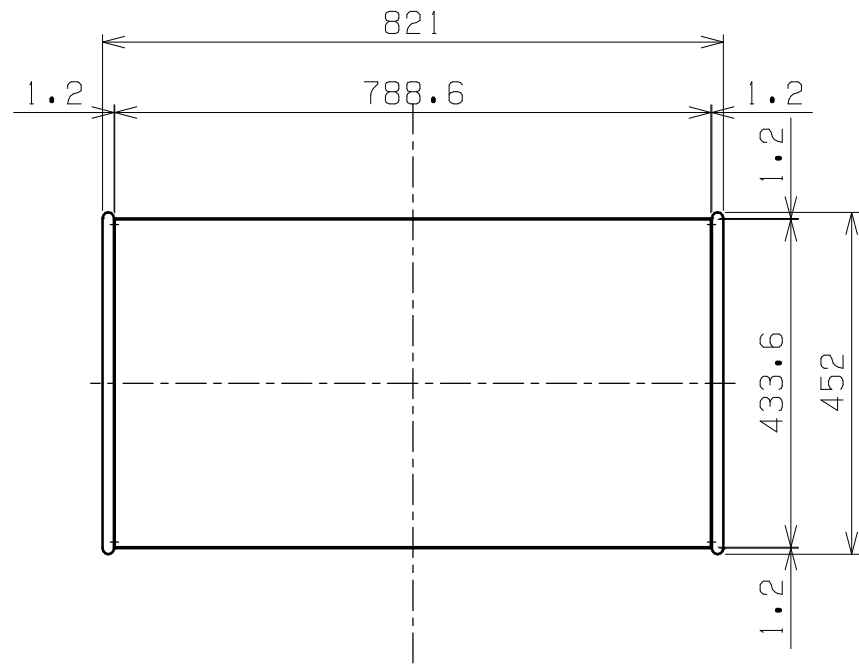
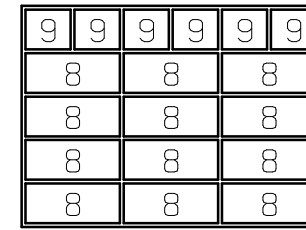

Bタイプ

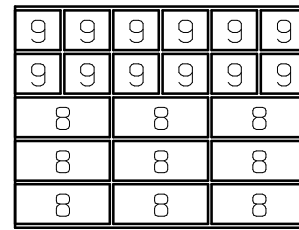

Cタイプ

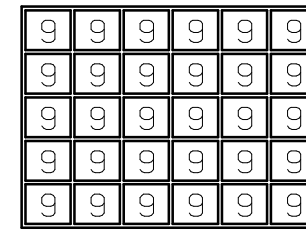

Dタイプ

品番	ボックスタイプ	付属ボックス
CSG-15T	A	HK-245T:15個
CSG-612T	B	HK-145T:6個 HK-245T:12個
CSG-129T	C	HK-145T:12個 HK-245T:9個
CSG-30T	D	HK-145T:30個

塗装色…棚板:パールホワイト

表面処理…支柱:クロームメッキ

全体均等耐荷重:130kg

均等耐荷重(ハニーケース)HK-245T:20kg

均等耐荷重(ハニーケース)HK-145T:12kg

ボックス有効内寸法

有効内寸法244

有効内寸法114

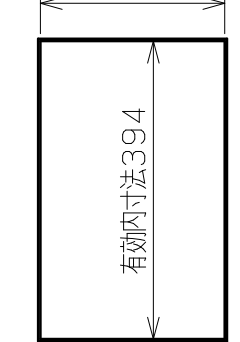

HK-245T

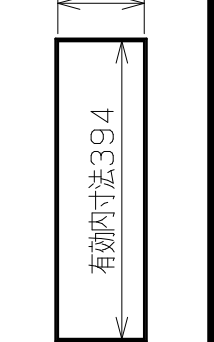

HK-145T

※は上記参照

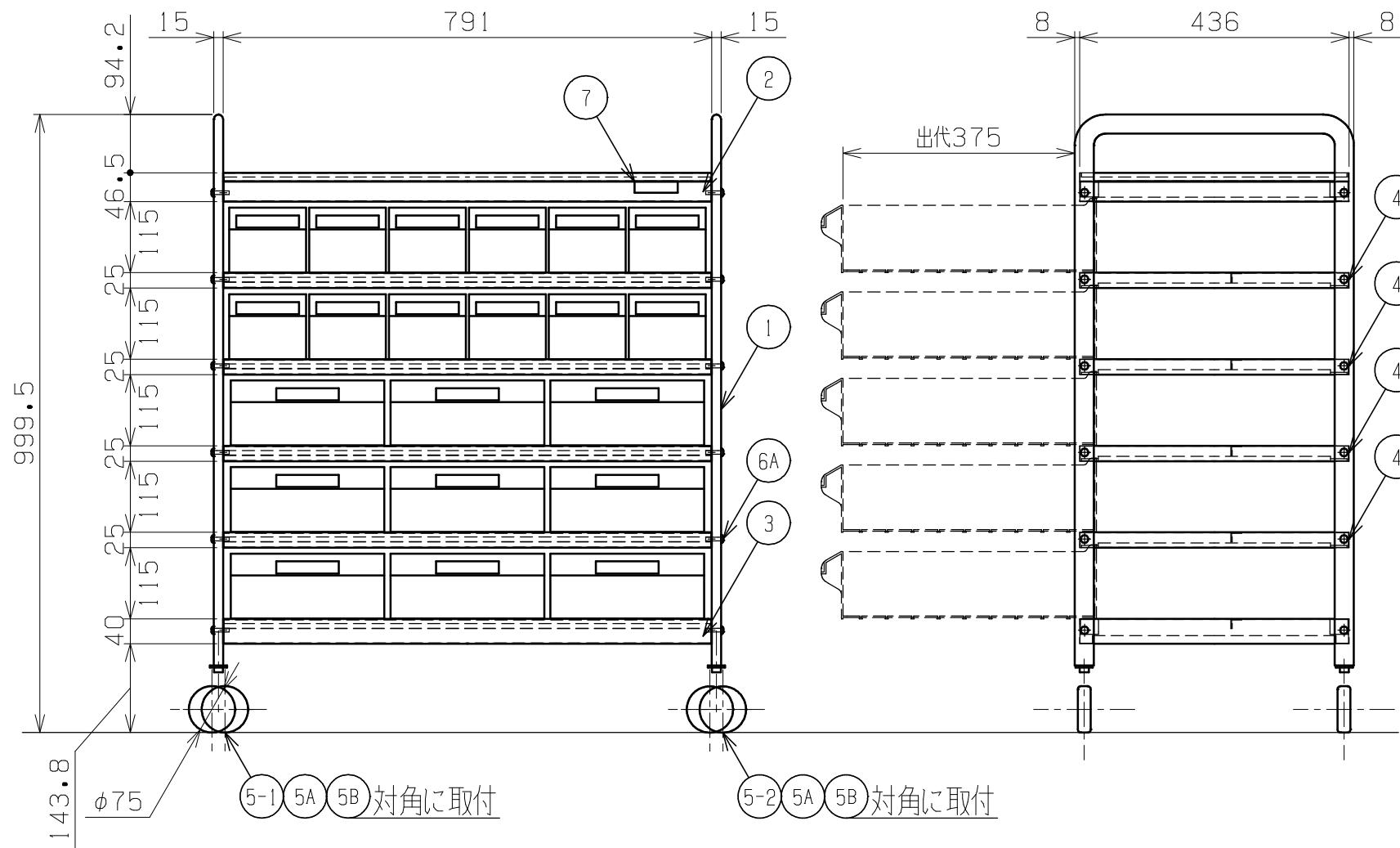

図示: CSG-129T

品番	部品名	1台分数量	材質	備考
9	ハニーケース	※	HK-145T	
8	ハニーケース	※	HK-245T	
7	サカエシール	1	金色	70×18
6A	トラス小ネジ	24	(市)ユニクロ	M6×25L
5B	平座金	4	(市)ユニクロ	M12用
5A	スプリングワッシャ	4	(市)ユニクロ	M12用
5-2	キャスター	2	LT-75RH	
5-1	キャスター(S付)	2	LT-75RHS	
4	中棚	4	SPCC-SD	t0.6
3	底棚	1	SPCC-SD	t0.6
2	天棚	1	SPCC-SD	t0.6
1	支柱	2	STKR 橋岡パイプ 15×31×t1.2	クロームメッキ

品番	部品名	1台分数量	材質	備考	
作成	H24.1.24	3角法	名 CSワゴン 透明ボックス付 (スチール) W820×D450×H1000 外観図		
承認	設計	製図			尺度
網島					1:10