

婦人腰受け発泡ボディ 組立説明書

- 注意** 安全に正しく組み立ててください
- ① 組み立ては2名以上で行ない、作業スペースの確保、床の養生を行なった後、安全に作業してください。
 - ② 組立時は、切傷・打撲を防ぐため、軍手を着用して下さい。

ストア・エクスプレス (株) 店研創意
<https://www.store-express.com/>

お問い合わせ窓口
(カスタマーサービス)
 TEL.(06)6203-6660
 FAX.0120-933-530

完成図



本品をご購入頂きまして、ありがとうございます。組み立て前に、部品数量をお確かめください。この組立説明書は大切に保管してください。
 ※仕様につきましては予告なく変更する事があります。

部品明細

※部品不足、仕様上の不備等ございましたら上記カスタマーサービスまでお申し付けください。

① ボディ × 1台



※ヘッドキャップ2個
(木製、スチール製各1個)付き

② スタンドパイプ × 1本

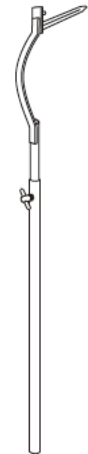

③ ベース × 1枚

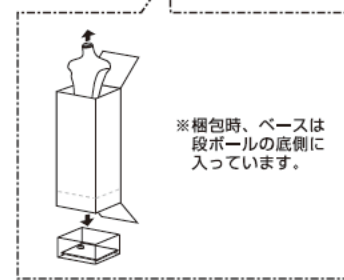
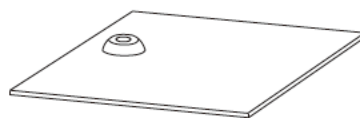

④ 六角穴付きボルト (M8 L=30) × 1本 (スタンドパイプ②に付けています。)

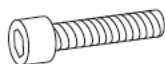

⑤ ばね座金 × 1個 (スタンドパイプ②に付けています。)



⑥ 六角レンチ (6mm) × 1本 (スタンドパイプ②にテープで付けています。)

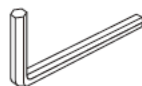

組み立て方

1 スタンドパイプからばね座金、六角穴付きボルトを一旦外します。

⑥ 六角レンチを使用します。

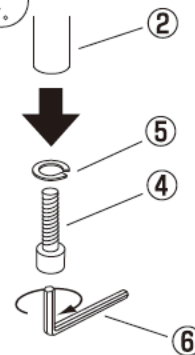

2 スタンドパイプをベースに固定します。

⑥ 六角レンチを使用します。

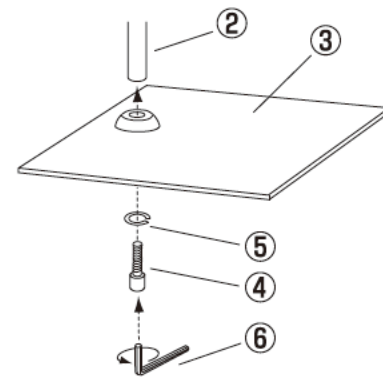

3 スタンドパイプの高さを調節します。

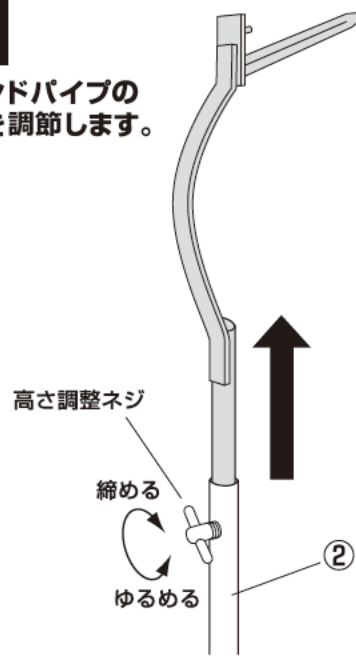

4 スタンドパイプにボディを差し込みます。

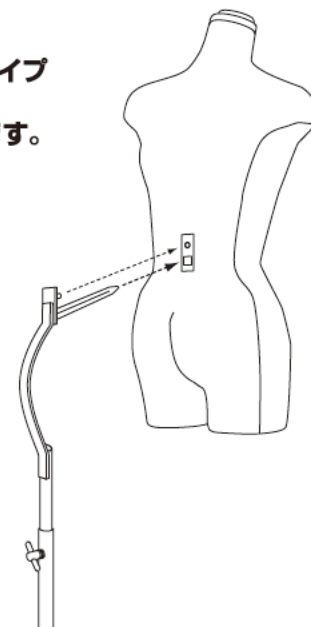

最後に全てのネジが固定されているかご確認ください。水平を保ち、安全にご使用ください。