

T字ハンガー 組立説明書

- 注意** 安全に正しく組み立ててください
- ① 組み立ては2名以上で行ない、作業スペースの確保、床の養生を行なった後、安全に作業してください。
 - ② 組立時は、切傷・打撲を防ぐため、軍手を着用して下さい。







完成図

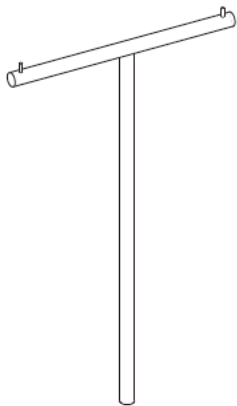

本品をご購入頂きまして、ありがとうございます。
 組み立て前に、部品数量をお確かめください。
 この組立説明書は大切に保管してください。
 ※仕様につきましては予告なく変更する事があります。

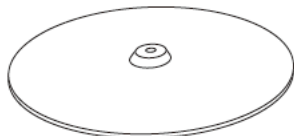
部品明細

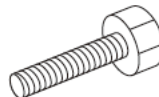
※部品不足、仕様上の不備等ございましたら上記
 カスタマーサービスまでお申し付けください。

<p>① T型ハンガーパイプ × 1本</p> 	<p>② スタンドパイプ × 1本</p> <p>蝶ネジ 付き</p> 	<p>③ 丸ベース × 1枚</p> 
<p>④ ばね座金 × 1個 (スタンドパイプ②に付けています。)</p> 	<p>⑤ 固定ボルト × 1本 (スタンドパイプ②に付けています。)</p> 	<p>⑥ 六角レンチ × 1個</p> 

組み立て方

- 1** スタンドパイプ②下部のねじ穴に付けてある固定ボルト⑤とばね座金④を一旦はずします。

固定ボルト⑤にばね座金④を入れ、丸ベース③の裏側より穴に通し、スタンドパイプ②のねじ穴に再び取り付けます。

六角レンチ⑥を使用してしっかり締め込んでください。

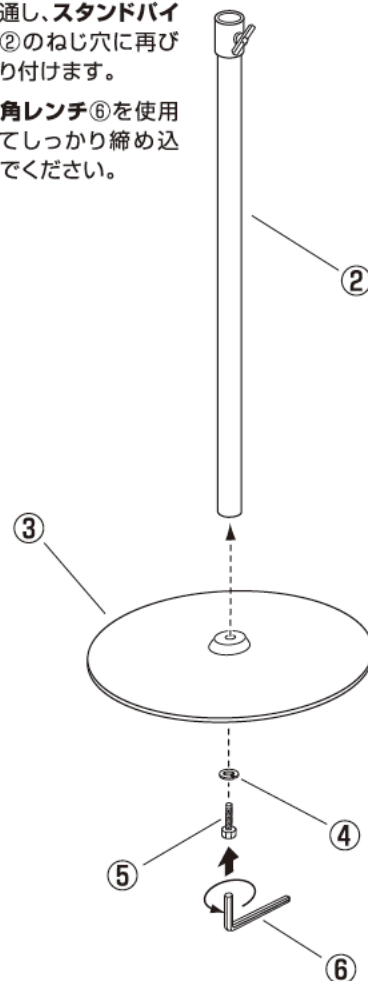

- 2** T字型ハンガーパイプ①をスタンドパイプ②に差し込みます。ハンガー高さを調節し、平坦な場所にてご使用ください。

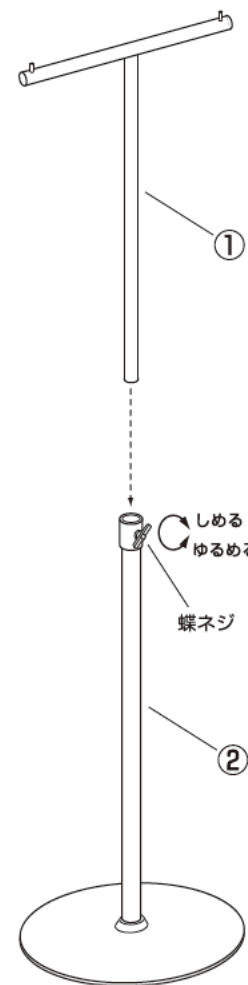

最後に全てのネジが固定されているかご確認ください。水平を保ち、安全にご使用ください。