



■ 参考プラン例

2100
925 900 900
440

- 壁面タイプW90×H210cm 有孔パネル付き本体 P.17 ③-⑧×1
- 壁面タイプW90×H210cm 有孔パネル付き連結 P.17 ④-⑧×2
- 木棚セットW90×D40cm P.54 ⑤-⑥×9
- 木製収納トロッコW90cm用 P.79 ②-⑤×3

ご注文番号 **61-760-68-1**

■ 参考プラン例

954
1350
904 904 445

- 片面タイプW90×H135cm 有孔パネル付き P.19 ②-⑧×1
- 両面タイプW90×H135cm 有孔パネル付き P.21 ②-⑧×2
- 片面タイプ用スラントフレームH135cm用 P.20 ③-②×2
- エンド固定金具 P.20 ⑥-②×1
- 連結金具 P.20 ⑦-②×1
- 木棚セットW90×D30cm P.54 ③-⑤×1
- 木棚セットW90×D35cm P.54 ④-⑤×1
- 木棚セットW90×D40cm P.54 ⑤-⑥×13
- 木製収納トロッコW90cm用 P.79 ②-⑤×5

ご注文番号 **61-760-67-1**

充実のオプションと
ローコストが自慢の
スタンダードフレーム

SF 90/120
スタンダードフレーム

豊富なパネルバリエーションで幅広い業種にご使用いただけます。



パネルの裏面は化粧仕上げしています。

1~4 SF90壁面タイプ

お客様組立 ドライバー必要

商品種別	入数	ホワイト				ブラック			
		① 本体		② 連結		③ 本体		④ 連結	
		ご注文番号	税込価格(本体価格)	ご注文番号	税込価格(本体価格)	ご注文番号	税込価格(本体価格)	ご注文番号	税込価格(本体価格)
① オープンタイプ	1台	61-751-2-1		61-751-3-1		61-751-4-1		61-751-5-1	
② ネットタイプ	1台	61-751-2-2		61-751-3-2		61-751-4-2		61-751-5-2	
③ エクリュパネル付き	1台	61-751-2-3		61-751-3-3		61-751-4-3		61-751-5-3	
④ ホワイトパネル付き	1台	61-751-2-4		61-751-3-4		61-751-4-4		61-751-5-4	
⑤ ダークブラウンパネル付き	1台	61-751-2-5		61-751-3-5		61-751-4-5		61-751-5-5	
⑥ ラステック柄パネル付き	1台	61-751-2-6		61-751-3-6		61-751-4-6		61-751-5-6	
⑦ ブラック有孔パネル付き	1台	61-751-2-7		61-751-3-7		61-751-4-7		61-751-5-7	
⑧ ラステック柄有孔パネル付き	1台	61-751-2-8		61-751-3-8		61-751-4-8		61-751-5-8	

●セット内容/②本体(連結)×1 バックネット×2 ③~⑧本体(連結)×1 バックパネル×1 ●素材/本体(連結):スチール製 粉体塗装 ネット/パネル:②スチール製 粉体塗装③~⑧木製 強化コート紙貼り ●サイズ/ネット/パネル:②W86×H98.4cm×2 ネットピッチ:5cm φ3mm③~⑧W87.1×H205.5cm ⑦⑧/パネル穴:φ6mm 穴の芯々:25mm ●重量/①③9kg②④5kg ②ネット③~⑧/パネルを除く ●アジャスター付き ボルト径:③/8w ※連結タイプのみではご利用になれません。本体タイプと組み合わせてご利用ください。 ※⑦⑧の最上段の穴には、有孔ボード用フックが取り付けできません。 ※構造上、キャスターの取り付けはおすすめできません。 ●耐荷重/100kg

壁面タイプ



Point 売場にに合わせて
枠型フレームに
変更可能!

Point 壁面タイプは
連結OK! 本体は連結で使用した際にすっきりした見た目になるL型を採用!連続性を表現できます。

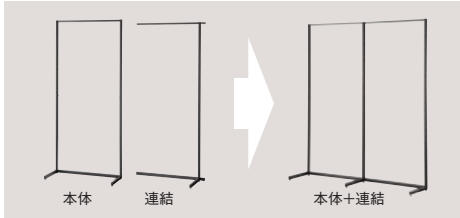

サイズ表

	W90cm	
タイプ	本体	連結
幅(内寸)	W92.5cm(W87.5cm)	W90cm(W87.5cm)
スリット芯々	W88.8cm(片面)	
奥行(内寸)	D44cm(D40cm)	
高さ	H210cm	



使えるシステムオプション

- 木棚 ▶ P.54~
- ガラス棚 ▶ P.63~
- 角バー ▶ P.67~
- 丸バー ▶ P.77~
- 下部オプション ▶ P.79~

参考プラン例

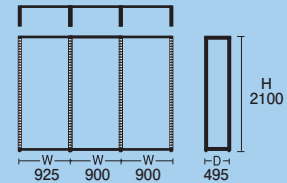

- 壁面タイプW90×H210cm 有孔パネル付き本体 P.17 ③-⑧×1
- 壁面タイプW90×H210cm 有孔パネル付き連結 P.17 ④-⑧×2
- 壁面タイプ用枠型フレーム P.18 ①-②×4
- 木棚セットW90×D40cm P.54 ⑤-⑤×9
- 木製収納トロッコW90cm用 P.79 ②-⑤×3

ご注文番号 61-669-1-1

スタンダード
フレーム(SF)

SF強化型

ユニットラック
(UR)

リスタプラス

F-PANEL
(FP)

BR50

KZ/KS

Rエンドユニット

木棚

スチール棚

ワイヤー
バスケット

ガラス棚

棚オプション

角バー

角バー
オプション

丸バー

下部オプション

直付柱

壁面タイプ専用オプション



①-①×3 使用例



②-①



②-②



スパンごとに商品が変わる場合など、本体(連結)に取り付けると、仕切りとして売場に变化をつけることができます。

お客様組立

① SF90壁面タイプ専用枠型フレーム

商品種別	ご注文番号	入数	税込価格(本体価格)
①ホワイト	61-9-5-1	1本	
②ブラック	61-9-5-2	1本	

●素材/スチール製 粉体塗装 ●サイズ/D49.5×H208.4cm ●重量/2.8kg ●枠型フレームを取り付けた場合、全体の奥行きはD49.5cmになります。D40cmを超える棚板は枠型フレーム無しでご利用ください。●枠型フレーム使用時はP.42①~④、P.80③④、P.81・82の収納ボックスはご使用になれません。

お客様組立

② SF90壁面タイプ用自立脚部

商品種別	ご注文番号	入数	税込価格(本体価格)
①ホワイト	61-9-6-1	2本	
②ブラック	61-9-6-2	2本	

●素材/スチール製 粉体塗装 ●サイズ/D24×H20.3cm ●透明アジャスター付き 支柱裏面に取り付けてください。※P.19①~④中央片面タイプではご使用になれません。※構造上、キャスターの取り付けはおすすめできません。

転倒防止用オプション

※③④ビスは壁面の構造様式により異なりますので付属していません。※ビスの種類によって必要な工具が異なります。



壁面タイプ(パネル無し・ネットタイプ)にご使用いただけます。

③ 壁面固定金具 25mm角用

お客様組立 工具必要

商品種別	ご注文番号	入数	税込価格(本体価格)
①ホワイト	61-554-15-1	1個	
②ブラック	61-554-15-2	1個	

●素材/スチール製 粉体塗装 ●サイズ/W50×D29×H50mm 1.6mm厚 ネジ穴:φ4.5mm ●1台あたり金具2個以上の使用をおすすめします。SF壁面タイプ(パネル無し・ネットタイプ)・URにご使用いただけます。※コードを通すなど背面にスキマを空けたい場合は40mm角をご使用ください。



什器の転倒防止用金具です。

④ 壁面固定金具 40mm角用

お客様組立 工具必要

商品種別	ご注文番号	入数	税込価格(本体価格)
①ホワイト	61-554-14-1	1個	
②ブラック	61-554-14-2	1個	

●素材/スチール製 粉体塗装 ●サイズ/W50×D44×H50mm 1.6mm厚 ネジ穴:φ4.5mm ●1台あたり金具2個以上の使用をおすすめします。SF中央片面タイプ・SF壁面タイプ(パネル付き)・SF強化型・LR4(壁面タイプ)にご使用いただけます。※背面にコードを通せるように什器と壁の間にスキマができる仕様です。



このマークは、スリット柱の芯々サイズ・オプションの対応ワイドサイズを表しています。

中央片面タイプ

パネル落とし込み仕様で
従来品よりパネルの取り付けが簡単に!



▶サイズ表

	W90cm
幅(内寸)	W90.4cm(W87.2cm)
スリット芯々	W88.8cm(片面)
奥行(内寸)	D37cm(D33cm)
高さ	H135cm・H150cm・H180cm



25^{mm}ピッチ
最大耐荷重 60kg
W90
芯々
88.8
cm

■参考プラン例

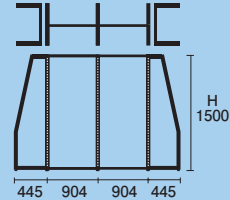

- 片面タイプW90×H150cm パネル付き P.19 ④・⑥×2
- 両面タイプW90×H150cm パネル付き P.21 ④・⑥×2
- 片面タイプ用スラットフレームH150cm用 P.20 ③・④×4
- エンド固定金具 P.20 ⑥・②×2
- 連結金具 P.20 ⑦・②×1
- 木棚セットW90×D30cm P.54 ③・⑤×6
- 木棚セットW90×D35cm P.54 ④・⑤×6
- 木棚セットW90×D40cm P.54 ⑤・⑤×10
- 木製収納トロッコW90cm用 P.79 ②・⑥×6

ご注文番号 **61-760-72-1** 合計価格(税込)

使えるシステムオプション

- 木棚 P.54~
- ガラス棚 P.63~
- 角バー P.67~
- 丸バー P.77~
- 下部オプション P.79~

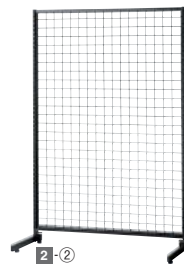
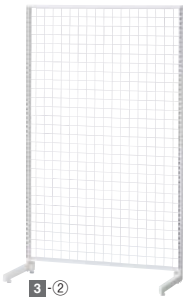

1~6 SF90中央片面タイプ

パネルの裏面は化粧仕上げしています。

W90
芯々
88.8
cm

お客様組立 ドライバー必要

商品種別	入数	H135cm		税込価格(本体価格)	H150cm		税込価格(本体価格)	H180cm		税込価格(本体価格)
		■ ホワイト ご注文番号	■ ブラック ご注文番号		■ ホワイト ご注文番号	■ ブラック ご注文番号		■ ホワイト ご注文番号	■ ブラック ご注文番号	
①オープンタイプ	1台	61-751-6-1	61-751-9-1		61-751-7-1	61-751-10-1		61-751-8-1	61-751-11-1	
②ネットタイプ	1台	61-751-6-2	61-751-9-2		61-751-7-2	61-751-10-2		61-751-8-2	61-751-11-2	
③エクリュパネル付き	1台	61-751-6-3	61-751-9-3		61-751-7-3	61-751-10-3		61-751-8-3	61-751-11-3	
④ホワイトパネル付き	1台	61-751-6-4	61-751-9-4		61-751-7-4	61-751-10-4		61-751-8-4	61-751-11-4	
⑤ダークブラウンパネル付き	1台	61-751-6-5	61-751-9-5		61-751-7-5	61-751-10-5		61-751-8-5	61-751-11-5	
⑥ラステック柄パネル付き	1台	61-751-6-6	61-751-9-6		61-751-7-6	61-751-10-6		61-751-8-6	61-751-11-6	
⑦ブラック有孔パネル付き	1台	61-751-6-7	61-751-9-7		61-751-7-7	61-751-10-7		61-751-8-7	61-751-11-7	
⑧ラステック柄有孔パネル付き	1台	61-751-6-8	61-751-9-8		61-751-7-8	61-751-10-8		61-751-8-8	61-751-11-8	

●セット内容/②本体×1 バックネット×1 ③~⑧本体×1 バックパネル×1 ●素材/本体:スチール製 粉体塗装 ネット/パネル:②スチール製 粉体塗装③~⑧木製 強化コート紙貼り ●サイズ/ネット/パネル:W86.7×
H123.9cm③④⑤⑥⑦⑧H138.9cm③④⑤⑥⑦⑧H168.9cm ②ネットピッチ:5cm φ3mm ⑦⑧パネル穴:φ6mm 穴の芯々:25mm ●重量/①②6.9kg③④⑤⑥⑦⑧8.1kg(②ネット③~⑧パネルを除く
●アジャスター付き ホルト径:3/8w 中央片面タイプは背面に壁や中央両面仕器がある場合にご使用ください。単体仕器として中央で使用する場合は、自立脚(P.20)をご購入ください。※構造上キャスターの取り
付けは、おすすめできません。※⑦⑧の最上段の穴には、有孔ボード用フックが取り付けできません。●耐荷重/60kg

中央片面タイプ用サイドオプション



1-①×2 使用例

1-②

2-②

什器サイドも陳列スペースとして有効活用できるサイドネットフレームです。

1-② SF90中央片面タイプ用 サイドネットフレーム

お客様組立

商品種別	入数	色		税込価格(本体価格)
		① ホワイト ご注文番号	② ブラック ご注文番号	
①H135cm用	1枚	61-758-67-1	61-759-71-1	
②H150cm用	1枚	61-758-67-2	61-759-71-2	
③H180cm用	1枚	61-758-67-3	61-759-71-3	

●素材/スチール製 粉体塗装 ●サイズ/W44.5×①H133.4②H148.4③H178.4cm ネットピッチ:5cm φ3mm 角柱サイズ:25mm角 ●※スリットは付いていません。●耐荷重/5kg



P.19 ②-⑧・P.20 ③-②×2 使用例

②

34.4cm

24.5cm

③

44.5cm

台形のシルエットに見せることができるオプションフレームです。エンド什器としての存在感を高めます。

3 SF90中央片面タイプ用 スラントフレーム

お客様組立

商品種別	ご注文番号	入数	税込価格(本体価格)
①H135cm用 ホワイト	61-10-8-1	1枚	
②H135cm用 ブラック	61-10-8-2	1枚	
③H150cm用 ホワイト	61-10-8-3	1枚	
④H150cm用 ブラック	61-10-8-4	1枚	

●素材/スチール製 粉体塗装 ●サイズ/W上部24.5cm下部44.5×①②H133.4③④H148.4cm 角柱サイズ:25mm角 ●※H180cmには取り付けできません。※スリットは付いていません。

中央片面タイプ/両面タイプ兼用ステージ



幕板付きなので、展示商品を引き立てて高級感を演出します。

4 SF90中央片面/両面兼用木製ステージ 幕板付き

商品種別	ご注文番号	入数	税込価格(本体価格)
①エクリュ	61-553-14-1	1台	
②ホワイト	61-553-14-2	1台	
③ダークブラウン	61-553-14-3	1台	
④ブラック	61-553-14-4	1台	
⑤ラステック柄	61-553-14-5	1台	

●素材/木製 強化コート紙貼り ●サイズ/W90.4×D35×H8.1cm ●両面タイプに取り付ける場合は2台必要になります。※壁面タイプにはご使用になれません。●耐荷重/30kg

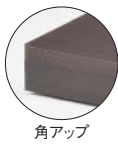

ステージの前面の角にR加工を施し、安全に配慮しました。

角アップ

W120cm用ステージは P.80

中央片面用自立脚部



片面タイプで自立することにより、展示会・ポップアップストアなどでのパーティション用途にも広がります。

5 SF中央片面タイプ用自立脚

お客様組立

商品種別	ご注文番号	入数	税込価格(本体価格)
①ホワイト	61-650-10-1	2本	
②ブラック	61-650-10-2	2本	

●素材/スチール製 粉体塗装 ●サイズ/D20cm(背面部) ●アジャスター付き 本体に付いている片面用脚と取り替えてご使用ください。※構造上、キャスターの取り付けはおすすめできません。※壁面タイプではご使用になれません。最初から片面自立タイプのご購入もできます。詳しくはカスタマーサービスまでお問合せください。

連結金具



6 SF90中央片面タイプ用エンド固定金具

商品種別	ご注文番号	入数
①ホワイト	61-662-17-1	1個
②ブラック	61-662-17-2	1個

●素材/スチール製 メラミン焼付塗装 ●※P.24④~⑥SF中央両面タイプ用天板を使用時には取り付けできません。※34号以前のSF中央タイプには使用できません。

SF90中央片面タイプを、中央両面タイプのエンドと固定する際に使用する金具です。



7 SF中央片面/両面タイプ兼用連結金具

商品種別	ご注文番号	入数
①ホワイト	61-10-12-1	4個
②ブラック	61-10-12-2	4個

●素材/スチール製 メラミン焼付塗装 ●連結される際に、SF中央タイプのスリット穴に装着してご使用ください。(中央片面タイプは上下2ヶ所、中央両面タイプは表裏計4ヶ所)

中央什器を隙間無く連結固定し、売場の乱れを防ぎます。

中央両面タイプ

背面パネルの取り付け簡単!
W120cmタイプは中央ダブルスリット柱仕様で
W60cm使いが可能です。

中央ダブルスリットで
W60cm使いが
できます。



サイズ表

	W90cm	W120cm
幅(内寸)	W90.4cm(W87.2cm)	W120.4cm(W117.2cm)
スリット芯々	W88.8cm(両面)	端から中央:W58.8cm(両面) 端から端:W118.8cm(両面)
奥行(内寸)	D70cm(D33cm×2)	D70cm(D33cm×2)
高さ	H135cm・H150cm・H180cm	H135cm・H150cm

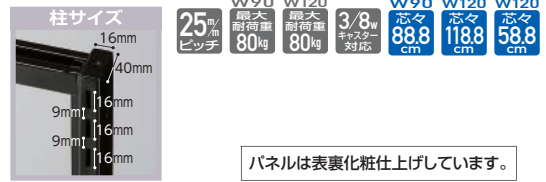

パネルは表裏化粧仕上げしています。



W120のスリット芯々は端から端がW118.8cm、端から中央がW58.8cmになります。



お客様組立 ドライバー必要

参考プラン例

- 両面タイプW90×H150cm オープンタイプ...P.21 ④-①×1
- 両面タイプW120×H150cm オープンタイプ...P.21 ⑩-①×1
- 連結金具...P.21 ⑪-②×1
- 木棚セットW60×D40cm...P.55 ③-⑤×4
- 木棚セットW90×D40cm...P.54 ⑤-⑤×4
- 木棚セットW120×D40cm...P.55 ⑥-⑥×4
- 差し込み式角パーセットW60×D25cm...P.67 ①-⑥×2
- 差し込み式角パーセットW90×D25cm...P.67 ②-⑥×2
- 木製収納トロッコW90cm用...P.79 ③-⑤×2
- 木製収納トロッコW120cm用...P.79 ③-⑤×2

ご注文番号 **61-760-73-1**

1~6 SF90中央両面タイプ

商品種別	入数	H135cm			H150cm			H180cm		
		⑦ ホワイト	⑧ ブラック	税込価格(本体価格)	⑨ ホワイト	⑩ ブラック	税込価格(本体価格)	⑪ ホワイト	⑫ ブラック	税込価格(本体価格)
		ご注文番号	ご注文番号		ご注文番号	ご注文番号		ご注文番号	ご注文番号	
① オープンタイプ	1台	61-751-12-1	61-751-15-1		61-751-13-1	61-751-16-1		61-751-14-1	61-751-17-1	
② ネットタイプ	1台	61-751-12-2	61-751-15-2		61-751-13-2	61-751-16-2		61-751-14-2	61-751-17-2	
③ エクリュパネル付き	1台	61-751-12-3	61-751-15-3		61-751-13-3	61-751-16-3		61-751-14-3	61-751-17-3	
④ ホワイトパネル付き	1台	61-751-12-4	61-751-15-4		61-751-13-4	61-751-16-4		61-751-14-4	61-751-17-4	
⑤ ダークブラウンパネル付き	1台	61-751-12-5	61-751-15-5		61-751-13-5	61-751-16-5		61-751-14-5	61-751-17-5	
⑥ ラステック柄パネル付き	1台	61-751-12-6	61-751-15-6		61-751-13-6	61-751-16-6		61-751-14-6	61-751-17-6	
⑦ ブラック有孔パネル付き	1台	61-751-12-7	61-751-15-7		61-751-13-7	61-751-16-7		61-751-14-7	61-751-17-7	
⑧ ラステック柄有孔パネル付き	1台	61-751-12-8	61-751-15-8		61-751-13-8	61-751-16-8		61-751-14-8	61-751-17-8	

●セット内容 / ②本体×1 バックネット×1 ③~⑥本体×1 バックパネル×1 ●素材 / 本体:スチール製 粉体塗装 ネット・パネル:②スチール製 粉体塗装③~⑥木製 強化コート紙貼り ●サイズ / ネット・パネル:W86.7×H123.9cm③④②~⑥H138.9cm⑤⑥②~⑥H168.9cm ②ネットピッチ:5cm φ3mm ⑦⑧/パネル穴:φ6mm 穴の芯々:25mm ●重量 / ①②7.5kg③④8kg⑤⑥8.8kg(②ネット③~⑥/パネルを除く) ●アジャスター付き ボルト径:3/8w ※⑦⑧の最上段の穴には、有孔ボード用フックが取り付けできません。●耐荷重 / 80kg



お客様組立 ドライバー必要

7~10 SF120中央両面タイプ

商品種別	入数	H135cm		H150cm	
		⑦ ホワイト	⑧ ブラック	⑨ ホワイト	⑩ ブラック
		ご注文番号	ご注文番号	ご注文番号	ご注文番号
① オープンタイプ	1台	61-751-18-1	61-751-20-1	61-751-19-1	61-751-21-1
② ネットタイプ	1台	61-751-18-2	61-751-20-2	61-751-19-2	61-751-21-2
③ エクリュパネル付き	1台	61-751-18-3	61-751-20-3	61-751-19-3	61-751-21-3
④ ホワイトパネル付き	1台	61-751-18-4	61-751-20-4	61-751-19-4	61-751-21-4
⑤ ダークブラウンパネル付き	1台	61-751-18-5	61-751-20-5	61-751-19-5	61-751-21-5
⑥ ラステック柄パネル付き	1台	61-751-18-6	61-751-20-6	61-751-19-6	61-751-21-6
⑦ ブラック有孔パネル付き	1台	61-751-18-7	61-751-20-7	61-751-19-7	61-751-21-7
⑧ ラステック柄有孔パネル付き	1台	61-751-18-8	61-751-20-8	61-751-19-8	61-751-21-8

●セット内容 / ②本体×1 バックネット×2③~⑥本体×1 バックパネル×2 ●素材 / 本体:スチール製 粉体塗装 ネット・パネル:②スチール製 粉体塗装③~⑥木製 強化コート紙貼り ●サイズ / ネット・パネル:W56.8×H123.9cm⑨⑩②~⑥H138.9cm⑨⑩②~⑥H138.9cm スリット芯々:端から端W118.8cm 端から中央W58.8cm ②ネットピッチ:5cm φ3mm ⑦⑧/パネル穴:φ6mm 穴の芯々:25mm ●重量 / ⑦⑧8.8kg⑨⑩9.3kg(②ネット③~⑥/パネルを除く) ●アジャスター付き ボルト径:3/8w ※⑦⑧の最上段の穴には、有孔ボード用フックが取り付けできません。●耐荷重 / 80kg

連結金具



中央什器を隙間無く連結固定し、売場の乱れを防ぎます。

11 SF中央片面/両面タイプ兼用連結金具

商品種別	ご注文番号	入数	税込価格(本体価格)
① ホワイト	61-10-12-1	4個	
② ブラック	61-10-12-2	4個	

●素材 / スチール製 メラミン焼付塗装 ●連結される際に、SF中央タイプのスリット穴に装着してご使用ください。(中央片面タイプは上下2ヶ所、中央両面タイプは表裏計4ヶ所)



このマークは、スリット柱の芯々サイズ・オプションの対応ワイドサイズを表しています。詳しい説明は、P.51をご覧ください。 ※フレーム上部の形状が、vol.34以前と異なります。

中央両面スリムタイプ



サイズ表

	W90cm
幅(内寸)	W90.4cm(W87.2cm)
スリット芯々	W88.8cm(両面)
奥行(内寸)	D45cm(D20.5cm×2)
高さ	H135cm・H150cm・H180cm

25%
ピッチ

最大
耐荷重
80kg

W90
芯々
88.8
cm

奥行45cmと省スペースで、
中央陳列に使えるスリムタイプ。

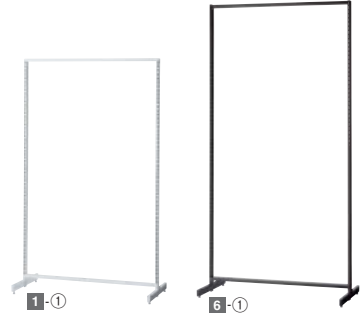

■参考プラン例

W 904 904 225 D 450 H 1500

- 両面スリムタイプW90×H150cm オープンタイプ P.22 ③-①×2
- 両面スリムタイプ用Rエンドネットフレーム P.24 ⑥-①×1
- 両面スリムタイプ用エンドネット スリット付き P.24 ④-①×1
- 差し込み式ミニ角パーセットW90×D5cm P.68 ③-②×20
- 差し込み式ミニ角パーセットW40×D3.5cm P.68 ①-①×5

ご注文番号 **61-760-70-1**

W90
芯々
88.8
cm

お客様組立 ドライバー必要

1~6 SF90中央両面スリムタイプ

商品種別	入数	H135cm		税込価格(本体価格)	H150cm		税込価格(本体価格)	H180cm		税込価格(本体価格)
		① ホワイト	② ブラック		③ ホワイト	④ ブラック		⑤ ホワイト	⑥ ブラック	
		ご注文番号	ご注文番号		ご注文番号	ご注文番号		ご注文番号	ご注文番号	
①オープンタイプ	1台	61-751-22-1	61-751-25-1		61-751-23-1	61-751-26-1		61-751-24-1	61-751-27-1	
②ネットタイプ	1台	61-751-22-2	61-751-25-2		61-751-23-2	61-751-26-2		61-751-24-2	61-751-27-2	
③エクリュパネル付き	1台	61-751-22-3	61-751-25-3		61-751-23-3	61-751-26-3		61-751-24-3	61-751-27-3	
④ホワイトパネル付き	1台	61-751-22-4	61-751-25-4		61-751-23-4	61-751-26-4		61-751-24-4	61-751-27-4	
⑤ダークブラウンパネル付き	1台	61-751-22-5	61-751-25-5		61-751-23-5	61-751-26-5		61-751-24-5	61-751-27-5	
⑥ラステック柄パネル付き	1台	61-751-22-6	61-751-25-6		61-751-23-6	61-751-26-6		61-751-24-6	61-751-27-6	
⑦ブラック有孔パネル付き	1台	61-751-22-7	61-751-25-7		61-751-23-7	61-751-26-7		61-751-24-7	61-751-27-7	
⑧ラステック柄有孔パネル付き	1台	61-751-22-8	61-751-25-8		61-751-23-8	61-751-26-8		61-751-24-8	61-751-27-8	

●セット内容/②本体×1 バックネット×1③~⑥本体×1 バックパネル×1 ●素材/本体:スチール製 粉体塗装 ネット:パネル:②スチール製 粉体塗装③~⑥木製 強化コート紙貼り ●サイズ/ネット:パネル:W86.7×H127.8-②~⑧H123.9cm③④②~⑧H138.9cm⑤⑥②~⑧H168.9cm ②ネットピッチ:5cm φ3mm ⑦⑧/パネル穴:φ6mm 穴の芯々:25mm ●重量/⑦⑧7.5kg③④⑤⑥⑧8.8kg(②ネット③~⑧パネル除く)
●アジャスター付き ボルト径:3/8w ※キャスターの取り付けは、安全確保上おすすりできません。※⑦⑧の最上段の穴には、有孔ボード用フックが取り付けできません。●耐荷重/80kg

中央両面セミスリムタイプ



サイズ表

	W90cm
幅(内寸)	W90.4cm(W87.2cm)
スリット芯々	W88.8cm(両面)
奥行(内寸)	D61.3cm(D28.6cm×2)
高さ	H135cm・H150cm・H180cm

25%
ピッチ

最大
耐荷重
80kg

W90
芯々
88.8
cm

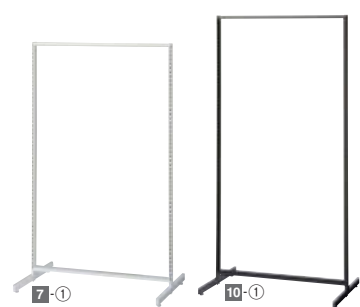

■参考プラン例

- 両面セミスリムタイプW90×H135cm ホワイトパネル付き P.22 ⑦-④×2
- 両面用エンドフレームW60×H135cm オープンタイプ P.23 ①-①×2
- 両面タイプエンドフレームオープンタイプ用パネル H135cm P.23 ③-②×2
- 連結金具 P.21 ①①-①×1
- 両面タイプエンドフレーム用木棚セットW60×D20cm P.23 ⑤-②×2
- 両面タイプエンドフレーム用木棚セットW60×D25cm P.23 ④-②×2
- 両面タイプエンドフレーム用木棚セットW60×D30cm P.23 ⑤-②×4
- 木棚セットW90×D20cm P.54 ①-②×4
- 木棚セットW90×D25cm P.54 ②-②×4
- 木棚セットW90×D30cm P.54 ③-②×8
- 木製浅型収納トロッコW60cm用 P.23 ⑦-②×2
- 木製浅型収納トロッコW90cm用 P.23 ⑦-②×4

ご注文番号 **61-802-70-1**

中央両面タイプ用エンドフレームW60cmに合わせた長さの両面脚。
脚部が収まるので、スッキリとした印象の売り台になります。

W90
芯々
88.8
cm

お客様組立 工具必要 ドライバー必要

7~12 SF90中央両面セミスリムタイプ

商品種別	入数	H135cm		税込価格(本体価格)	H150cm		税込価格(本体価格)	H180cm		税込価格(本体価格)
		⑦ ホワイト	⑧ ブラック		⑨ ホワイト	⑩ ブラック		⑪ ホワイト	⑫ ブラック	
		ご注文番号	ご注文番号		ご注文番号	ご注文番号		ご注文番号	ご注文番号	
①オープンタイプ	1台	61-758-68-1	61-758-71-1		61-758-69-1	61-758-72-1		61-758-70-1	61-758-73-1	
②ネットタイプ	1台	61-758-68-2	61-758-71-2		61-758-69-2	61-758-72-2		61-758-70-2	61-758-73-2	
③エクリュパネル付き	1台	61-758-68-3	61-758-71-3		61-758-69-3	61-758-72-3		61-758-70-3	61-758-73-3	
④ホワイトパネル付き	1台	61-758-68-4	61-758-71-4		61-758-69-4	61-758-72-4		61-758-70-4	61-758-73-4	
⑤ダークブラウンパネル付き	1台	61-758-68-5	61-758-71-5		61-758-69-5	61-758-72-5		61-758-70-5	61-758-73-5	
⑥ラステック柄パネル付き	1台	61-758-68-6	61-758-71-6		61-758-69-6	61-758-72-6		61-758-70-6	61-758-73-6	
⑦ブラック有孔パネル付き	1台	61-758-68-7	61-758-71-7		61-758-69-7	61-758-72-7		61-758-70-7	61-758-73-7	
⑧ラステック柄有孔パネル付き	1台	61-758-68-8	61-758-71-8		61-758-69-8	61-758-72-8		61-758-70-8	61-758-73-8	

●セット内容/②本体×1 バックネット×1③~⑥本体×1 バックパネル×1 ●素材/本体:スチール製 粉体塗装 ネット:パネル:②スチール製 粉体塗装③~⑥木製 強化コート紙貼り ●サイズ/ネット:パネル:W86.7×H123.9cm⑦⑩②~⑧H138.9cm⑨⑫②~⑧H168.9cm ②ネットピッチ:5cm φ3mm ⑦⑧/パネル穴:φ6mm 穴の芯々:25mm ●重量/⑦⑧7.5kg⑨⑩⑧kg⑪⑫8.8kg(②ネット③~⑧パネル除く)
●アジャスター付き ボルト径:3/8w ※キャスターの取り付けは、安全確保上おすすりできません。※⑦⑧の最上段の穴には、有孔ボード用フックが取り付けできません。※棚板を使用される場合は、D30cm以下のサイズの棚板を取り付けてください。D35cm以上の棚板を使用した場合、本体が倒れる恐れがあります。●耐荷重/80kg

中央両面タイプ用エンドフレーム



NEW

エンドフレームが正面から取付けできる仕様になりました。SF中央両面本体への後付けが簡単です。

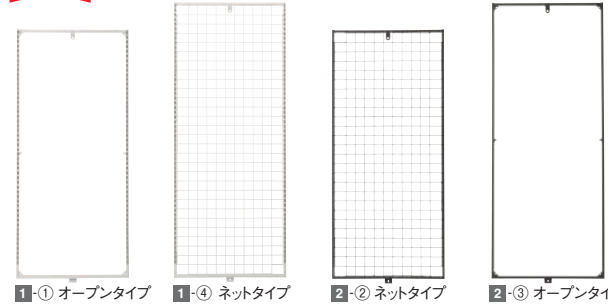

棚板や角バー、ネットフックなど、様々な展開が可能です。

1 2 SF中央両面用エンドフレーム

商品種別	入数	■ ホワイト		■ ブラック		税込価格(本体価格)
		ご注文番号	税込価格(本体価格)	ご注文番号	税込価格(本体価格)	
① W60×H135cm オープンタイプ	1台	61-796-75-1	¥6,380(¥5,800)	61-796-76-1	¥6,380(¥5,800)	
② W60×H135cm ネットタイプ	1台	61-796-75-2	¥6,930(¥6,300)	61-796-76-2	¥6,930(¥6,300)	
③ W60×H150cm オープンタイプ	1台	61-796-75-3	¥7,590(¥6,900)	61-796-76-3	¥7,590(¥6,900)	
④ W60×H150cm ネットタイプ	1台	61-796-75-4	¥8,140(¥7,400)	61-796-76-4	¥8,140(¥7,400)	

●素材/スチール製 粉体塗装 ●サイズ/W60.2×①H130.8③H145.8cm ネットピッチ:②④5cm φ3mm スリット芯々:58.8cm(片面) ●重量/①5kg②6kg③5.5kg④6.5kg ●耐荷重/20kg

エンドフレーム オプション

※エンドフレーム(1 2)と組み合わせてご使用ください。



3 ~ 5 SF中央両面タイプ エンドフレーム用木棚セット

商品種別	入数	■ D20cm		■ D25cm		■ D30cm	
		ご注文番号	税込価格(本体価格)	ご注文番号	税込価格(本体価格)	ご注文番号	税込価格(本体価格)
① エクリュ	1セット	61-758-74-1		61-758-75-1		61-758-76-1	
② ホワイト	1セット	61-758-74-2		61-758-75-2		61-758-76-2	
③ ラステック柄	1セット	61-758-74-3		61-758-75-3		61-758-76-3	

●セット内容/木棚×1 ブラケット×2 ●素材/棚:木製 強化コート紙貼り ブラケット:スチール製 クロームメッキ ●サイズ/W60×③D20cm④D25cm⑤D30cm 棚厚:25mm ●スリット芯々58.8cm専用 ●耐荷重/30kg

SF両面用エンドフレーム、UR中央タイプのエンドスリット(芯々58.8cm)に取り付け可能なミラーです。

飛散防止



6 スリット取付式ミラー(鏡厚3mm)

商品種別	ご注文番号	入数	税込価格(本体価格)
① ホワイト	61-777-26-1	1台	
② ブラック	61-777-26-2	1台	

●素材/枠:スチール製 粉体塗装 ●サイズ/W60.4×D2.4×H40.8cm 鏡面:W58×H38cm ●スリット芯々58.8cm専用 ●重量/3.9kg



スタンダードフレームエンドフレームのサイズに合わせた、W60cmトロッコです。

お客様組立 ⚙️ドライバー必要

7 SF中央両面タイプ エンドフレーム用木製浅型収納トロッコ

商品種別	ご注文番号	入数	■ H135cm		■ H150cm	
			ご注文番号	税込価格(本体価格)	ご注文番号	税込価格(本体価格)
① エクリュ	61-758-77-1	1台				
② ホワイト	61-758-77-2	1台				
③ ラステック柄	61-758-77-3	1台				

●素材/木製 強化コート紙貼り ●サイズ/W56.4×D27×H28cm 内寸:W50.4×D23×H18cm ●重量/4.9kg ●前後可動式キャスター付き(ストッパー無し×4個)フタ用の棚は、D30cmタイプをお求めください。 ●耐荷重/20kg

ミラー別売(6) 正面からパネルが取付けできる仕様になりました。



エンドフレーム別売(1)

使用例

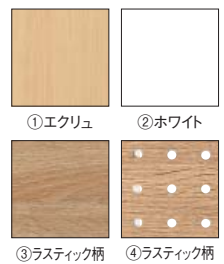

エンドフレームオープンタイプ(1 2-①③)専用オプションです。

8 9 SF中央両面タイプ エンドフレームオープンタイプ用パネル

お客様組立 ⚙️ドライバー必要

商品種別	入数	■ H135cm		■ H150cm	
		ご注文番号	税込価格(本体価格)	ご注文番号	税込価格(本体価格)
① エクリュ	1枚	61-796-77-1		61-796-78-1	
② ホワイト	1枚	61-796-77-2		61-796-78-2	
③ ラステック柄	1枚	61-796-77-3		61-796-78-3	
④ ラステック柄有孔パネル	1枚	61-796-77-4		61-796-78-4	

●素材/木製 強化コート紙貼り ●サイズ/W57.2×⑧H127.8cm⑨H142.8cm ④パネル穴:φ6mm 穴の芯々:25mm ●※④の最上段の穴には、有孔ボード用フックが取り付けできません。



このマークは、スリット柱の芯々サイズ・オプションの対応ワイドサイズを表しています。詳しい説明は、P.51をご覧ください。

中央両面タイプ用エンドオプション

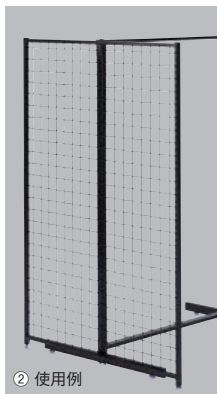

W90cmタイプの大型エンドネットです。スリットオプションもご利用いただけます。

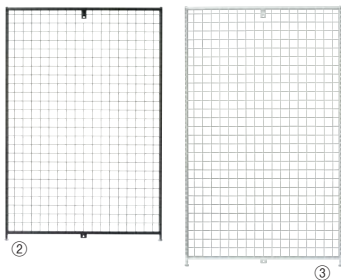

W90
芯々
88.8
cm

お客様組立

1 SF中央両面タイプ用ワイドエンドネット スリット付き

商品種別	ご注文番号	入数	税込価格(本体価格)
①W90×H135cm用ホワイト	61-12-15-1	1台	
②W90×H135cm用ブラック	61-12-15-2	1台	
③W90×H150cm用ホワイト	61-12-15-3	1台	
④W90×H150cm用ブラック	61-12-15-4	1台	

●素材/スチール製 粉体塗装 ●サイズ/W90.2×①H135③H150cm ネットピッチ:5cm φ3mm スリット芯々:88.8cm(片面) ●重量/①②7.5kg③④8kg ●※H180cmには取り付けできません。●耐荷重/30kg



丸パイプフレームが柔らかいイメージを演出します。スリット付きなので什器エンドの棚・角バー展開も可能です。

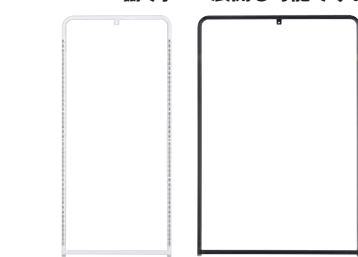

W60
芯々
58.8
cm

W90
芯々
88.8
cm

2 3 SF中央両面タイプ用Rパイプエンドフレーム H135cm用

お客様組立

商品種別	入数	2 ホワイト		3 ブラック	
		ご注文番号	税込価格(本体価格)	ご注文番号	税込価格(本体価格)
①W60cm	1台	61-777-27-1		61-777-28-1	
②W90cm	1台	61-777-27-2		61-777-28-2	

●素材/フレーム:スチール製 粉体塗装 ●サイズ/①W61.3②W91.3×H135cm パイプ:φ25.4mm スリット芯々:①58.8cm②88.8cm ●重量/①3.4kg②4kg ●耐荷重/20kg

中央両面タイプ/スリムタイプ兼用エンドオプション ※④~⑦両サイドに取り付ける場合は2枚必要になります。

ネットフックや角バーが使用できるので、什器エンドを有効に活用できます。

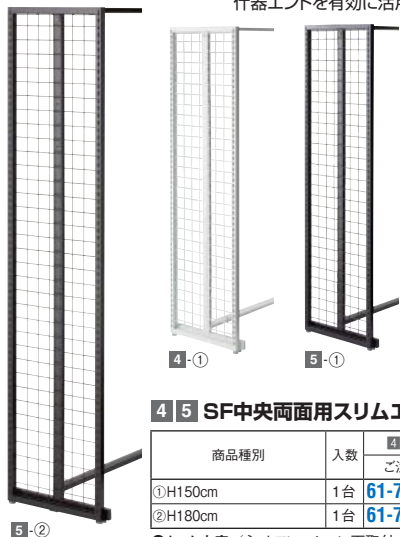

W40
芯々
38.8
cm

お客様組立 ドライバー必要

4 5 SF中央両面用スリムエンドネット スリット付き

商品種別	入数	4 ホワイト		5 ブラック		税込価格(本体価格)
		ご注文番号	ご注文番号	ご注文番号	ご注文番号	
①H150cm	1台	61-758-79-1	61-759-23-1			
②H180cm	1台	61-758-79-2	61-759-23-2			

●セット内容/ネットフレーム×1 下取付金具×1 ●素材/スチール製 粉体塗装 ●サイズ/W41.3×①H150②H180cm スリット芯々:38.8cm(片面) ネットピッチ:5cm φ3mm ●※H135cmには取り付けできません。●耐荷重/20kg



天板にディスプレイすることでコーナー分けが可能です。

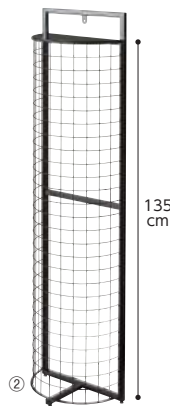

135
cm

6 SF中央両面用スリムRエンドネットフレーム H150cm用

お客様組立

商品種別	ご注文番号	入数	税込価格(本体価格)
①ホワイト	61-650-27-1	1台	
②ブラック	61-650-27-2	1台	

●素材/スチール製 粉体塗装 ●サイズ/W41.3×D22.5×H150.9cm ネットピッチ:5cm φ3mm 天板:W40×D21.9cm ●※H135・180cmには取り付けできません。●耐荷重/20kg



W40
芯々
38.8
cm

お客様組立 ドライバー必要

7 SF中央両面用木製エンドパネル スリット付き H135cm用

商品種別	ご注文番号	入数	税込価格(本体価格)
①エクリュ	61-650-31-1	1枚	
②ダークブラウン	61-650-31-2	1枚	
③ラステック柄	61-650-31-3	1枚	

●セット内容/木パネル×1 上下取付金具×各1 ●素材/木製強化コート紙貼り ●サイズ/W43×H135cm パネル厚:25mm スリット芯々:38.8cm(片面) ●重量/8kg ●※H150・180cmには取り付けできません。●耐荷重/10kg

スリット芯々38.8cmオプションはP.547、P.681

中央両面タイプ用天板 ※①~⑦エンドオプション使用時にはご使用になれません。

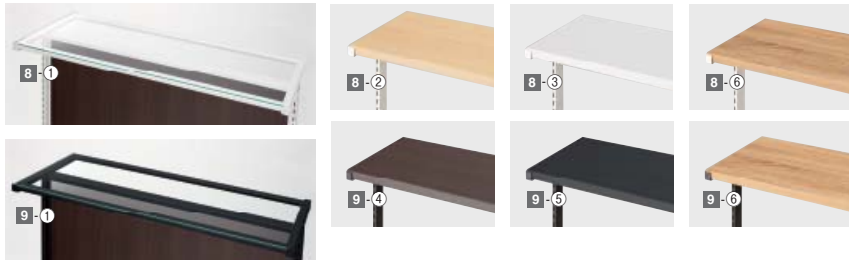

8 ~ 11 SF中央両面タイプ用天板

お客様組立

商品種別	入数	W90cmタイプ				W120cmタイプ	
		9 ホワイト用		10 ブラック用		11 ホワイト用	11 ブラック用
		ご注文番号	税込価格(本体価格)	ご注文番号	税込価格(本体価格)	ご注文番号	ご注文番号
①ガラス天板	1セット	61-553-36-1		61-553-37-1		-	-
②エクリュ	1セット	61-553-36-2		61-553-37-2		61-553-38-2	61-553-39-2
③ホワイト	1セット	61-553-36-3		-		61-553-38-3	-
④ダークブラウン	1セット	61-553-36-4		61-553-37-4		61-553-38-4	61-553-39-4
⑤ブラック	1セット	-		61-553-37-5		-	61-553-39-5
⑥ラステック柄	1セット	61-553-36-6		61-553-37-6		61-553-38-6	61-553-39-6

●セット内容/①ガラス天板×1 ガラス天板×1 アタッチメント×2②~⑥木天板×1 アタッチメント×2 ●素材/①透明ガラス5mm厚②~⑥木製 強化コート紙貼り ①ガラス天板枠:①~⑥アタッチメント:スチール製 粉体塗装 ●サイズ/⑧⑨:①W90.4×D30.6cm ガラス実寸:W89.8×D29.8cm ②~⑥木棚:⑧⑨W89.8⑩⑪W119.8×D30cm 棚厚:26mm ●耐荷重/5kg

スタンダードフレーム(SF)

SF強化型

ユニットラック(UR)

リスタプラス

F-PANEL(FP)

BR50

KZ/KS

Rエンドユニット

木棚

スチール棚

ワイヤー

バスケット

ガラス棚

棚オプション

角バー

角バーオプション

丸バー

下部オプション

直付柱

オプション
対応表
System Option

インハンク仕様		
W60 芯々 58.8 cm	●ユニットラック90・120 両面タイプエンド ●スタンダードフレーム120	●スタンダードフレーム90 ●SF強化型90 ●リスタプラス90 ●Rエンドユニット ●KS/KZ90 ●ベーシックラック50 90 ●フォールディングスリット什器
W90 芯々 88.8 cm		●スタンダードフレーム120 ●SF強化型120 ●リスタプラス120 ●ベーシックラック50 120 ●KS/KZ120
W120 芯々 118.8 cm		

オーバーハンク仕様		
W90 芯々 58.8 cm	●ユニットラック90 ●F-PANEL90	●ユニットラック120 ●F-PANEL120
W120 芯々 88.8 cm		

とにかくコストを抑えたい! 強化コート紙木棚がオススメです。

Point 吸水性が高い紙に樹脂を含浸させ、強度を高めた木目調の化粧板仕上げの木棚です。他の仕上げに比べてローコストです。つなぎ目が少なく仕上がりがキレイです。(表面とワイド方向の木口をラッピング加工で巻き込んでいます。)

強化コート紙木棚セット(クロームブラケット)



1~3 木棚セット W90cmタイプ クロームブラケット

商品種別	入数	1 D20cm		2 D25cm		3 D30cm	
		ご注文番号	税込価格(本体価格)	ご注文番号	税込価格(本体価格)	ご注文番号	税込価格(本体価格)
① エクリュ	1セット	61-422-49-1		61-554-45-1		61-554-46-1	
② ホワイト	1セット	61-422-49-2		61-554-45-2		61-554-46-2	
③ ダークブラウン	1セット	61-422-49-3		-	-	61-554-46-3	
④ ブラック	1セット	-	-	-	-	61-554-46-4	
⑤ ラスティック柄	1セット	61-422-49-5		61-554-45-5		61-554-46-5	

●セット内容/木棚×1 ブラケット×2 ●素材/棚:木製 強化コート紙貼り ブラケット:スチール製 クロームメッキ ●サイズ/W89.8×11D202D253D30cm 棚厚:26mm ●スリット芯々58.8/88.8cm兼用 ※1D20cm木棚には跳ね上げ防止のため、D25cm木棚用のブラケット(実寸19.5cm)をセットしているため、89 プライスレールは取り付けできません。●耐荷重/30kg

4~6 木棚セット W90cmタイプ クロームブラケット

商品種別	入数	4 D35cm		5 D40cm		6 D45cm	
		ご注文番号	税込価格(本体価格)	ご注文番号	税込価格(本体価格)	ご注文番号	税込価格(本体価格)
① エクリュ	1セット	61-751-47-1		61-777-37-1		61-422-54-1	
② ホワイト	1セット	61-751-47-2		61-777-37-2		61-422-54-2	
③ ダークブラウン	1セット	61-751-47-3		61-777-37-3		61-422-54-3	
④ ブラック	1セット	61-751-47-4		61-777-37-4		-	-
⑤ ラスティック柄	1セット	61-751-47-5		61-777-37-5		61-422-54-5	
⑥ アンティークホワイト	1セット	61-751-47-6		61-777-37-6		-	-
⑦ オークフロアマージュ	1セット	61-751-47-7		61-777-37-7		-	-
⑧ アジアンウォール	1セット	61-751-47-8		61-777-37-8		-	-
⑨ プレビューオーク	1セット	-	-	61-777-37-9		-	-

●セット内容/木棚×1 ブラケット×2 ●素材/棚:木製 強化コート紙貼り ブラケット:スチール製 クロームメッキ ●サイズ/W89.8×4D355D406D45cm 棚厚:26mm ●スリット芯々58.8/88.8cm兼用 ●耐荷重/30kg

7 木棚セット W40×D40cmタイプ クロームブラケット

商品種別	ご注文番号	入数	税込価格(本体価格)
① ホワイト	61-554-42-1	1セット	
② ラスティック柄	61-554-42-2	1セット	

●セット内容/木棚×1 ブラケット×2 ●素材/棚:木製 強化コート紙貼り ブラケット:スチール製 クロームメッキ ●サイズ/W39.8×D40cm 棚厚:26mm ●スリット芯々38.8cm専用 ●耐荷重/30kg

木棚用ポップオプション



26mm厚の木棚に対応。差込タイプで付け外しが簡単。テープは不要です。

8 9 木棚用プライスレール

商品種別	入数	8 こぼれ止め付き		9 こぼれ止めなし	
		ご注文番号	税込価格(本体価格)	ご注文番号	税込価格(本体価格)
① W60cm用	3本	61-796-80-1		61-796-81-1	
② W90cm用	3本	61-796-80-2		61-796-81-2	

●素材/塩化ビニル1mm厚 ●サイズ/①W59.4cm②W89.4cm ●26mm厚の木棚専用 0.5mm厚までのポップをご使用いただけます。(※1D20cm木棚・扉板付き木棚・欄干を付けた状態の木棚・リスタ専用木棚・OSB木棚にはご使用になれません。)

このマークは、スリット柱の芯々サイズ・オプションの対応ワイドサイズを表しています。詳しい説明は、P.51をご覧ください。

オプション
対応表
System Option

インハンク仕様		
<p>W60 芯径 58.8 cm</p> <ul style="list-style-type: none"> ●ユニットラック90・120 両面タイプエンド ●スタンダードフレーム120 	<p>W90 芯径 88.8 cm</p> <ul style="list-style-type: none"> ●スタンダードフレーム90 ●SF強化型90 ●Rエンドユニット ●ベアリングラック50 90 ●フォールディングスリット仕器 	<p>W120 芯径 118.8 cm</p> <ul style="list-style-type: none"> ●スタンダードフレーム120 ●SF強化型120 ●リスタプラス120 ●ベアリングラック50 120 ●KS / KZ 120

オーバーハンク仕様		
<p>W90 芯径 58.8 cm</p> <ul style="list-style-type: none"> ●ユニットラック90 ●F-PANEL90 	<p>W120 芯径 88.8 cm</p> <ul style="list-style-type: none"> ●ユニットラック120 ●F-PANEL120 	

強化コート紙木棚セット(クロームブラケット)

1~3 木棚セット W60cmタイプ クロームブラケット

W60
芯径
58.8
cm

商品種別	入数	1 D30cm		2 D35cm		3 D40cm	
		ご注文番号	税込価格(本体価格)	ご注文番号	税込価格(本体価格)	ご注文番号	税込価格(本体価格)
① エクリュ	1セット	61-422-46-1	-	-	-	61-554-44-1	-
② ホワイト	1セット	61-422-46-2	-	-	-	61-554-44-2	-
③ ダークブラウン	1セット	61-422-46-3	-	-	-	61-554-44-3	-
④ ブラック	1セット	-	-	-	-	61-554-44-4	-
⑤ ラステック柄	1セット	61-422-46-5	-	61-554-43-5	-	61-554-44-5	-

●セット内容/木棚×1 ブラケット×2 ●素材/棚:木製 強化コート紙貼り ブラケット:スチール製 クロームメッキ ●サイズ/W59.8×1D302D353D40cm 棚厚:26mm ●スリット芯径58.8cm専用 ●耐荷重/30kg

4~6 木棚セット W120cmタイプ クロームブラケット

W120
芯径
88.8
cm

商品種別	入数	4 D30cm		5 D35cm		6 D40cm	
		ご注文番号	税込価格(本体価格)	ご注文番号	税込価格(本体価格)	ご注文番号	税込価格(本体価格)
① エクリュ	1セット	61-751-49-1	-	61-751-50-1	-	61-777-38-1	-
② ホワイト	1セット	61-751-49-2	-	61-751-50-2	-	61-777-38-2	-
③ ダークブラウン	1セット	61-751-49-3	-	61-751-50-3	-	61-777-38-3	-
④ ブラック	1セット	61-751-49-4	-	61-751-50-4	-	61-777-38-4	-
⑤ ラステック柄	1セット	61-751-49-5	-	61-751-50-5	-	61-777-38-5	-
⑥ アンティークホワイト	1セット	-	-	-	-	61-777-38-6	-
⑦ オークフロマージュ	1セット	-	-	-	-	61-777-38-7	-
⑧ アジアンウォール	1セット	-	-	61-751-50-8	-	61-777-38-8	-
⑨ プレビューオーク	1セット	-	-	-	-	61-777-38-9	-

●セット内容/木棚×1 ブラケット×2 ●素材/棚:木製 強化コート紙貼り ブラケット:スチール製 クロームメッキ ●サイズ/W119.8×4D305D356D40cm 棚厚:26mm ●スリット芯径88.8/118.8cm兼用 ●耐荷重/スリット芯径88.8cm時:30kg スリット芯径118.8cm時:15kg

傾斜強化コート紙木棚セット

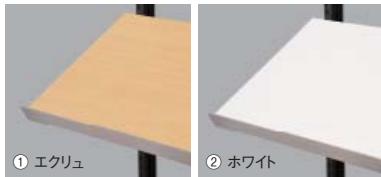

棚の角度は水平・15°・30°の3段階に調節できます。



7~9 傾斜木棚セット W90cmタイプ

W90
芯径
58.8
cm

お客様組立 工具必要 ドライバー必要

商品種別	入数	7 D30cm		8 D35cm		9 D40cm	
		ご注文番号	税込価格(本体価格)	ご注文番号	税込価格(本体価格)	ご注文番号	税込価格(本体価格)
① エクリュ	1セット	61-751-52-1	-	61-751-53-1	-	61-751-54-1	-
② ホワイト	1セット	61-751-52-2	-	61-751-53-2	-	61-751-54-2	-
③ ダークブラウン	1セット	61-751-52-3	-	61-751-53-3	-	61-751-54-3	-
④ ブラック	1セット	61-751-52-4	-	61-751-53-4	-	61-751-54-4	-
⑤ ラステック柄	1セット	61-751-52-5	-	61-751-53-5	-	61-751-54-5	-
⑥ アンティークホワイト	1セット	-	-	61-751-53-6	-	61-751-54-6	-
⑦ オークフロマージュ	1セット	-	-	61-751-53-7	-	61-751-54-7	-
⑧ アジアンウォール	1セット	-	-	61-751-53-8	-	61-751-54-8	-

●セット内容/木棚×1 傾斜ブラケット×2 フロントこぼれ止め×1 ブラケット用ダボ×2 固定ビス×5(棚・フロントこぼれ止め・傾斜ブラケットの固定はビス止めになります。) ●素材/棚:木製 強化コート紙貼り 傾斜ブラケット:スチール製 クロームメッキ こぼれ止め:ステンレス ●サイズ/W89.8×7D308D359D40cm 棚厚:26mm こぼれ止め:W89.8×H5cm ●スリット芯径58.8/88.8cm兼用 ※キリ必要 ●耐荷重/傾斜15°時:10kg 30°時:5kg

10~12 傾斜木棚セット W120cmタイプ

W120
芯径
88.8
cm

お客様組立 工具必要 ドライバー必要

商品種別	入数	10 D30cm		11 D35cm		12 D40cm	
		ご注文番号	税込価格(本体価格)	ご注文番号	税込価格(本体価格)	ご注文番号	税込価格(本体価格)
① エクリュ	1セット	61-751-55-1	-	61-751-56-1	-	61-751-57-1	-
② ホワイト	1セット	61-751-55-2	-	61-751-56-2	-	61-751-57-2	-
③ ダークブラウン	1セット	61-751-55-3	-	61-751-56-3	-	61-751-57-3	-
④ ブラック	1セット	61-751-55-4	-	61-751-56-4	-	61-751-57-4	-
⑤ ラステック柄	1セット	61-751-55-5	-	61-751-56-5	-	61-751-57-5	-
⑥ アンティークホワイト	1セット	-	-	-	-	61-751-57-6	-
⑦ オークフロマージュ	1セット	-	-	-	-	61-751-57-7	-
⑧ アジアンウォール	1セット	-	-	-	-	61-751-57-8	-

●セット内容/木棚×1 傾斜ブラケット×2 フロントこぼれ止め×1 ブラケット用ダボ×2 固定ビス×5(棚・フロントこぼれ止め・傾斜ブラケットはビス止めになります。) ●素材/木製 強化コート紙貼り 傾斜ブラケット:スチール製 クロームメッキ こぼれ止め:ステンレス ●サイズ/W119.8×10D3011D3512D40cm 棚厚:26mm こぼれ止め:W119.8×H5cm ●スリット芯径88.8/118.8cm兼用 ※キリ必要 ●耐荷重/傾斜15°時:10kg 30°時:5kg

傾斜木棚用ポップオプション



使用例

13 傾斜木棚用前面こぼれ止め

お客様組立 工具必要

商品種別	ご注文番号	入数	税込価格(本体価格)
① W90cm用	61-34-22-1	1枚	-
② W120cm用	61-34-22-2	1枚	-

●素材/ステンレス ●サイズ/①W89.8②W119.8×H5cm ●固定用木ビス×①5本②6本付き ※W90cm用は3ヶ所、W120cm用は4ヶ所のビス止めが必要です。 ※プラスドライバー・キリ必要

間違えない!
木棚の選び方を
webサイトで紹介

ストエキサイト内で検索!

木棚の選び方

検索



メラミン木棚セット

キズ・汚れに強い! 食器などの商品陳列にオススメです。



Point 表面がメラミン樹脂で覆われているため、表面硬度が高くキズが付きにくい木棚です。また耐熱性・耐摩耗性・耐汚染性にも優れています。

Point 木口面には2mm厚の樹脂テープを採用し、面取り処理を施すことで、角部の安全性にも配慮しています。

Point フラッシュ構造を採用。枠組みの隙間に蜂の巣状のペーパーハニカムを挟むことで、強度を保ちつつ、軽量化しています。



※強化コート紙木棚と比べて...

焼き物などを陳列しても表面にキズが付きにくい!

セロテープなどを貼っても跡が残りにくい!

W90 58.8cm
W90 88.8cm

1~3 メラミン木棚セット W90cmタイプ

商品種別	入数	1 D30cm		2 D35cm		3 D40cm	
		ご注文番号	税込価格(本体価格)	ご注文番号	税込価格(本体価格)	ご注文番号	税込価格(本体価格)
① エクリュ	1セット	61-777-39-1		61-777-40-1		61-777-41-1	
② ホワイト	1セット	61-777-39-2		61-777-40-2		61-777-41-2	
③ ダークブラウン	1セット	61-777-39-3		61-777-40-3		61-777-41-3	
④ ラステック柄	1セット	61-777-39-4		61-777-40-4		61-777-41-4	

●セット内容/木棚×1 ブラケット×2 ●素材/棚:木製 低圧メラミン化粧板 ブラケット:スチール製 クロームメッキ ●サイズ/W89.8×D30/D35/D40cm 棚厚:26mm ●スリット芯々58.8/88.8cm兼用 ●耐荷重/30kg

W120 88.8cm
W120 118.8cm

4~6 メラミン木棚セット W120cmタイプ

商品種別	入数	4 D30cm		5 D35cm		6 D40cm	
		ご注文番号	税込価格(本体価格)	ご注文番号	税込価格(本体価格)	ご注文番号	税込価格(本体価格)
① エクリュ	1セット	61-777-42-1		61-777-43-1		61-777-44-1	
② ホワイト	1セット	61-777-42-2		61-777-43-2		61-777-44-2	
③ ダークブラウン	1セット	61-777-42-3		61-777-43-3		61-777-44-3	
④ ラステック柄	1セット	61-777-42-4		61-777-43-4		61-777-44-4	

●セット内容/木棚×1 ブラケット×2 ●素材/棚:木製 低圧メラミン化粧板 ブラケット:スチール製 クロームメッキ ●サイズ/W119.8×D30/D35/D40cm 棚厚:26mm ●スリット芯々88.8/118.8cm兼用 ●耐荷重/スリット芯々88.8cm時:30kg スリット芯々118.8cm時:15kg

傾斜メラミン木棚セット

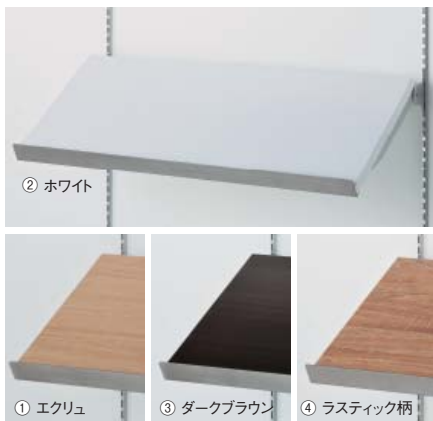

7~9 傾斜メラミン木棚セット W90cmタイプ

商品種別	入数	7 D30cm		8 D35cm		9 D40cm	
		ご注文番号	税込価格(本体価格)	ご注文番号	税込価格(本体価格)	ご注文番号	税込価格(本体価格)
① エクリュ	1セット	61-777-45-1		61-777-46-1		61-777-47-1	
② ホワイト	1セット	61-777-45-2		61-777-46-2		61-777-47-2	
③ ダークブラウン	1セット	61-777-45-3		61-777-46-3		61-777-47-3	
④ ラステック柄	1セット	61-777-45-4		61-777-46-4		61-777-47-4	

●セット内容/木棚×1 傾斜ブラケット×2 フロントこぼれ止め×1 傾斜ブラケット用ダボ×2 固定ビス×5本(棚・フロントこぼれ止め・傾斜ブラケットの固定はビス止めになります。) ●素材/棚:木製 低圧メラミン化粧板 傾斜ブラケット:スチール製 クロームメッキ こぼれ止め:ステンレス ●サイズ/W89.8×D30/D35/D40cm 棚厚:26mm こぼれ止め:W89.8×H5cm ●スリット芯々58.8/88.8cm兼用 ※キリ必要 ●耐荷重/傾斜15°時:10kg 30°時:5kg

W120 88.8cm
W120 118.8cm

10~12 傾斜メラミン木棚セット W120cmタイプ

商品種別	入数	10 D30cm		11 D35cm		12 D40cm	
		ご注文番号	税込価格(本体価格)	ご注文番号	税込価格(本体価格)	ご注文番号	税込価格(本体価格)
① エクリュ	1セット	61-777-48-1		61-777-49-1		61-777-50-1	
② ホワイト	1セット	61-777-48-2		61-777-49-2		61-777-50-2	
③ ダークブラウン	1セット	61-777-48-3		61-777-49-3		61-777-50-3	
④ ラステック柄	1セット	61-777-48-4		61-777-49-4		61-777-50-4	

●セット内容/木棚×1 傾斜ブラケット×2 フロントこぼれ止め×1 傾斜ブラケット用ダボ×2 固定ビス×6本(棚・フロントこぼれ止め・傾斜ブラケットの固定はビス止めになります。) ●素材/棚:木製 低圧メラミン化粧板 傾斜ブラケット:スチール製 クロームメッキ こぼれ止め:ステンレス ●サイズ/W119.8×D30/D35/D40cm 棚厚:26mm こぼれ止め:W119.8×H5cm ●スリット芯々88.8/118.8cm兼用 ※キリ必要 ●耐荷重/傾斜15°時:10kg 30°時:5kg

幕板付きハーフ木棚セット



こぼれ止め
背面時アップ

13 幕板付きハーフ木棚セット ラステック柄

商品種別	ご注文番号	入数	税込価格(本体価格)
① W90cm	61-553-47-1	1セット	
② W120cm	61-553-47-2	1セット	

●セット内容/木棚×1 ブラケット・ダボ後付けタイプ×2 ダボ×4 ●素材/棚:木製 低圧メラミン化粧板 ブラケット:スチール製 クロームメッキ ●サイズ/①W89.8×D19.4cm 棚厚:26mm こぼれ止め:H4cm ●スリット芯々①58.8/88.8cm兼用②88.8/118.8cm兼用 ●耐荷重/①25kg②15kg

棚板は前後に引っくり返すことでこぼれ止めを背面でもご利用いただけます。

スタンダードフレーム(SF)

SF強化型

ユニットラック(UR)

リスタプラス

F-PANEL(FP)

BR50

KZ/KS

Rエンドユニット

木棚

スチール棚

ワイヤーバスケット

ガラス棚

棚オプション

角バー

角バーオプション

丸バー

下部オプション

直付柱

オプション
対応表
System Option

W60
高さ
58.8
cm

- ユニットラック90・120
両面タイプエンド
- スタンダードフレーム120

W90
高さ
88.8
cm

- インハンク仕様
- スタンダードフレーム90
 - SF強化型90
 - Rエンドユニット
 - ベーシックラック50 90
 - フォールディングスリット仕器

W120
高さ
118.8
cm

- スタンダードフレーム120
- SF強化型120
- リスタプラス120
- ベーシックラック50 120
- KS/KZ120

オーバハンク仕様

W90
高さ
58.8
cm

- ユニットラック90
- F-PANEL90

W120
高さ
88.8
cm

- ユニットラック120
- F-PANEL120

欄干付き安全木棚セット



角Rの安全仕様。
棚厚18mmと従来品より薄いので、
棚数を増やすことができます。

W90
高さ
58.8
cm

W90
高さ
88.8
cm

お客様組立

1 欄干付き安全木棚セット W90cmタイプ ラスティック柄

商品種別	ご注文番号	入数	税込価格(本体価格)
①D30cmタイプ	61-777-51-1	1セット	
②D35cmタイプ	61-777-51-2	1セット	

●セット内容/木棚×1 欄干×4 プラケット×2 ●素材/棚:合板 シート貼り 欄干:ブラケット:スチール製 粉体塗装(ブラック) ●サイズ/W89.8×①D30②D35cm 棚厚:18mm 欄干取付時:H4cm ●スリット芯々58.8/88.8cm兼用 ●耐荷重/20kg

1 専用オプション



② 使用例
※ポップは販売していません。

フックで欄干に取り付けるカード差しです。

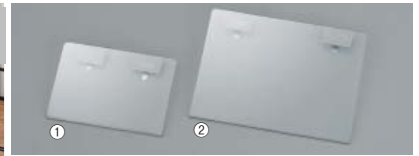

ショーカードの剥がれや汚れを防ぎます。

2 欄干用カード差し

商品種別	ご注文番号	入数	税込価格(本体価格)
①10×7cm	61-796-82-1	10枚	
②13.5×10cm	61-796-82-2	10枚	

●素材/PET樹脂1mm厚 ●約1.2mm厚までのカードをご使用いただけます。



1本あたり
税込
¥198~

使用例
※ポップは販売していません。



3 欄干用プライスレール

商品種別	ご注文番号	入数	税込価格(本体価格)
①W55cm	61-784-93-1	2本	
②W85cm	61-784-93-2	2本	

●素材/塩化ビニル1mm厚 ●サイズ/H3.2cm ●約0.5mm厚までのポップをご使用いただけます。フックは白です。

トレー棚セット



税込
¥7,447~

W90
高さ
58.8
cm

W90
高さ
88.8
cm

4 トレー棚セット W90cm ラスティック柄

商品種別	ご注文番号	入数	税込価格(本体価格)
①D35cm	61-422-69-1	1セット	
②D40cm	61-422-69-2	1セット	

●セット内容/トレー棚×1 プラケット×2 ●素材/棚:木製 シート貼り プラケット:スチール製 クロームメッキ ●サイズ/W89.8×①D35②D40×H4.5cm 内寸:W87.3×①D32.3②D37.3×H2.5cm ●スリット芯々58.8/88.8cm兼用 ●耐荷重/15kg

4 専用オプション



① 使用例



使用例
※ポップは販売していません。

5 トレー棚用仕切板

商品種別	ご注文番号	入数	税込価格(本体価格)
①D35cm用 浅型	61-33-18-1	1枚	
②D40cm用 浅型	61-33-18-2	1枚	
③D35cm用 深型	61-33-18-3	1枚	
④D40cm用 深型	61-33-18-4	1枚	

●素材/アクリル ●サイズ/①W1.9×D32.3×H1.8cm②W1.9×D37.3×H1.8cm③W1.9×D32.3×H3.8cm④W1.9×D37.3×H3.8cm

6 トレー棚用プライスレール

商品種別	ご注文番号	入数	税込価格(本体価格)
①W90cm用	61-751-58-1	1本	

●素材/塩化ビニル0.8mm厚 ●サイズ/W87×H4cm ●0.5mm厚までのポップをご使用いただけます。

木製ガラス棚枠セット



税込
¥12,650~



人気のラスティック柄木製ガラス棚枠が
高級感を演出します。

① W90
高さ
88.8
cm

② W120
高さ
118.8
cm

7 木製ガラス棚枠セット ラスティック柄 D40cm

商品種別	ご注文番号	入数	税込価格(本体価格)
①W90cmタイプ	61-31-23-1	1セット	
②W120cmタイプ	61-31-23-2	1セット	

●セット内容/ガラス棚枠・ガラス棚×各1 プラケット×2 ●素材/棚枠:木製 強化コート紙貼り 透明強化ガラス5mm厚 プラケット:スチール製 クロームメッキ ●サイズ/①W89.8②W119.8×D40cm 棚厚:26mm ガラス実寸:①W80②W110×D30.2cm ●スリット芯々①88.8cm専用②118.8cm専用 ●耐荷重/15kg

深型トレー棚セット



①



ナチュラル

ライトブラウン



②

8 深型トレー棚セット

商品種別	ご注文番号	入数	税込価格(本体価格)
①ナチュラル	61-796-83-1	1セット	
②ライトブラウン	61-796-83-2	1セット	

●セット内容/トレー棚×1 プラケット×2 ●素材/棚:木製 プラケット:スチール製 クロームメッキ ●サイズ/W89.8×D40×H10.5cm 内寸:W86.8×D37×H8.5cm ●スリット芯々58.8/88.8cm兼用 ●耐荷重/15kg

スタンダードフレーム(SF)
SF強化型
ユニットラック(UR)
リスタプラス
F-PANEL(FP)
BR50
KZ/KS
Rエンドユニット

木棚
スチール棚
ワイヤーバスケット
ガラス棚
棚オプション
角バー
角バーオプション
丸バー
下部オプション
直付柱

ピンングボックス



1-1 使用例



2-4 使用例

1③はガラス棚や木棚(別売)に載せてご利用ください。
2④はブラケットとのセットなので、直接スリットに引っ掛けてご使用いただけます。



③④のみ 返品不可 代引不可 別送

1~5 ピニングボックス

商品種別	入数	W90cm				W120cm				
		① ボックスのみ		② ブラケット付き		③ ボックスのみ		④ ブラケット付き		
		ご注文番号	税込価格(本体価格)	ご注文番号	税込価格(本体価格)	ご注文番号	税込価格(本体価格)	ご注文番号	税込価格(本体価格)	
①浅型D30cm	1個	61-34-12-1		61-34-13-1		61-34-14-1		61-34-15-1		61-34-16-1
②浅型D35cm	1個	61-34-12-2		61-34-13-2		61-34-14-2		61-34-15-2		61-34-16-2
③深型D30cm	1個	61-34-12-3		61-34-13-3		61-34-14-3		61-34-15-3		61-34-16-3
④深型D35cm	1個	61-34-12-4		61-34-13-4		61-34-14-4		61-34-15-4		61-34-16-4

●セット内容/②④ピンングボックス×1 ブラケット×2 ●素材/ピンングボックス底板・仕切板:透明アクリル3mm厚 その他:5mm厚 ②④ブラケット:スチール製 クロームメッキ ●サイズ/①②W89.8③④W119.8×①②H(前5・後10)③④H(前7.5・後15)cm ●①②~④中仕切板×5枚付き 追加が必要な際は⑤をご利用ください。スリット芯々①②88.8cm専用③④118.8cm専用 ●耐荷重/②④5kg

③④のみ 約5営業日後の出荷

こぼれ止め



使用例

側面のこぼれ止めにもなります。
奥行が25~40cmまで調整可能です。
取付スリット位置を調整することで、
高さ変更も可能です。

木棚・スチール棚・樹脂棚・ガラス棚など、スリット式のほぼすべての棚に対応。

6 伸縮式こぼれ止め(D25~40cm用)



お客様組立

商品種別	ご注文番号	入数	税込価格(本体価格)
①W90cm	61-796-84-1	1セット	

●セット内容/こぼれ止めワイヤー×1 専用ブラケット・固定用ネジ×各2 ●素材/スチール製 クロームメッキ ●サイズ/W88.8×D25~40×H4.5cm ワイヤー:φ6mm 固定用ネジ:M4六角ナット ●スリット芯々88.8cm専用 5cmごとにワイヤーに刻印があるので、目印として奥行を調整してください。※傾斜棚・スライド棚には使用できません。

木棚用ブラケット



③ 右

③ 左

7 木棚用ブラケット ダボ溶接タイプ(左右セット)

商品種別	ご注文番号	入数	税込価格(本体価格)
①D30cm用	61-541-93-1	1セット	
②D35cm用	61-541-93-2	1セット	
③D40cm用	61-541-93-3	1セット	
④D45cm用	61-541-93-4	1セット	

●素材/スチール製 クロームメッキ



⑦

⑧

10 木棚用ブラケット ダボ後付けタイプ

商品種別	ご注文番号	入数	税込価格(本体価格)
①D20・25cm用 左	61-751-59-1	1本	
②D20・25cm用 右	61-751-59-2	1本	
③D30cm用 左	61-751-59-3	1本	
④D30cm用 右	61-751-59-4	1本	
⑤D35cm用 左	61-751-59-5	1本	
⑥D35cm用 右	61-751-59-6	1本	
⑦D40cm用 左	61-751-59-7	1本	
⑧D40cm用 右	61-751-59-8	1本	
⑨D45cm用 左	61-751-59-9	1本	
⑩D45cm用 右	61-751-59-10	1本	

●素材/スチール製 クロームメッキ ●※ブラケット1本につき木棚用ブラケットダボ(⑫)が2個必要です。



③ 右

③ 左

8 木棚用ブラケット ダボ溶接タイプ(左右セット)

商品種別	ご注文番号	入数	税込価格(本体価格)
①D30cm用	61-541-92-1	1セット	
②D35cm用	61-541-92-2	1セット	
③D40cm用	61-541-92-3	1セット	
④D45cm用	61-541-92-4	1セット	

●素材/スチール製 電着塗装



⑤

④

11 傾斜木棚用ブラケット ダボ後付けタイプ

商品種別	ご注文番号	入数	税込価格(本体価格)
①D20cm用 左	61-751-60-1	1本	
②D20cm用 右	61-751-60-2	1本	
③D25cm用 左	61-751-60-3	1本	
④D25cm用 右	61-751-60-4	1本	
⑤D30cm用 左	61-751-60-5	1本	
⑥D30cm用 右	61-751-60-6	1本	
⑦D35cm用 左	61-751-60-7	1本	
⑧D35cm用 右	61-751-60-8	1本	
⑨D40cm用 左	61-751-60-9	1本	
⑩D40cm用 右	61-751-60-10	1本	

●素材/スチール製 クロームメッキ ●※ブラケット1本につき木棚用ブラケットダボ(⑫)が2個必要です。



③

④

9 アンティークゴールド 木棚用ブラケット ダボ後付けタイプ

商品種別	ご注文番号	入数	税込価格(本体価格)
①D35cm用 左	61-34-19-1	1本	
②D35cm用 右	61-34-19-2	1本	
③D40cm用 左	61-34-19-3	1本	
④D40cm用 右	61-34-19-4	1本	

●素材/スチール製 アンティークゴールドメッキ ●※ブラケット1本につき木棚用ブラケットダボ(⑫)が2個必要です。※アンティークゴールドメッキは色の出方にバラツキがあります。また、経年により変色することがあります。あらかじめご了承ください。

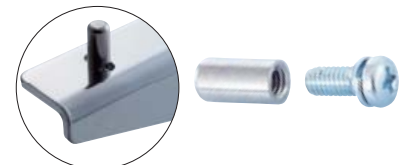

⑨~⑪専用の後付けダボです。⑨⑩には2個取り付けてください。⑪には先端に取り付け、後端は安全のためビスで木棚に固定してください。

12 木棚用ブラケットダボ

お客様組立

商品種別	ご注文番号	入数	税込価格(本体価格)
①ダボ	61-34-21-1	1個	

●素材/スチール製 クロームメッキ



このマークは、スリット柱の芯々サイズ・オプションの対応ワイドサイズを表しています。詳しい説明は、P.51をご覧ください。

スタンダード
フレーム(SF)

SF強化型

ユニットラック
(UR)

リスタプラス

F-PANEL
(FP)

BR50

KZ/KS

Rエンドユニット

木棚

スチール棚

ワイヤー
バスケット

ガラス棚

棚オプション

角バー

角バー
オプション

丸バー

下部オプション

直付柱

オプション 対応表 System Option

W90 芯々 88.8 cm			W90 芯々 88.8 cm			W120 芯々 118.8 cm		
●ユニットラック90×120 ●両面タイプエンド ●スタンダードフレーム120	●スタンダードフレーム90 ●SF強化型90 ●リスタプラス90 ●Rエンドユニット ●ペーシックラック50 90 ●フォールディングスリット仕器	●スタンダードフレーム120 ●SF強化型120 ●リスタプラス120 ●ペーシックラック50 120 ●KS / KZ120						

スチール棚セット

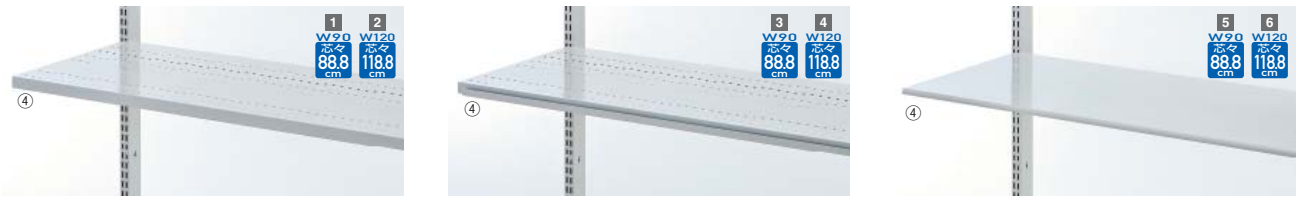

1~6 スチール棚セット

商品種別	入数	溝なしタイプ				溝ありタイプ				丸面タイプ			
		■ W90cmタイプ		■ W120cmタイプ		■ W90cmタイプ		■ W120cmタイプ		■ W90cmタイプ		■ W120cmタイプ	
		ご注文番号	税込価格(本体価格)	ご注文番号	税込価格(本体価格)	ご注文番号	税込価格(本体価格)	ご注文番号	税込価格(本体価格)	ご注文番号	税込価格(本体価格)	ご注文番号	税込価格(本体価格)
① D25cm	1セット	61-35-1-1	-	-	-	61-35-3-1	-	-	-	61-35-5-1	-	-	-
② D30cm	1セット	61-35-1-2	61-35-2-2	-	-	61-35-3-2	61-35-4-2	-	-	61-35-5-2	61-35-6-2	-	-
③ D35cm	1セット	61-35-1-3	61-35-2-3	-	-	61-35-3-3	61-35-4-3	-	-	61-35-5-3	61-35-6-3	-	-
④ D40cm	1セット	61-35-1-4	61-35-2-4	-	-	61-35-3-4	61-35-4-4	-	-	61-35-5-4	61-35-6-4	-	-
⑤ D45cm	1セット	61-35-1-5	-	-	-	61-35-3-5	-	-	-	61-35-5-5	-	-	-

●セット内容 / スチール棚×1 プラケット×2 ●素材 / 棚:スチール製 粉体塗装 プラケット:スチール製 クロームメッキ ●サイズ / ① W89.9×① D25.7② D30.7③ D35.7④ D40.7⑤ D45.7cm ②④ W119.9×② D30.7③ D35.7④ D40.7cm ⑤ W89.9⑥ W119.9×② D31.7③ D36.7④ D41.7cm 棚厚:①~④ 27mm ⑤ 15mm ③④⑤ 溝部分内寸:D8mm ●スリット芯々①③⑤ 88.8cm専用②④⑥ 118.8cm専用 ●耐荷重 / ①~④ 80kg ⑤ 130kg

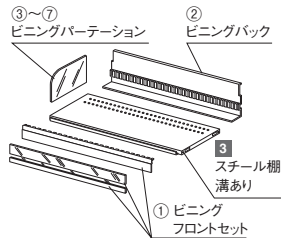
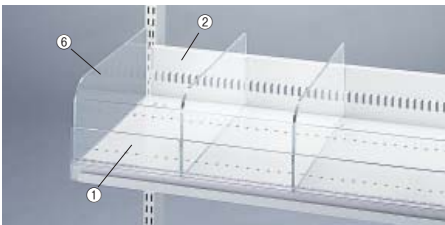

商品を仕切って陳列するシステムです。①にはショーカードが差し込めます。③スチール棚セット溝ありタイプと組み合わせてご利用ください。

7 ビニングシステム W90cm用

商品種別	ご注文番号	入数	税込価格(本体価格)
① ビニングフロントセット	61-35-7-1	1セット	-
② ビニングバック	61-35-7-2	1枚	-
③ ビニングパーテーション D25cm用	61-35-7-3	1枚	-
④ ビニングパーテーション D30cm用	61-35-7-4	1枚	-
⑤ ビニングパーテーション D35cm用	61-35-7-5	1枚	-
⑥ ビニングパーテーション D40cm用	61-35-7-6	1枚	-
⑦ ビニングパーテーション D45cm用	61-35-7-7	1枚	-

●セット内容 / ① ビニングフロント・プレート×各1 ●素材 / ① 透明強化ビニール・アクリル② スチール製 粉体塗装 ③~⑦ 透明アクリル5mm厚 ●サイズ / ① ビニングフロント:H3.6cm プレート:H10cm 押さえ:1.6cm② H10cm③~⑦ H15cm

スライド棚セット



賞味期限管理に最適です。スーパーマーケット・コンビニでよく使われています。



先入れ先出しが簡単に行え、陳列時間の削減と在庫管理ができる機能性商品です。

8 スライド棚セット W90cmタイプ 返品不可 代引不可 別送 お客様組立

商品種別	ご注文番号	入数	税込価格(本体価格)
① D30cm	61-542-13-1	1セット	-
② D35cm	61-542-13-2	1セット	-
③ D40cm	61-542-13-3	1セット	-
④ D45cm	61-542-13-4	1セット	-

●セット内容 / 棚板×1 プラケット×2 ●素材 / スチール製 粉体塗装 ●サイズ / W90×① D30~45② D35~52.5③ D40~60④ D45~67.5cm 棚厚:27mm ●スリット芯々88.8cm専用 ※棚板を引き出す際は1枚ずつ引き出してください。同時に2枚以上引き出すと仕器が転倒する恐れがあります。 ●耐荷重 / 50kg

③ 約4営業日後の出荷 ①②④ 約14営業日後の出荷

フェイスメーカー



9-① 12-① 使用例

特殊な凹凸模様塗装により、商品が自動的に前に滑る傾斜棚板です。従業員の前出し作業の削減に効果的。飲料などの陳列におすすめです。

専用オプション

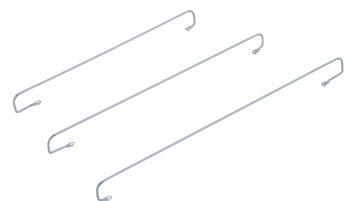

フェイスメーカー棚専用の仕切りです。

返品不可 代引不可 別送

12 フェイスメーカー棚用鉄線仕切り

商品種別	ご注文番号	入数	税込価格(本体価格)
① D35cm用	61-758-87-1	1本	-
② D40cm用	61-758-87-2	1本	-
③ D45cm用	61-758-87-3	1本	-

●素材 / スチール製 クロームメッキ ●サイズ / ① D35② D40③ D45×H3cm

約3営業日後の出荷

9~11 フェイスメーカー棚セット W90cmタイプ

返品不可 代引不可 別送 お客様組立

商品種別	入数	⑨ D35cm		⑩ D40cm		⑪ D45cm	
		ご注文番号	税込価格(本体価格)	ご注文番号	税込価格(本体価格)	ご注文番号	税込価格(本体価格)
① こぼれ止めH5cm	1セット	61-758-84-1	-	61-758-85-1	-	61-758-86-1	-
② こぼれ止めH7.5cm	1セット	61-758-84-2	-	61-758-85-2	-	61-758-86-2	-
③ こぼれ止めH10cm	1セット	61-758-84-3	-	61-758-85-3	-	61-758-86-3	-

●セット内容 / 棚板×1 プラケット×2 こぼれ止め×1 ●素材 / 棚板:スチール製 粉体塗装 こぼれ止め:スチール製 クロームメッキ ●サイズ / W89.9×⑨ D35.5⑩ D40.5⑪ D45.5cm こぼれ止め:W88×① H5② H7.5③ H10cm 棚板傾斜角度:8° ●こぼれ止めは商品の高さの3分の1程度ものをお選びください。対応可能商品:ペットボトル・缶・ビン(※ポリプロピレン・ポリエチレンボトル、紙パック製品などは対応していません。) ※特殊な塗料のため、特注色対応ができません。 ●耐荷重 / ⑨⑩ 100kg ⑪ 150kg

約16営業日後の出荷



このマークは、スリット柱の芯々サイズ・オプションの対応ワイドサイズを表しています。詳しい説明は、P.51をご覧ください。

可変薄型スチール棚セット



棚干取付用の穴と、ブライスレール取付用の溝があるので、ブライスレール(P.61)やBR薄型棚用こぼれ止め(P.61)をご使用いただけます。

1~6 BR50用薄型スチール棚セット 可変式(W60・90cm 3段可変/W120cm 2段可変)

商品種別	入数	W60cmタイプ				W90cmタイプ				W120cmタイプ			
		1 ホワイト		2 ブラック		3 ホワイト		4 ブラック		5 ホワイト		6 ブラック	
		ご注文番号	税込価格(本体価格)	ご注文番号	税込価格(本体価格)	ご注文番号	税込価格(本体価格)	ご注文番号	税込価格(本体価格)	ご注文番号	税込価格(本体価格)	ご注文番号	税込価格(本体価格)
① D20cm	1セット	-	-	-	-	61-555-28-1	-	-	61-555-29-1	-	-	-	-
② D25cm	1セット	-	-	-	-	61-555-28-2	-	-	61-555-29-2	-	-	-	-
③ D30cm	1セット	61-760-21-3	-	61-760-22-3	-	61-555-28-3	-	-	61-555-29-3	-	-	61-760-23-3	61-760-24-3
④ D35cm	1セット	61-760-21-4	-	61-760-22-4	-	61-555-28-4	-	-	61-555-29-4	-	-	61-760-23-4	61-760-24-4
⑤ D40cm	1セット	61-760-21-5	-	61-760-22-5	-	61-555-28-5	-	-	61-555-29-5	-	-	61-760-23-5	61-760-24-5

●セット内容/スチール棚×1 プラケット×2 ●素材/スチール製 粉体塗装 ●サイズ/①② W59.8×③D31④D36⑤D41cm③④ W89.8×①D21②D26③D31④D36⑤D41cm ●スリット芯々①②58.8cm専用③④88.8cm専用⑤⑥118.8cm専用 棚の角度は①~④水平・15°・30°の3段階に⑤⑥水平・15°の2段階に調整できます。●耐荷重/30kg(水平時)

スチール棚用プラケット

※スチール棚1枚につき2本必要です。



7 スチール棚用プラケット

商品種別	ご注文番号	入数	税込価格(本体価格)
① D25cm用	61-37-10-1	1本	-
② D30cm用	61-37-10-2	1本	-
③ D35cm用	61-37-10-3	1本	-
④ D40cm用	61-37-10-4	1本	-
⑤ D45cm用	61-37-10-5	1本	-

●素材/スチール製 クロームメッキ ●D45cm以下のスチール棚にご利用ください。

8 BR 薄型スチール棚用プラケット 3段可変式 W60・90cmタイプ用

商品種別	ご注文番号	入数	税込価格(本体価格)
① ホワイト D20cm用	61-555-39-1	1本	-
② ホワイト D25cm用	61-555-39-2	1本	-
③ ホワイト D30cm用	61-555-39-3	1本	-
④ ホワイト D35cm用	61-555-39-4	1本	-
⑤ ホワイト D40cm用	61-555-39-5	1本	-
⑥ ブラック D20cm用	61-555-39-6	1本	-
⑦ ブラック D25cm用	61-555-39-7	1本	-
⑧ ブラック D30cm用	61-555-39-8	1本	-
⑨ ブラック D35cm用	61-555-39-9	1本	-
⑩ ブラック D40cm用	61-555-39-10	1本	-

●素材/スチール製 粉体塗装

9 BR 薄型スチール棚用プラケット 2段可変式 W120cmタイプ用

商品種別	ご注文番号	入数	税込価格(本体価格)
① ホワイト D30cm用	61-423-38-1	1本	-
② ホワイト D35cm用	61-423-38-2	1本	-
③ ホワイト D40cm用	61-423-38-3	1本	-
④ ブラック D30cm用	61-423-38-4	1本	-
⑤ ブラック D35cm用	61-423-38-5	1本	-
⑥ ブラック D40cm用	61-423-38-6	1本	-

●素材/スチール製 粉体塗装

スチール棚用プラケットストッパー



スチール棚とプラケットをはずれにくくするための安全対策商品です。①~④のスチール棚なら可変した状態でも取り付けが可能です。

10 プラケットストッパー

商品種別	ご注文番号	入数	税込価格(本体価格)
① プラケットストッパー	61-542-14-1	2個	-

●素材/スチール製 ユニクロメッキ ●サイズ/H1.5cm

11 プラケットストッパー **返品不可 代引不可 別送**

商品種別	ご注文番号	入数	税込価格(本体価格)
① プラケットストッパー	61-542-15-1	10個	-

●素材/樹脂 ●サイズ/H1.5cm ●KZ/KSスチール棚用プラケット用です。P.47ワイヤーバスケットセットにも対応しています。※プラケット傾斜時にはご使用になれません。

12 棚板はずれ止め **返品不可 代引不可 別送**

商品種別	ご注文番号	入数	税込価格(本体価格)
① 棚板はずれ止め	61-541-43-1	10個	-

●素材/樹脂 ●サイズ/W2.4×D3.4×H2.1cm ●KZ/KSスリット柱専用です。※床板使いの時には使用できません。※プラケット傾斜時にはご使用になれません。

約4営業日後の出荷

約4営業日後の出荷

ブライスレール

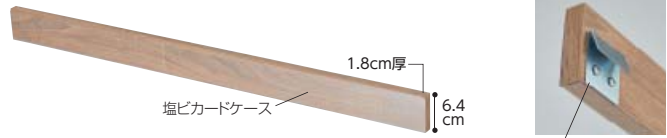

KS・KZ用スチール棚の前面に取り付けることで、木の質感が高級感を演出します。前面のカードケースが標準で付属しているため、ショーカードの設置も簡単です。

背面の金具を、ブライスレールを取り付ける溝に差し込みます。(棚板に対してやや傾斜します。)

1 スチール棚用木製レール ラスティック柄

商品種別	ご注文番号	入数	税込価格(本体価格)
①W90cmタイプ用	61-802-73-1	1本	
②W120cmタイプ用	61-802-73-2	1本	

●素材/本体:木製 強化コート紙貼り L型カードケース:塩化ビニル1mm厚 取付金具:スチール製 ユニクロメッキ
●サイズ/①W89.8②W119.8×D1.8×H6.4cm ●約1mm厚までのポップをご使用いただけます。



ブライスレールやごぼれ止めにポップを挟むだけの簡単取り付け。お客様の視線をキャッチできるサインホルダーです。



2 SGサインホルダーC

商品種別	ご注文番号	入数	税込価格(本体価格)
①ホルダー	61-202-2-1	20個	

●素材/塩化ビニル ●サイズ/W1.9×D1.7×H4cm ●2mm厚までのポップをご使用いただけます。※使用例のポップは販売していません。



P.47①~③のスチール棚セット3段可変式専用です。商品のごぼれ止めの役目も果たします。

返品不可 代引不可 別送

5 ブライスレール H5.5cmタイプ

商品種別	ご注文番号	入数	税込価格(本体価格)
①W60cm用	61-24-11-1	1本	
②W90cm用	61-24-11-2	1本	
③W120cm用	61-24-11-3	1本	

●素材/PET樹脂1mm厚 ●サイズ/①W59②W89③W119×H5.5cm ●0.5mm厚までのポップをご使用いただけます。

約4営業日後の出荷



P.47①~③のスチール棚セット3段可変式専用です。

8 ごぼれ止め

商品種別	ご注文番号	入数	税込価格(本体価格)
①W60cm用	61-27-17-1	1本	
②W90cm用	61-27-17-2	1本	
③W120cm用	61-27-17-3	1本	

●素材/スチール製 クロームメッキ ●サイズ/①W58②W88③W118×H3cm

約4営業日後の出荷



ブライスレール、ワイヤー、ガラス棚に設置できる3WAY構造。角度、向きも自由に換えられます。

3 マルチアダプター

商品種別	ご注文番号	入数	税込価格(本体価格)
①カード差しタイプ	61-542-26-1	5個	
②クリップタイプ	61-542-26-2	5個	

●素材/樹脂 ●5mm厚までのガラス棚、φ5mm厚までのごぼれ止めに取り付けられます。①約0.4mm厚②約6mm厚までのポップをご使用いただけます。※使用例のポップは販売していません。



P.60①~③のBR50用薄型スチール棚専用です。

返品不可 代引不可 別送

6 ブライスレール H3cmタイプ

商品種別	ご注文番号	入数	税込価格(本体価格)
①W60cm用	61-24-12-1	1本	
②W90cm用	61-24-12-2	1本	
③W120cm用	61-24-12-3	1本	

●素材/PET樹脂1mm厚 ●サイズ/①W59②W89③W119×H3cm ●0.5mm厚までのポップをご使用いただけます。

約4営業日後の出荷



P.60①~③のBR50用薄型スチール棚専用です。

返品不可 代引不可 別送

9 BR薄型スチール棚用ごぼれ止め

商品種別	ご注文番号	入数	税込価格(本体価格)
①W60cm用	61-554-38-1	1本	
②W90cm用	61-554-38-2	1本	
③W120cm用	61-554-38-3	1本	

●素材/スチール製 クロームメッキ ●サイズ/①W58②W88③W118×H3cm

約4営業日後の出荷

約14営業日後の出荷



滑り止め付きでネット什器にもしっかり取り付けられます。ジョイント部分がクリアで、ポップの邪魔になりません。

4 棚干用ポップカード差し

商品種別	ご注文番号	入数	税込価格(本体価格)
①小クリップ	61-785-51-1	10個	
②中クリップ	61-785-51-2	10個	
③大クリップ	61-785-51-3	10個	

●素材/ポリスチレン・ステンレス・ポリカーボネート ●サイズ/①H8.5cm②③H7.5cm クリップ幅:①2.2cm②6cm③8cm ●φ6mmまでの線材に対応しています。5mm厚までのポップをご使用いただけます。ポップ別売(P.400①)

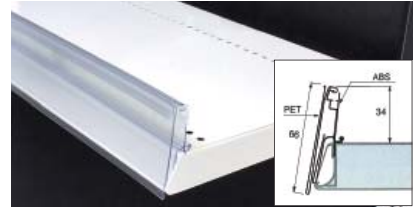

カード差し部分が上部にシングル「ピタッ」と停止する倒立機能付きです。POSの読み取り作業も簡単に行えます。

7 スイングブライスレールL型

商品種別	ご注文番号	入数	税込価格(本体価格)
①W60cm用	61-423-25-1	10本	
②W75cm用	61-423-25-2	10本	
③W90cm用	61-423-25-3	10本	
④W120cm用	61-423-25-4	10本	

●素材/本体:ABS樹脂 前面:PET樹脂 ●サイズ/①W59②W74③W89④W119×H6.6cm 差込部からの立ち上がり:3.4cm 前面:6.6cm ●0.5mm厚までのポップをご使用いただけます。



棚干・ごぼれ止めの上からはめるだけで取り付け簡単!カード差し部分がスイングするので、棚板に設置したままポップの入替やバーコードスキャンが行えます。

10 棚干・ごぼれ止め用スイングブライスレール 別送

商品種別	ご注文番号	入数	税込価格(本体価格)
①W60cm用	61-796-85-1	10本	
②W90cm用	61-796-85-2	10本	
③W120cm用	61-796-85-3	10本	

●素材/PET樹脂(軟質) ●サイズ/①W59.4②W89.4③W119.4×H6.5cm ●0.5mm厚までのポップをご使用いただけます。※耐冷温度は-15℃です。冷凍ケースでのご使用はご注意ください。

約3営業日後の出荷

スタンダードフレーム(SF)
SF強化型
ユニットラック(UR)
リスタプラス
F-PANEL(FP)
BR50
KZ/KS
Rエンドユニット
木棚
スチール棚
ワイヤーバスケット
ガラス棚
棚オプション
角バー
角バーオプション
丸バー
下部オプション
直付柱

ワイヤーバスケット

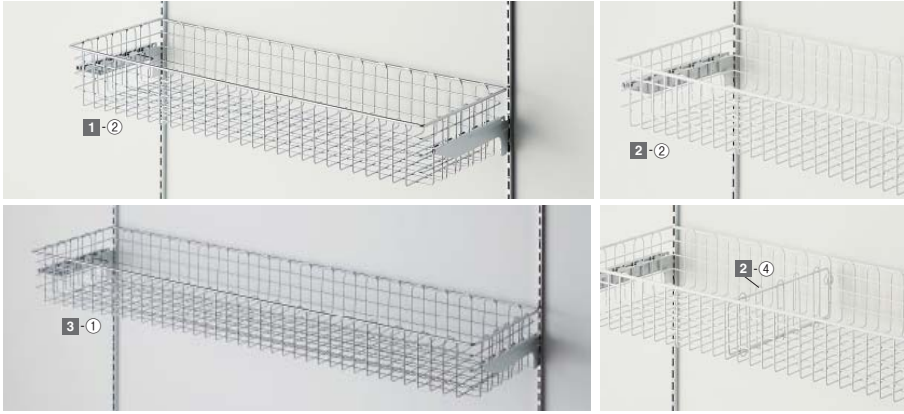

W90cm専用オプション



1~3 ワイヤーバスケットセット



商品種別	入数	W90cmタイプ				W120cmタイプ	
		1 クローム		2 ホワイト		3 クローム	
		ご注文番号	税込価格(本体価格)	ご注文番号	税込価格(本体価格)	ご注文番号	税込価格(本体価格)
① D30cm	1セット	61-554-57-1		61-554-58-1		61-650-66-1	
② D35cm	1セット	61-554-57-2		61-554-58-2		-	-
③ D30cm用仕切板	1枚	61-554-57-3		61-554-58-3		-	-
④ D35cm用仕切板	1枚	61-554-57-4		61-554-58-4		-	-

●セット内容/①②バスケット×1 プラケット×2 ●素材/①③スチール製 クロームメッキ②スチール製 粉体塗装 ●サイズ/①②-W89.5×D30×H12cm③-W89.5×D35×H12cm④-H12cm⑤-W119.8×D30×H12cm ●スリット芯々①②-①②88.8cm専用③④-①②118.8cm専用 直付柱は14mm厚(P.84)⑦-①②⑦-①②に対して水平に使用する場合にのみご使用になれます。(※11mm厚の直付柱には使用不可) ●耐荷重/①②-①②20kg③④20kg

4 ワイヤーバスケットW90cm用 プライスレール

商品種別	ご注文番号	入数	税込価格(本体価格)
① プライスレール	61-554-59-1	1本	

●素材/塩化ビニル1mm厚 ●サイズ/W88.5×H5.5cm ●0.5mm厚までのポップをご使用いただけます。
①②③専用オプションです。(①②③④⑤-②仕切板使用時でも取付可能です。)



異型商品の投げ込みに適したバスケットです。ワイヤーバスケットの角度は、水平・15°・30°の3段階に調節できます。

専用オプション



5 6 ワイヤーバスケットセット 3段可変式

返品不可 代引不可 別送

商品種別	入数	5 W90cmタイプ		6 W120cmタイプ	
		ご注文番号	税込価格(本体価格)	ご注文番号	税込価格(本体価格)
① D30cm	1セット	61-28-6-1		61-28-7-1	
② D35cm	1セット	61-28-6-2		61-28-7-2	
③ D40cm	1セット	61-28-6-3		61-28-7-3	
④ D45cm	1セット	61-28-6-4		61-28-7-4	

●セット内容/バスケット×1 プラケット×2 ●素材/バスケット:スチール製 クロームメッキ プラケット:スチール製 粉体塗装(ホワイト) ●サイズ/⑤-W89.5⑥-W119.5×①D33②D38③D43④D48×H12cm ●スリット芯々⑤⑥-①②88.8cm専用③④118.8cm専用 ●耐荷重/30kg(水平時)

約4営業日後の出荷

7 ワイヤーバスケット用中仕切り

商品種別	ご注文番号	入数	税込価格(本体価格)
① D30cm用	61-541-42-1	1枚	
② D35cm用	61-541-42-2	1枚	
③ D40cm用	61-541-42-3	1枚	
④ D45cm用	61-541-42-4	1枚	

●素材/スチール製 クロームメッキ ●サイズ/H12cm ●⑤⑥ワイヤーバスケット専用オプションです。

約4営業日後の出荷

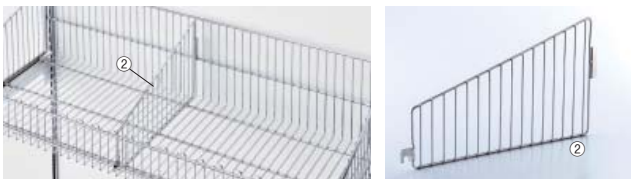
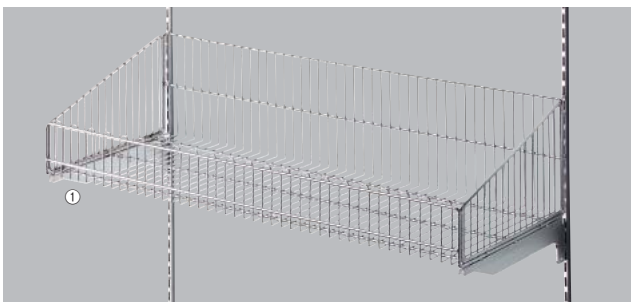

より大きなサイズの商品の陳列にも対応するワイヤーバスケットです。

8 ワイヤーバスケット(側面テーパータイプ)セット 3段可変式 W90cmタイプ クローム



商品種別	ご注文番号	入数	税込価格(本体価格)
① D35cm	61-554-61-1	1セット	
② D35cm用仕切板	61-554-61-2	1枚	

●セット内容/①バスケット×1 プラケット×2 ●素材/スチール製 クロームメッキ ●サイズ/①-W89.8×D35×H(前10・後20)cm②H(前9・後19)cm ●①スリット芯々88.8cm専用 バスケットの角度は水平・15°・30°の3段階に調整できます。 ●耐荷重/①20kg(水平時)



9 ネット棚セット 3段可変式 W90cm ブラック



返品不可 代引不可 別送

商品種別	ご注文番号	入数	税込価格(本体価格)
① D30cm	61-35-21-1	1セット	
② D35cm	61-35-21-2	1セット	
③ プライスレール	61-35-21-3	1本	

●セット内容/①②ネット棚×1 プラケット×2 ●素材/①②スチール製 粉体塗装③塩化ビニル1mm厚 ●サイズ/棚:①W90×D30cm②W90×D35cm こぼれ止め:①②H3cm③H6cm ●①②スリット芯々88.8cm専用 ネット棚の角度は水平・15°・30°の3段階に調整できます。 ③0.5mm厚までのポップをご使用いただけます。 ●耐荷重/①②10kg(水平時)

約4営業日後の出荷
約14営業日後の出荷



このマークは、スリット柱の芯々サイズ・オプションの対応ワイドサイズを表しています。詳しい説明は、P.51をご覧ください。

- スタンダードフレーム(SF)
- SF強化型
- ユニットラック(UR)
- リスタプラス
- F-PANEL (FP)
- BR50
- KZ/KS
- Rエンドユニット
- 木棚
- スチール棚
- ワイヤーバスケット
- ガラス棚
- 棚オプション
- 角バー
- 角バーオプション
- 丸バー
- 下部オプション
- 直付柱

ガラス棚セット仕様説明

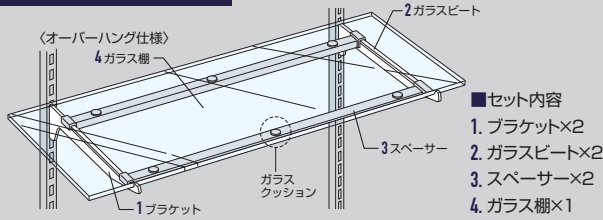

■セット内容

1. ブラケット×2
2. ガラスビート×2
3. スペース×2
4. ガラス棚×1

1 ガラス棚ブラケット

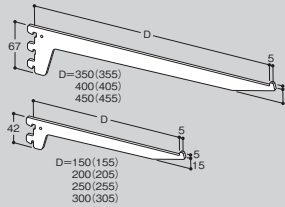

2 ガラスビート

1のブラケット上部に取り付けてあります。

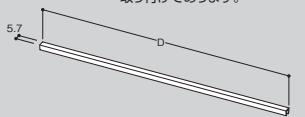

ブラケットとガラスが直接当たらない様にカバーです。ブラケットの上面に付けてご使用ください。

3 スペース(ガラスクッション付き)

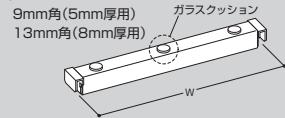

ガラス棚セットの取付方法を動画でご紹介

※スマートフォン・タブレットでも視聴可能。



W90cmガラス棚セット



4 5 ガラス棚セットW90cm インハングタイプ

商品種別	入数	1 5mm厚		2 8mm厚	
		ご注文番号	税込価格(本体価格)	ご注文番号	税込価格(本体価格)
①D15cm	1セット	61-36-1-1		61-36-2-1	
②D20cm	1セット	61-36-1-2		61-36-2-2	
③D25cm	1セット	61-36-1-3		61-36-2-3	
④D30cm	1セット	61-36-1-4		61-36-2-4	
⑤D35cm	1セット	61-36-1-5		61-36-2-5	
⑥D40cm	1セット	61-36-1-6		61-36-2-6	
⑦D45cm	1セット	61-36-1-7		61-36-2-7	

●セット内容 / ガラス棚×1 ブラケット・スペース×各2 ●素材 / 透明ガラス5mm厚8mm厚 プラケット・スペース:スチール製 クロームメッキ ●サイズ / ガラス実寸:W89.8×①D14.8②D19.8③D24.8④D29.8⑤D34.8⑥D39.8⑦D44.8cm ●スリット芯々58.8cm専用 ●耐荷重 / 15kg

6 7 ガラス棚セットW90cm オーバーハングタイプ

商品種別	入数	3 5mm厚		4 8mm厚	
		ご注文番号	税込価格(本体価格)	ご注文番号	税込価格(本体価格)
①D15cm	1セット	61-36-3-1		61-36-4-1	
②D20cm	1セット	61-36-3-2		61-36-4-2	
③D25cm	1セット	61-36-3-3		61-36-4-3	
④D30cm	1セット	61-36-3-4		61-36-4-4	
⑤D35cm	1セット	61-36-3-5		61-36-4-5	
⑥D40cm	1セット	61-36-3-6		61-36-4-6	

●セット内容 / ガラス棚×1 ブラケット・スペース×各2 ●素材 / 透明ガラス5mm厚8mm厚 プラケット・スペース:スチール製 クロームメッキ ●サイズ / ガラス実寸:W89.8×①D14.8②D19.8③D24.8④D29.8⑤D34.8⑥D39.8cm ●スリット芯々58.8cm専用 W60cm仕器では、左右に突き出す形になります。●耐荷重 / 15kg

8 アンティークゴールド用ガラス棚セット W90cm インハングタイプ 8mm厚

商品種別	ご注文番号	入数	税込価格(本体価格)
①D30cm	61-36-20-1	1セット	
②D35cm	61-36-20-2	1セット	
③D40cm	61-36-20-3	1セット	

●セット内容 / ガラス棚×1 ブラケット・スペース×各2 ●素材 / 透明ガラス8mm厚 ブラケット・スペース:スチール製 アンティークゴールドメッキ(スペースの爪部分はクロームメッキとなります。) ●サイズ / ガラス実寸:W89.8×①D29.8②D34.8③D39.8cm ●スリット芯々88.8cm専用 ●耐荷重 / 15kg

9 アンティークゴールド用ガラス棚セット W90cm オーバーハングタイプ 8mm厚

商品種別	ご注文番号	入数	税込価格(本体価格)
①D30cm	61-36-22-1	1セット	
②D35cm	61-36-22-2	1セット	
③D40cm	61-36-22-3	1セット	

●セット内容 / ガラス棚×1 ブラケット・スペース×各2 ●素材 / 透明ガラス8mm厚 ブラケット・スペース:スチール製 アンティークゴールドメッキ(スペースの爪部分はクロームメッキとなります。) ●サイズ / ガラス実寸:W89.8×①D29.8②D34.8③D39.8cm ●スリット芯々58.8cm専用 ●耐荷重 / 15kg

W60cmガラス棚セット



8mm厚のガラス棚は高級感たっぷりです。陳列する商品のグレード感も高まります。

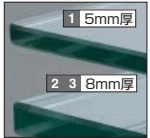

1 2 ガラス棚セットW60cm インハングタイプ

商品種別	入数	1 5mm厚		2 8mm厚	
		ご注文番号	税込価格(本体価格)	ご注文番号	税込価格(本体価格)
①D15cm	1セット	61-36-9-1		61-36-10-1	
②D20cm	1セット	61-36-9-2		61-36-10-2	
③D25cm	1セット	61-36-9-3		61-36-10-3	
④D30cm	1セット	61-36-9-4		61-36-10-4	
⑤D35cm	1セット	61-36-9-5		61-36-10-5	
⑥D40cm	1セット	61-36-9-6		61-36-10-6	

●セット内容 / ガラス棚×1 ブラケット・スペース×各2 ●素材 / 透明ガラス5mm厚8mm厚 プラケット・スペース:スチール製 クロームメッキ ●サイズ / ガラス実寸:W59.8×①D14.8②D19.8③D24.8④D29.8⑤D34.8⑥D39.8cm ●スリット芯々58.8cm専用 ●耐荷重 / 15kg

3 アンティークゴールド用ガラス棚セットW60cm インハングタイプ 8mm厚

商品種別	ご注文番号	入数	税込価格(本体価格)
①D30cm	61-36-19-1	1セット	
②D35cm	61-36-19-2	1セット	
③D40cm	61-36-19-3	1セット	

●セット内容 / ガラス棚×1 ブラケット・スペース×各2 ●素材 / 透明ガラス8mm厚 プラケット・スペース:スチール製 アンティークゴールドメッキ(スペースの爪部分はクロームメッキとなります。) ●サイズ / ガラス実寸:W59.8×①D29.8②D34.8③D39.8cm ●スリット芯々58.8cm専用 ●耐荷重 / 15kg

W120cmガラス棚セット



10 11 ガラス棚セットW120cm インハングタイプ

商品種別	入数	10 5mm厚		11 8mm厚	
		ご注文番号	税込価格(本体価格)	ご注文番号	税込価格(本体価格)
①D15cm	1セット	61-36-5-1		61-36-6-1	
②D20cm	1セット	61-36-5-2		61-36-6-2	
③D25cm	1セット	61-36-5-3		61-36-6-3	
④D30cm	1セット	61-36-5-4		61-36-6-4	
⑤D35cm	1セット	61-36-5-5		61-36-6-5	
⑥D40cm	1セット	61-36-5-6		61-36-6-6	

●セット内容 / ガラス棚×1 ブラケット・スペース×各2 ●素材 / 透明ガラス5mm厚8mm厚 プラケット・スペース:スチール製 クロームメッキ ●サイズ / ガラス実寸:W119.8×①D14.8②D19.8③D24.8④D29.8⑤D34.8⑥D39.8cm ●スリット芯々118.8cm専用 ●耐荷重 / 15kg

12 13 ガラス棚セットW120cm オーバーハングタイプ

商品種別	入数	12 5mm厚		13 8mm厚	
		ご注文番号	税込価格(本体価格)	ご注文番号	税込価格(本体価格)
①D15cm	1セット	61-36-7-1		61-36-8-1	
②D20cm	1セット	61-36-7-2		61-36-8-2	
③D25cm	1セット	61-36-7-3		61-36-8-3	
④D30cm	1セット	61-36-7-4		61-36-8-4	
⑤D35cm	1セット	61-36-7-5		61-36-8-5	
⑥D40cm	1セット	61-36-7-6		61-36-8-6	

●セット内容 / ガラス棚×1 ブラケット・スペース×各2 ●素材 / 透明ガラス5mm厚8mm厚 プラケット・スペース:スチール製 クロームメッキ ●サイズ / ガラス実寸:W119.8×①D14.8②D19.8③D24.8④D29.8⑤D34.8⑥D39.8cm ●スリット芯々88.8cm専用 ●耐荷重 / 15kg

14 アンティークゴールド用ガラス棚セット W120cm インハングタイプ 8mm厚

商品種別	ご注文番号	入数	税込価格(本体価格)
①D30cm	61-36-21-1	1セット	
②D35cm	61-36-21-2	1セット	
③D40cm	61-36-21-3	1セット	

●セット内容 / ガラス棚×1 ブラケット・スペース×各2 ●素材 / 透明ガラス8mm厚 ブラケット・スペース:スチール製 アンティークゴールドメッキ(スペースの爪部分はクロームメッキとなります。) ●サイズ / ガラス実寸:W119.8×①D29.8②D34.8③D39.8cm ●スリット芯々118.8cm専用 ●耐荷重 / 15kg

15 アンティークゴールド用ガラス棚セット W120cm オーバーハングタイプ 8mm厚

商品種別	ご注文番号	入数	税込価格(本体価格)
①D30cm	61-36-23-1	1セット	
②D35cm	61-36-23-2	1セット	
③D40cm	61-36-23-3	1セット	

●セット内容 / ガラス棚×1 ブラケット・スペース×各2 ●素材 / 透明ガラス8mm厚 ブラケット・スペース:スチール製 アンティークゴールドメッキ(スペースの爪部分はクロームメッキとなります。) ●サイズ / ガラス実寸:W119.8×①D29.8②D34.8③D39.8cm ●スリット芯々88.8cm専用 ●耐荷重 / 15kg

スタンダードフレーム(SF)
SF強化型
ユニットラック(UR)
リスタプラス
F-PANEL (FP)
BR50
KZ/KS
Rエンドユニット
木棚
スチール棚
ワイヤーバスケット
ガラス棚
棚オプション
角バー
角バーオプション
丸バー
下部オプション
直付柱

オプション
対応表
System Option

W60 芯々 58.8 cm		W90 芯々 88.8 cm		W120 芯々 118.8 cm	
●ユニットラック90・120 両面タイプエンド	●スタンダードフレーム120	●スタンダードフレーム90	●SF強化型90	●リスタプラス90	●Rエンドユニット
●スタンダードフレーム120		●SF強化型120	●リスタプラス120	●ベシックラック50 120	●KS/KZ120
		●ベシックラック50 90		●フォールディングスリット什器	

W90 芯々 58.8 cm		W120 芯々 88.8 cm	
●ユニットラック90	●F-PANEL90	●ユニットラック120	●F-PANEL120

前面の角を落とし安全性を高めています。

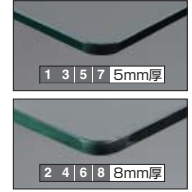
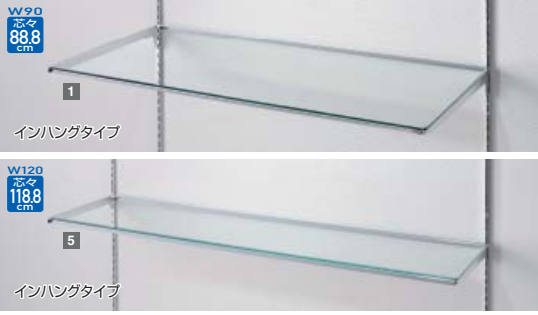

W90cm安全ガラス棚セット

1 2 10R ガラス棚セットW90cm インハンクタイプ

商品種別	入数	5mm厚		8mm厚	
		ご注文番号	税込価格(本体価格)	ご注文番号	税込価格(本体価格)
①D15cm	1セット	61-36-11-1	-	-	-
②D20cm	1セット	61-36-11-2	-	-	-
③D25cm	1セット	61-36-11-3	-	-	-
④D30cm	1セット	61-36-11-4	61-36-12-4	-	-
⑤D35cm	1セット	61-36-11-5	61-36-12-5	-	-
⑥D40cm	1セット	61-36-11-6	61-36-12-6	-	-
⑦D45cm	1セット	61-36-11-7	-	-	-

●セット内容/ガラス棚×1 プラケット・スペーサー×各2 ●素材/透明ガラス①5mm厚②8mm厚 プラケット・スペーサー:スチール製 クロームメッキ ●サイズ/ガラス実寸:W89.8×①D14.8②D19.8③D24.8④D29.8⑤D34.8⑥D39.8⑦D44.8cm ●スリット芯々88.8cm専用 ●耐荷重/15kg

3 4 10R ガラス棚セットW90cm オーバーハンクタイプ

商品種別	入数	5mm厚		8mm厚	
		ご注文番号	税込価格(本体価格)	ご注文番号	税込価格(本体価格)
①D15cm	1セット	61-36-13-1	-	-	-
②D20cm	1セット	61-36-13-2	-	-	-
③D25cm	1セット	61-36-13-3	-	-	-
④D30cm	1セット	61-36-13-4	61-36-14-4	-	-
⑤D35cm	1セット	61-36-13-5	61-36-14-5	-	-
⑥D40cm	1セット	61-36-13-6	61-36-14-6	-	-
⑦D45cm	1セット	61-36-13-7	-	-	-

●セット内容/ガラス棚×1 プラケット・スペーサー×各2 ●素材/透明ガラス①5mm厚②8mm厚 プラケット・スペーサー:スチール製 クロームメッキ ●サイズ/ガラス実寸:W89.8×①D14.8②D19.8③D24.8④D29.8⑤D34.8⑥D39.8⑦D44.8cm ●スリット芯々58.8cm専用 W60cm什器では左右に突き出す形になります。●耐荷重/15kg

W120cm安全ガラス棚セット

5 6 10R ガラス棚セットW120cm インハンクタイプ

商品種別	入数	5mm厚		8mm厚	
		ご注文番号	税込価格(本体価格)	ご注文番号	税込価格(本体価格)
①D20cm	1セット	61-36-15-1	-	-	-
②D25cm	1セット	61-36-15-2	-	-	-
③D30cm	1セット	61-36-15-3	61-36-16-3	-	-
④D35cm	1セット	61-36-15-4	61-36-16-4	-	-
⑤D40cm	1セット	61-36-15-5	61-36-16-5	-	-

●セット内容/ガラス棚×1 プラケット・スペーサー×各2 ●素材/透明ガラス①5mm厚②8mm厚 プラケット・スペーサー:スチール製 クロームメッキ ●サイズ/ガラス実寸:W119.8×①D19.8②D24.8③D29.8④D34.8⑤D39.8cm ●スリット芯々118.8cm専用 ●耐荷重/15kg

7 8 10R ガラス棚セットW120cm オーバーハンクタイプ

商品種別	入数	5mm厚		8mm厚	
		ご注文番号	税込価格(本体価格)	ご注文番号	税込価格(本体価格)
①D20cm	1セット	61-36-17-1	-	-	-
②D25cm	1セット	61-36-17-2	-	-	-
③D30cm	1セット	61-36-17-3	61-36-18-3	-	-
④D35cm	1セット	61-36-17-4	61-36-18-4	-	-
⑤D40cm	1セット	61-36-17-5	61-36-18-5	-	-

●セット内容/ガラス棚×1 プラケット・スペーサー×各2 ●素材/透明ガラス①5mm厚②8mm厚 プラケット・スペーサー:スチール製 クロームメッキ ●サイズ/ガラス実寸:W119.8×①D19.8②D24.8③D29.8④D34.8⑤D39.8cm ●スリット芯々88.8cm専用 ●耐荷重/15kg

ガラス棚用オプション ※ガラス棚1枚につき、2本必要です。

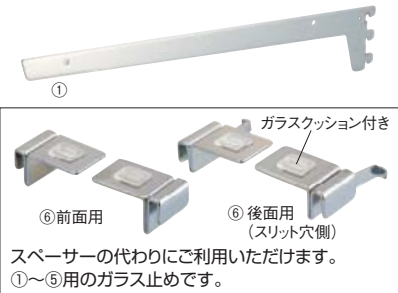

9 ガラス棚用ブラケット フラットタイプ

商品種別	ご注文番号	入数	税込価格(本体価格)
①D15cm用	61-777-52-1	1本	
②D20cm用	61-777-52-2	1本	
③D25cm用	61-777-52-3	1本	
④D30cm用	61-777-52-4	1本	
⑤D35cm用	61-777-52-5	1本	
⑥ガラス止め	61-777-52-6	1セット	

●セット内容/⑥前面用金具×2 後面用金具左・右×各1 ●素材/スチール製 クロームメッキ ●①～⑤ガラスビード付き ※棚呼び寸と同サイズのブラケットが適合します。



10 ガラス棚用ブラケット

商品種別	ご注文番号	入数	税込価格(本体価格)
①D15cm用	61-37-23-1	1本	
②D20cm用	61-37-23-2	1本	
③D25cm用	61-37-23-3	1本	
④D30cm用	61-37-23-4	1本	
⑤D35cm用	61-37-23-5	1本	
⑥D40cm用	61-37-23-6	1本	
⑦D45cm用	61-37-23-7	1本	

●素材/スチール製 クロームメッキ ●ガラスビード付き ※棚呼び寸と同サイズのブラケットが適合します。

11 ガラス棚用スペーサー

商品種別	ご注文番号	入数	税込価格(本体価格)
①芯々58.8cm用(5mm厚用)	61-37-25-1	1本	
②芯々58.8cm用(8mm厚用)	61-37-25-2	1本	
③芯々88.8cm用(5mm厚用)	61-37-25-3	1本	
④芯々88.8cm用(8mm厚用)	61-37-25-4	1本	
⑤芯々118.8cm用(5mm厚用)	61-37-25-5	1本	

●素材/スチール製 クロームメッキ ●サイズ/①③9mm角②④⑤13mm角 ●ガラスクッション付き



12 アンティークゴールド ガラス棚用ブラケット

商品種別	ご注文番号	入数	税込価格(本体価格)
①D30cm用	61-37-24-1	1本	
②D35cm用	61-37-24-2	1本	
③D40cm用	61-37-24-3	1本	

●素材/スチール製 アンティークゴールドメッキ ●ガラスビード付き ※棚呼び寸と同サイズのブラケットが適合します。

13 アンティークゴールド ガラス棚用スペーサー

商品種別	ご注文番号	入数	税込価格(本体価格)
①芯々58.8cm用	61-37-26-1	1本	
②芯々88.8cm用	61-37-26-2	1本	
③芯々118.8cm用	61-37-26-3	1本	

●素材/スチール製 アンティークゴールドメッキ ●サイズ/13mm角 ●ガラスクッション付き ※両端の爪部はクロームメッキとなります。

※アンティークゴールドメッキは色の出方に多少のバラツキがあります。また、経年により変色することがあります。あらかじめご了承ください。



このマークは、スリット柱の芯々サイズ・オプションの対応ワイドサイズを表しています。詳しい説明は、P.51をご覧ください。

- スタンダードフレーム(SF)
- SF強化型
- ユニットラック(UR)
- リスタプラス
- F-PANEL(FP)
- BR50
- KZ/KS
- Rエンドユニット
- 木棚
- スチール棚
- ワイヤーバスケット
- ガラス棚
- 棚オプション
- 角バー
- 角バーオプション
- 丸バー
- 下部オプション
- 直付柱

ガラス棚用ストッパー

1個あたり
税込
¥26.2

使用例



スリットに差し込むことで、ブラケットが抜け落ちにくくなります。丸バー・角バーのブラケットにも使用可能です。

1 ガラス棚／木棚兼用ブラケットストッパー

商品種別	ご注文番号	入数	税込価格(本体価格)
①ブラケットストッパー	61-38-1-1	50個	

●素材／樹脂 ●※13×12mmスリット柱には取り付けできません。直付柱に取り付ける場合には、ストッパーの先端を真ん中で折ってご利用ください。※ラテラル・フォーにはご利用になれません。

使用例

スリットに引っ掛けてネジを手で締めるだけの取り付け簡単な、棚板の跳ね上がり防止用部材です。5～10mm厚のガラス棚・18～35mmの木棚用です。

3 ガラス棚／木棚兼用跳ね上がり防止ストッパー

商品種別	ご注文番号	入数	税込価格(本体価格)
①跳ね上がりストッパー	61-38-3-1	1セット	

●セット内容／左右×各1 ●素材／スチール製 クロームメッキ ガラス面接地部・軟質樹脂 ●スリットピッチ25mm用 ダブルスリットにもご利用いただけます。

1個あたり
税込
¥24

使用例

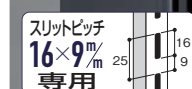

ゴンドラタイプシステム什器のスリット穴に差し込むことで、ガラス棚の跳ね上がり、はずれを抑制します。5mm厚のガラス棚専用となります。

2 ガラス棚はずれ止め 5mm厚専用

商品種別	ご注文番号	入数	税込価格(本体価格)
①ガラス棚はずれ止め	61-422-98-1	50個	

●素材／透明ABS樹脂 ●サイズ／W2×D3.7×H3.5cm ●16×9mmスリット柱専用です。ダブルスリットにもご利用いただけます。KZ/KSにご利用いただけます。※13×12mmスリット柱には取り付けできません。

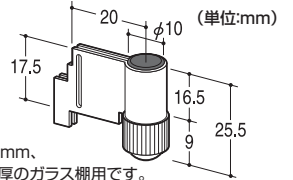

スリットピッチ25mm、および5～8mm厚のガラス棚用です。

4 ガラス棚専用跳ね上がり防止ストッパー

商品種別	ご注文番号	入数	税込価格(本体価格)
①跳ね上がりストッパー	61-38-4-1	2個	

●素材／スチール製 クロームメッキ ガラス面設置部・樹脂 ●スリットピッチ25mm用 ダブルスリットにもご利用いただけます。

棚上用スノコ板

D40cmの木棚やスチール棚、テーブルの上に乗せてご利用ください。専用のPET製カバーを同梱しているので、食品を陳列することも可能です。



③ 使用例

5 スノコ板セット チェリーブラウン

商品種別	ご注文番号	入数	税込価格(本体価格)
①W30×D40cm 横目	61-32-11-1	1セット	
②W30×D40cm 縦目	61-32-11-2	1セット	
③W60×D40cm 横目	61-32-11-3	1セット	
④W60×D40cm 縦目	61-32-11-4	1セット	

●セット内容／スノコ板×1 スノコ板用カバー×1 固定用面ファスナー×4 ●素材／板:木製(チェリーウッド) ラッカー塗装 カバー:PET1mm厚 ●サイズ／板厚:①②20mm③④25mm

ガラス棚用プライスレール



6 ガラス棚用プライスレール

商品種別	ご注文番号	入数	税込価格(本体価格)
①W60cm用	61-38-6-1	5本	
②W90cm用	61-38-6-2	5本	

●素材／塩化ビニル1mm厚 ●サイズ／①W59.8×D2×H2cm ②W89.8×D2×H2cm ●5mm厚・8mm厚のガラス棚兼用0.5mm厚までのポップをご使用いただけます。※使用例のポップは販売していません。

ご使用の際はスペーサーを前に出してください。

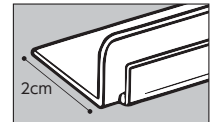

木棚／ガラス棚兼用スライドレール



レールには両面テープが付いているので、どのような棚(スチール棚も可)にも取り付けられます。

仕切りはスライドできるので、陳列幅に合わせて調整できます。

7 木棚／ガラス棚兼用スライドレール

商品種別	入数	W90cm用		W120cm用	
		ご注文番号	税込価格(本体価格)	ご注文番号	税込価格(本体価格)
①ショーカード立て付きレール	1本	61-38-7-1		61-38-8-1	
②スライドレール	10本	61-38-7-2		61-38-8-2	
③仕切りH4cm	10枚	61-38-7-3		61-38-8-3	
④仕切りH15cm	10枚	61-38-7-4		61-38-8-4	

●素材／PET ●サイズ／①②W89.2cm③④W119.2cm⑦⑧③④D26cm ●③は棚の奥行きに合わせて、D26・22.5・19cmの位置でカットすることができます。

ガラス棚用ビニールカバー



ガラス棚のエッジ用カバーです。

9 ガラス棚用ビニールコーナーカバー

商品種別	ご注文番号	入数	税込価格(本体価格)
①5mm厚用	61-38-9-1	10個	
②8mm厚用	61-38-9-2	10個	

●素材／塩化ビニル ●サイズ／①W10×D0.6×H0.61cm②W10×D0.8×H0.81cm ●付属の粘着シールを貼り付けてご利用ください。

棚オプション

素材	メリット	デメリット
ポリスチレン (PS) ①・②・⑦	●低単価である ●軽い	●割れ・キズが付きやすい
アクリル ②・⑤	●透明度が高い ●キズが付きにくい ●耐候性が高い	●高単価である
PET ③・⑥	●食品が置ける (食品衛生法をクリアしています。) ●割れに強い	●耐候性が低い ●キズが付きやすい

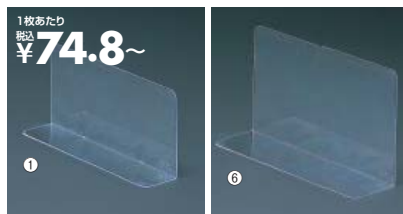

1 仕切板

商品種別	ご注文番号	入数	税込価格(本体価格)
①22×5×10cm	61-38-10-1	10枚	
②27×5×10cm	61-38-10-2	10枚	
③32×5×10cm	61-38-10-3	10枚	
④37×5×10cm	61-38-10-4	10枚	
⑤42×5×10cm	61-38-10-5	10枚	
⑥27×7.5×15cm	61-38-10-6	10枚	
⑦32×7.5×15cm	61-38-10-7	10枚	
⑧37×7.5×15cm	61-38-10-8	10枚	
⑨42×7.5×15cm	61-38-10-9	10枚	
⑩32×10×20cm	61-38-10-10	10枚	
⑪37×10×20cm	61-38-10-11	10枚	
⑫42×10×20cm	61-38-10-12	10枚	

●素材 / ポリスチレン1.2mm厚



6 ポップ付き仕切板

商品種別	ご注文番号	入数	税込価格(本体価格)
①左用	61-38-15-1	1枚	
②右用	61-38-15-2	1枚	

●素材 / PET1mm厚 ●B6(W6.3×H13.8cm)のポップが入ります。

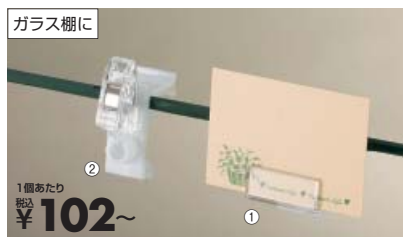

1個あたり税込 ¥102~

ブライスレール、ワイヤー、ガラス棚に設置できる3WAY構造。角度、向きも自由に変えられます。

9 マルチアダプター

商品種別	ご注文番号	入数	税込価格(本体価格)
①カード差しタイプ	61-542-26-1	5個	
②クリップタイプ	61-542-26-2	5個	

●素材 / 樹脂 ●5mm厚までのガラス棚、φ5mmまでのこぼれ止めに取り付けられます。①約0.4mm厚②約6mm厚までのポップをご使用いただけます。※使用例のポップは販売していません。



2 アクリル製仕切板

商品種別	ご注文番号	入数	税込価格(本体価格)
①24×5×10cm	61-38-11-1	10枚	
②28×5×10cm	61-38-11-2	10枚	
③34×5×10cm	61-38-11-3	10枚	
④38×5×10cm	61-38-11-4	10枚	
⑤44×5×10cm	61-38-11-5	10枚	
⑥28×7.5×15cm	61-38-11-6	10枚	
⑦34×7.5×15cm	61-38-11-7	10枚	
⑧38×7.5×15cm	61-38-11-8	10枚	
⑨44×7.5×15cm	61-38-11-9	10枚	
⑩28×10×20cm	61-38-11-10	10枚	
⑪38×10×20cm	61-38-11-11	10枚	
⑫43×10×20cm	61-38-11-12	10枚	

●素材 / ①~⑧アクリル1.5mm厚⑨~⑫アクリル2mm厚



スチール棚にピタッと付きます。

4 簡易式マグネット付き仕切板

商品種別	ご注文番号	入数	税込価格(本体価格)
①仕切板	61-38-13-1	10枚	

●素材 / ポリスチレン1.2mm厚 ●サイズ / 22×5×10cm



7 吸着シート付き仕切板

商品種別	ご注文番号	入数	税込価格(本体価格)
①左右セット	61-38-16-1	10セット	
②センター用	61-38-16-2	10個	

●素材 / ポリスチレン2mm厚 ●サイズ / ①W3.5×D25×H6cm ②W5×D25×H6cm ●吸着シートをはがしても跡は残りません。ただし、何度目付けてはがすと、粘着性は徐々に弱くなります。



裏面のマグネットで商品を支えるため、すれにくい構造です。

10 マグネット付きバックストッパー

商品種別	ご注文番号	入数	税込価格(本体価格)
①W4×H9.5cm	61-436-16-1	10個	
②W10×H11.5cm	61-436-16-2	10個	
③W15×H15cm	61-436-16-3	5個	

●素材 / ①②ポリプロピレン・ネオジウムマグネット③ポリプロピレン・ネオジウムマグネット ●サイズ / 自立時:①W4×D12.5×H9.5cm ②W10×D16×H11.5cm③W15×D17.5×H15cm ●裏面マグネット付き



3 PET製仕切板

商品種別	ご注文番号	入数	税込価格(本体価格)
①24×5×10cm	61-38-12-1	10枚	
②28×5×10cm	61-38-12-2	10枚	
③34×5×10cm	61-38-12-3	10枚	
④38×5×10cm	61-38-12-4	10枚	
⑤44×5×10cm	61-38-12-5	10枚	
⑥28×7.5×15cm	61-38-12-6	10枚	
⑦34×7.5×15cm	61-38-12-7	10枚	
⑧38×7.5×15cm	61-38-12-8	10枚	
⑨44×7.5×15cm	61-38-12-9	10枚	

●素材 / PET1mm厚 ●両面の保護シートをはがしてご利用ください。



5 アクリル製トレー

商品種別	ご注文番号	入数	税込価格(本体価格)
①W7.5cm	61-38-14-1	1個	
②W9cm	61-38-14-2	1個	
③W11.3cm	61-38-14-3	1個	

●素材 / 透明アクリル3mm厚 ●サイズ / D28.4×H(前2.8・後7)cm

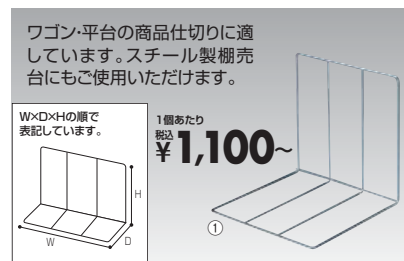

ワゴン・平台の商品仕切りに適しています。スチール棚売台にもご使用いただけます。

W×D×Hの順で表記しています。

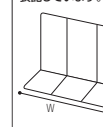

8 鉄線仕切り

商品種別	ご注文番号	入数	税込価格(本体価格)
①30×30×30cm	61-38-17-1	5個	
②30×30×45cm	61-38-17-2	5個	
③30×30×60cm	61-38-17-3	5個	

●素材 / スチール製 クロームメッキ ●サイズ / φ6mm



木棚・ガラス棚にも使えるバックストッパー。粘着シートで棚に固定することができます。陳列用凹凸加工で商品が滑らず自立し、美しい陳列が可能です。

11 バックストッパー TGシート付き

商品種別	ご注文番号	入数	税込価格(本体価格)
①バックストッパー	61-747-7-1	10個	

●素材 / ポリスチレン ●サイズ / W6.5×D10.1×H11.8cm

オプション
対応表
System Option

インハンク仕様		
<p>W60 芯々 58.8 cm</p> <ul style="list-style-type: none"> ●ユニットラック90・120 両面タイプエンド ●スタンダードフレーム120 	<p>W90 芯々 88.8 cm</p> <ul style="list-style-type: none"> ●スタンダードフレーム90 ●SF強化型90 ●Rエンドユニット ●ベーシックラック50 90 ●フォールディングスリット仕器 	<p>W120 芯々 118.8 cm</p> <ul style="list-style-type: none"> ●スタンダードフレーム120 ●SF強化型120 ●リスタプラス120 ●ベーシックラック50 120 ●KS / KZ 120

オーバハンク仕様		
<p>W90 芯々 58.8 cm</p> <ul style="list-style-type: none"> ●ユニットラック90 ●F-PANEL90 	<p>W120 芯々 88.8 cm</p> <ul style="list-style-type: none"> ●ユニットラック120 ●F-PANEL120 	

差し込み式角バー (14×32mm角) セット ※角バーオプションが取り付けられます (P.71～76をご覧ください。)

使用例

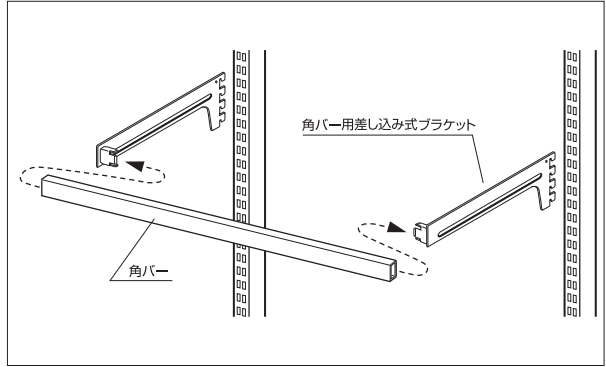

1 スリット芯々58.8cm用
差し込み式角バーセット W60cm

商品種別	ご注文番号	入数	税込価格(本体価格)
①D3.5cm	61-42-1-1	1セット	
②D5cm	61-42-1-2	1セット	
③D10cm	61-42-1-3	1セット	
④D15cm	61-42-1-4	1セット	
⑤D20cm	61-42-1-5	1セット	
⑥D25cm	61-42-1-6	1セット	
⑦D30cm	61-42-1-7	1セット	

●セット内容/角バー×1 ブラケット×2 ●素材/スチール製 クロームメッキ ●サイズ/角バー:W58.4cm 14×32mm角 ●スリット芯々58.8cm専用 ●耐荷重/20kg



2 スリット芯々88.8cm用
差し込み式角バーセット W90cm

商品種別	ご注文番号	入数	税込価格(本体価格)
①D3.5cm	61-42-2-1	1セット	
②D5cm	61-42-2-2	1セット	
③D10cm	61-42-2-3	1セット	
④D15cm	61-42-2-4	1セット	
⑤D20cm	61-42-2-5	1セット	
⑥D25cm	61-42-2-6	1セット	
⑦D30cm	61-42-2-7	1セット	

●セット内容/角バー×1 ブラケット×2 ●素材/スチール製 クロームメッキ ●サイズ/角バー:W88.4cm 14×32mm角 ●スリット芯々88.8cm専用 ●耐荷重/25kg



3 スリット芯々118.8cm用
差し込み式角バーセット W120cm

商品種別	ご注文番号	入数	税込価格(本体価格)
①D3.5cm	61-42-3-1	1セット	
②D5cm	61-42-3-2	1セット	
③D10cm	61-42-3-3	1セット	
④D15cm	61-42-3-4	1セット	
⑤D20cm	61-42-3-5	1セット	
⑥D25cm	61-42-3-6	1セット	
⑦D30cm	61-42-3-7	1セット	

●セット内容/角バー×1 ブラケット×2 ●素材/スチール製 クロームメッキ ●サイズ/角バー:W118.4cm 14×32mm角 ●スリット芯々118.8cm専用 ●耐荷重/25kg

貫通式角バー (14×32mm角) セット ※角バーオプションが取り付けられます (P.71～76をご覧ください。)

使用例



貫通式
角バーセット仕様の
取付方法を
動画でご紹介

※スマートフォンタブレット
でも視聴可能。

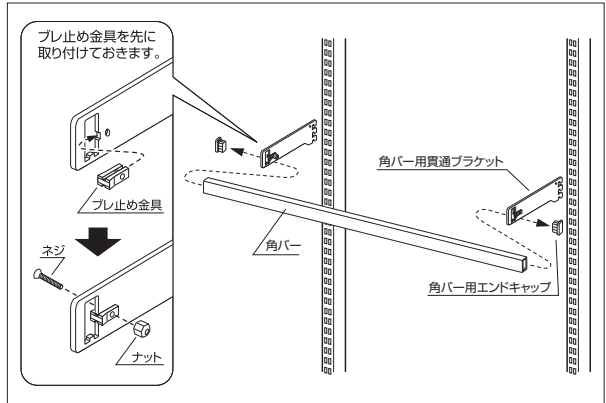

4 スリット芯々58.8cm用
貫通式角バーセット W60cm

商品種別	ご注文番号	入数	税込価格(本体価格)
①D5cm	61-42-4-1	1セット	
②D10cm	61-42-4-2	1セット	
③D15cm	61-42-4-3	1セット	
④D20cm	61-42-4-4	1セット	
⑤D25cm	61-42-4-5	1セット	

●セット内容/角バー×1 ブラケット・エンドキャップ・プレ止め金具×各2 ●素材/スチール製 クロームメッキ ●サイズ/角バー:W58.4cm 14×32mm角 ●スリット芯々58.8cm専用 ●耐荷重/20kg



5 スリット芯々58.8/88.8cm用
貫通式角バーセット W90cm

商品種別	ご注文番号	入数	税込価格(本体価格)
①D5cm	61-42-5-1	1セット	
②D10cm	61-42-5-2	1セット	
③D15cm	61-42-5-3	1セット	
④D20cm	61-42-5-4	1セット	
⑤D25cm	61-42-5-5	1セット	

●セット内容/角バー×1 ブラケット・エンドキャップ・プレ止め金具×各2 ●素材/スチール製 クロームメッキ ●サイズ/角バー:W88.4cm 14×32mm角 ●スリット芯々58.8/88.8cm兼用 ●耐荷重/30kg



6 スリット芯々88.8/118.8cm用
貫通式角バーセット W120cm

商品種別	ご注文番号	入数	税込価格(本体価格)
①D5cm	61-42-6-1	1セット	
②D10cm	61-42-6-2	1セット	
③D15cm	61-42-6-3	1セット	
④D20cm	61-42-6-4	1セット	
⑤D25cm	61-42-6-5	1セット	

●セット内容/角バー×1 ブラケット・エンドキャップ・プレ止め金具×各2 ●素材/スチール製 クロームメッキ ●サイズ/角バー:W118.4cm 14×32mm角 ●スリット芯々88.8/118.8cm兼用 ●耐荷重/30kg

- スタンダードフレーム(SF)
- SF強化型
- ユニットラック(UR)
- リスタプラス
- F-PANEL (FP)
- BR50
- KZ/KS
- Rエンドユニット
- 木棚
- スチール棚
- ワイヤーバスケット
- ガラス棚
- 棚オプション
- 角バー
- 角バーオプション
- 丸バー
- 下部オプション
- 直付柱

差し込み式ミニ角バー (14×24mm角) セット ※角バーオプションが取り付けられます (P.71~76をご覧ください。)



1 スリット芯々38.8cm用
差し込み式ミニ角バーセット W40cm

商品種別	ご注文番号	入数	税込価格(本体価格)
① D3.5cm	61-423-39-1	1セット	
② D5cm	61-423-39-2	1セット	
③ D10cm	61-423-39-3	1セット	
④ D15cm	61-423-39-4	1セット	
⑤ D20cm	61-423-39-5	1セット	
⑥ D25cm	61-423-39-6	1セット	
⑦ D30cm	61-423-39-7	1セット	

●セット内容/ミニ角バー×1 プラケット×2 ●素材/スチール製 クロームメッキ ●サイズ/角バー:W38.4cm 14×24mm角 ●スリット芯々38.8cm専用 ●耐荷重/20kg



2 スリット芯々58.8cm用
差し込み式ミニ角バーセット W60cm

商品種別	ご注文番号	入数	税込価格(本体価格)
① D3.5cm	61-651-70-1	1セット	
② D5cm	61-651-70-2	1セット	
③ D10cm	61-651-70-3	1セット	
④ D15cm	61-651-70-4	1セット	
⑤ D20cm	61-651-70-5	1セット	
⑥ D25cm	61-651-70-6	1セット	
⑦ D30cm	61-651-70-7	1セット	

●セット内容/ミニ角バー×1 プラケット×2 ●素材/スチール製 クロームメッキ ●サイズ/角バー:W58.4cm 14×24mm角 ●スリット芯々58.8cm専用 ●耐荷重/20kg



3 スリット芯々88.8cm用
差し込み式ミニ角バーセット W90cm

商品種別	ご注文番号	入数	税込価格(本体価格)
① D3.5cm	61-651-71-1	1セット	
② D5cm	61-651-71-2	1セット	
③ D10cm	61-651-71-3	1セット	
④ D15cm	61-651-71-4	1セット	
⑤ D20cm	61-651-71-5	1セット	
⑥ D25cm	61-651-71-6	1セット	
⑦ D30cm	61-651-71-7	1セット	

●セット内容/ミニ角バー×1 プラケット×2 ●素材/スチール製 クロームメッキ ●サイズ/角バー:W88.4cm 14×24mm角 ●スリット芯々88.8cm専用 ●耐荷重/25kg

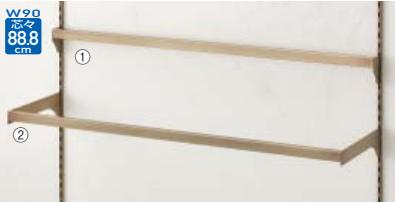

4 スリット芯々88.8cm用
差し込み式ミニ角バーセット W90cm アンティークゴールド

商品種別	ご注文番号	入数	税込価格(本体価格)
① D5cm	61-423-40-1	1セット	
② D25cm	61-423-40-2	1セット	

●セット内容/ミニ角バー×1 プラケット×2 ●素材/スチール製 アンティークゴールドメッキ ●サイズ/角バー:W88.4cm 14×24mm角 ●スリット芯々88.8cm専用 ※アンティークゴールドメッキは色の出方に多少のバラつきがあります。また、経年により変色することがあります。あらかじめご了承ください。 ●耐荷重/25kg



5 スリット芯々88.8cm用
差し込み式ミニ角バーセット W90cm ホワイト

商品種別	ご注文番号	入数	税込価格(本体価格)
① D3.5cm	61-42-7-1	1セット	
② D15cm	61-42-7-2	1セット	
③ D30cm	61-42-7-3	1セット	

●セット内容/ミニ角バー×1 プラケット×2 ●素材/スチール製 焼付塗装 ●サイズ/角バー:W88.4cm 14×24mm角 ●スリット芯々88.8cm専用 ●耐荷重/25kg



6 スリット芯々88.8cm用
差し込み式ミニ角バーセット W90cm ブラック

商品種別	ご注文番号	入数	税込価格(本体価格)
① D3.5cm	61-42-8-1	1セット	
② D15cm	61-42-8-2	1セット	
③ D30cm	61-42-8-3	1セット	

●セット内容/ミニ角バー×1 プラケット×2 ●素材/スチール製 焼付塗装 ●サイズ/角バー:W88.4cm 14×24mm角 ●スリット芯々88.8cm専用 ●耐荷重/25kg

角バーパネル

角バーオプションとの組み合わせで多様な陳列が可能です。



使用例

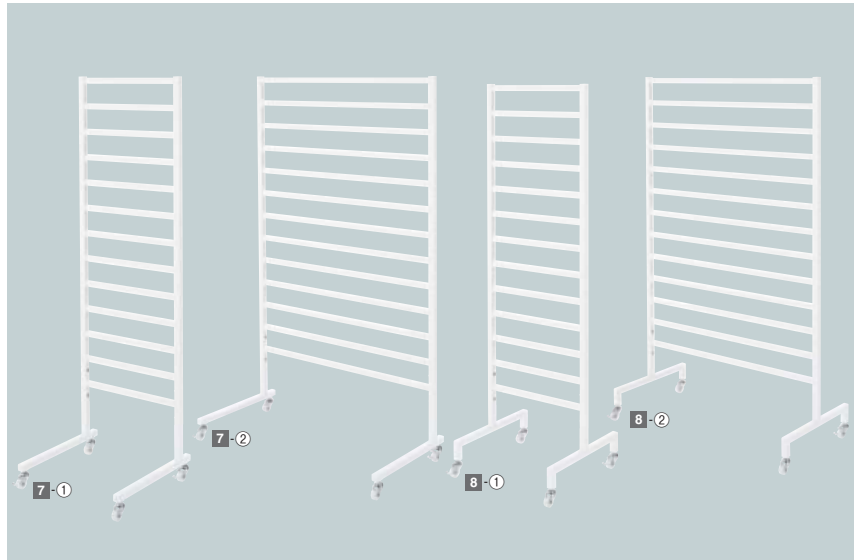

7 8 角バーパネルスタンド ホワイト キャスター付き

お客様組立 ⚠️ドライバー必要

商品種別	入数	■片面タイプ		■両面タイプ	
		ご注文番号	税込価格(本体価格)	ご注文番号	税込価格(本体価格)
① W45cm	1台	61-124-2-1		61-124-3-1	
② W90cm	1台	61-124-2-2		61-124-3-2	

●素材/スチール製 マラミン焼付塗装 ●サイズ/①W45×D90×H150cm(キャスター込み) 角バー:①W40cm②W85cm 14×24mm角 パーピッチ:10cm ●重量/①9.8kg②14.8kg ●樹脂製単輪キャスター:直径4cm(ストッパー付き・無し各2個) ボルト径:3/8W ●耐荷重/30kg

使える角バーオプション

フックハンガー・フェイスアウトハンガーなど様々な角バーオプションとの組み合わせで多様な陳列が可能です。

P.71~76 ▶



このマークは、スリット柱の芯々サイズ・オプションの対応ワイドサイズを表しています。詳しい説明は、P.51をご覧ください。

スタンダード
フレーム(SF)

SF強化型

ユニットラック
(UR)

リスタプラス

F-PANEL
(FP)

BR50

KZ/KS

Rエンドユニット

木棚

スチール棚

ワイヤー
バスケット

ガラス棚

棚オプション

角バー

角バー
オプション

丸バー

下部オプション

直付柱

オプション 対応表 System Option

W60
芯々
58.8
cm

- ユニットラック90・120
両面タイプエンド
- スタンダードフレーム120

W90
芯々
88.8
cm

- スタンダードフレーム90
- SF強化型90
- Rエンドユニット
- ペーシックラック50 90
- フォールディングスリット仕具

W120
芯々
118.8
cm

- スタンダードフレーム120
- SF強化型120
- リスタプラス120
- ペーシックラック50 120
- KS / KZ120

オーバーハング仕様

W90
芯々
58.8
cm

- ユニットラック90
- F-PANEL90

W120
芯々
88.8
cm

- ユニットラック120
- F-PANEL120

貫通式ミニ角バー (14×24mm角) セット ※角バーオプションが取り付けられます (P.71~76をご覧ください。)



**1 スリット芯々58.8cm用
貫通式ミニ角バーセット W60cm**

商品種別	ご注文番号	入数	税込価格(本体価格)
①D3.5cm	61-751-61-1	1セット	
②D10cm	61-751-61-2	1セット	
③D15cm	61-751-61-3	1セット	
④D25cm	61-751-61-4	1セット	
⑤D30cm	61-751-61-5	1セット	

●セット内容/ミニ角バー×1 プラケット・エンドキャップ・プレ止め金具×各2 ●素材/スチール製 クロームメッキ ●サイズ/角バー:W58.4cm 14×24mm角 ●スリット芯々58.8cm専用 ●耐荷重/20kg



**2 スリット芯々58.8/88.8cm用
貫通式ミニ角バーセット W90cm**

商品種別	ご注文番号	入数	税込価格(本体価格)
①D3.5cm	61-751-62-1	1セット	
②D10cm	61-751-62-2	1セット	
③D15cm	61-751-62-3	1セット	
④D25cm	61-751-62-4	1セット	
⑤D30cm	61-751-62-5	1セット	

●セット内容/ミニ角バー(エンドキャップ溶接一体式)×1 プラケット・プレ止め金具×各2 ●素材/スチール製 クロームメッキ ●サイズ/角バー:W88.4cm 14×24mm角 ●スリット芯々58.8/88.8cm兼用 ●耐荷重/30kg



**3 スリット芯々88.8/118.8cm用
貫通式ミニ角バーセット W120cm**

商品種別	ご注文番号	入数	税込価格(本体価格)
①D3.5cm	61-751-63-1	1セット	
②D10cm	61-751-63-2	1セット	
③D15cm	61-751-63-3	1セット	
④D25cm	61-751-63-4	1セット	
⑤D30cm	61-751-63-5	1セット	

●セット内容/ミニ角バー(エンドキャップ溶接一体式)×1 プラケット・プレ止め金具×各2 ●素材/スチール製 クロームメッキ ●サイズ/角バー:W118.4cm 14×24mm角 ●スリット芯々88.8/118.8cm兼用 ●耐荷重/25kg



**4 スリット芯々58.8cm用
貫通式ミニ角バーセット W90cm ブラック**

商品種別	ご注文番号	入数	税込価格(本体価格)
①D3.5cm	61-423-41-1	1セット	
②D5cm	61-423-41-2	1セット	
③D15cm	61-423-41-3	1セット	
④D25cm	61-423-41-4	1セット	
⑤D30cm	61-423-41-5	1セット	

●セット内容/ミニ角バー×1 プラケット・エンドキャップ・プレ止めパーツ×各2 ●素材/スチール製 焼付塗装(プレ止めパーツは乳半樹脂製となります。) ●サイズ/角バー:W88.4cm 14×24mm角 ●スリット芯々58.8cm専用 ●耐荷重/25kg



**5 スリット芯々58.8cm用
貫通式ミニ角バーセット W90cm ホワイト**

商品種別	ご注文番号	入数	税込価格(本体価格)
①D3.5cm	61-423-42-1	1セット	
②D5cm	61-423-42-2	1セット	
③D15cm	61-423-42-3	1セット	
④D25cm	61-423-42-4	1セット	
⑤D30cm	61-423-42-5	1セット	

●セット内容/ミニ角バー×1 プラケット・エンドキャップ・プレ止めパーツ×各2 ●素材/スチール製 焼付塗装(プレ止めパーツは乳半樹脂製となります。) ●サイズ/角バー:W88.4cm 14×24mm角 ●スリット芯々58.8cm専用 ●耐荷重/25kg



**6 スリット芯々58.8cm用 貫通式
ミニ角バーセット W90cm アンティークゴールド**

商品種別	ご注文番号	入数	税込価格(本体価格)
①D3.5cm	61-42-12-1	1セット	
②D25cm	61-42-12-2	1セット	

●セット内容/ミニ角バー×1 プラケット・エンドキャップ・プレ止め金具×各2 ●素材/スチール製 アンティークゴールドメッキ(プレ止め金具はクロームメッキとなります。) ●サイズ/角バー:W88.4cm 14×24mm角 ●スリット芯々58.8cm専用 ●耐荷重/25kg



**7 スリット芯々88.8cm用
貫通式ミニ角バーセット W120cm ブラック**

商品種別	ご注文番号	入数	税込価格(本体価格)
①D3.5cm	61-423-43-1	1セット	
②D5cm	61-423-43-2	1セット	
③D15cm	61-423-43-3	1セット	
④D25cm	61-423-43-4	1セット	
⑤D30cm	61-423-43-5	1セット	

●セット内容/ミニ角バー×1 プラケット・エンドキャップ・プレ止めパーツ×各2 ●素材/スチール製 焼付塗装(プレ止めパーツは乳半樹脂製となります。) ●サイズ/角バー:W118.4cm 14×24mm角 ●スリット芯々88.8cm専用 ●耐荷重/25kg



**8 スリット芯々88.8cm用
貫通式ミニ角バーセット W120cm ホワイト**

商品種別	ご注文番号	入数	税込価格(本体価格)
①D3.5cm	61-423-44-1	1セット	
②D5cm	61-423-44-2	1セット	
③D15cm	61-423-44-3	1セット	
④D25cm	61-423-44-4	1セット	
⑤D30cm	61-423-44-5	1セット	

●セット内容/ミニ角バー×1 プラケット・エンドキャップ・プレ止めパーツ×各2 ●素材/スチール製 焼付塗装(プレ止めパーツは乳半樹脂製となります。) ●サイズ/角バー:W118.4cm 14×24mm角 ●スリット芯々88.8cm専用 ●耐荷重/25kg



**9 スリット芯々88.8cm用 貫通式
ミニ角バーセット W120cm アンティークゴールド**

商品種別	ご注文番号	入数	税込価格(本体価格)
①D3.5cm	61-42-13-1	1セット	
②D25cm	61-42-13-2	1セット	

●セット内容/ミニ角バー×1 プラケット・エンドキャップ・プレ止め金具×各2 ●素材/スチール製 アンティークゴールドメッキ(プレ止め金具はクロームメッキとなります。) ●サイズ/角バー:W118.4cm 14×24mm角 ●スリット芯々88.8cm専用 ●耐荷重/25kg

角バー (14×32mm角) 用パーツ

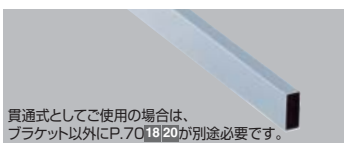

10 角バー (14×32mm角)

商品種別	ご注文番号	入数	税込価格(本体価格)
①W58.4cm	61-43-1-1	1本	506 (v460)
②W88.4cm	61-43-1-2	1本	715 (v650)
③W118.4cm	61-43-1-3	1本	715 (v650)

●素材/スチール製 クロームメッキ

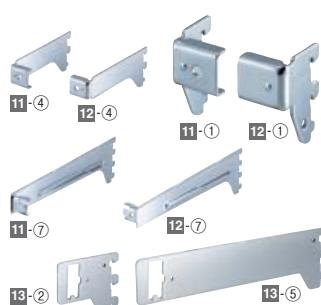

11~13 角バー (14×32mm角) 用ブラケット

商品種別	入数	クローム 差し込み式ブラケット		クローム 貫通式ブラケット	
		左	右	左右兼用	
		ご注文番号	ご注文番号	税込価格(本体価格)	税込価格(本体価格)
①D3.5cm	1本	61-43-2-1	61-43-3-1	-	-
②D5cm	1本	61-43-2-2	61-43-3-2	61-751-64-2	-
③D10cm	1本	61-43-2-3	61-43-3-3	61-751-64-3	-
④D15cm	1本	61-43-2-4	61-43-3-4	61-751-64-4	-
⑤D20cm	1本	61-43-2-5	61-43-3-5	61-751-64-5	-
⑥D25cm	1本	61-43-2-6	61-43-3-6	61-751-64-6	-
⑦D30cm	1本	61-43-2-7	61-43-3-7	61-751-64-7	-

●素材/スチール製 クロームメッキ

※アンティークゴールドメッキは色の出方に多少のバラツキがあります。また、経年により変色することがあります。あらかじめご了承ください。

このマークは、スリット柱の芯々サイズ・オプションの対応ワイドサイズを表しています。詳しい説明は、P.51をご覧ください。

ミニ角バー(14×24mm角)用パーツ

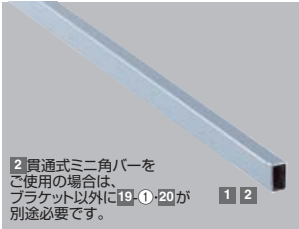

2 貫通式ミニ角バーをご使用の場合は、ブラケット以外に19-①・20が別途必要です。



貫通式としてご使用の場合は、ブラケット以外に19-②が別途必要です。



貫通式としてご使用の場合は、ブラケット以外に19-③が別途必要です。

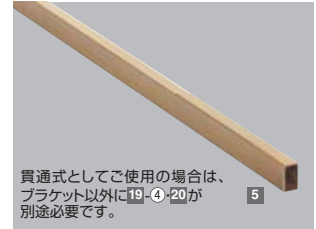

貫通式としてご使用の場合は、ブラケット以外に19-④・20が別途必要です。

1～5 ミニ角バー(14×24mm角)

商品種別	入数	1 クローム 差し込み式専用		2 クローム 貫通式専用		3 ブラック 差し込み式・貫通式兼用		4 ホワイト 差し込み式・貫通式兼用		5 アンティークゴールド 差し込み式・貫通式兼用	
		ご注文番号	税込価格(本体価格)	ご注文番号	税込価格(本体価格)	ご注文番号	税込価格(本体価格)	ご注文番号	税込価格(本体価格)	ご注文番号	税込価格(本体価格)
①W58.4cm	1本	61-423-45-1		61-423-46-1		-	-	-	-	-	-
②W88.4cm	1本	61-423-45-2		61-423-46-2		61-423-47-2		61-423-48-2		61-423-49-2	
③W118.4cm	1本	61-423-45-3		61-423-46-3		61-423-47-3		61-423-48-3		61-423-49-3	

●素材 / スチール製 1 2 クロームメッキ 3 4 焼付塗装 5 アンティークゴールドメッキ

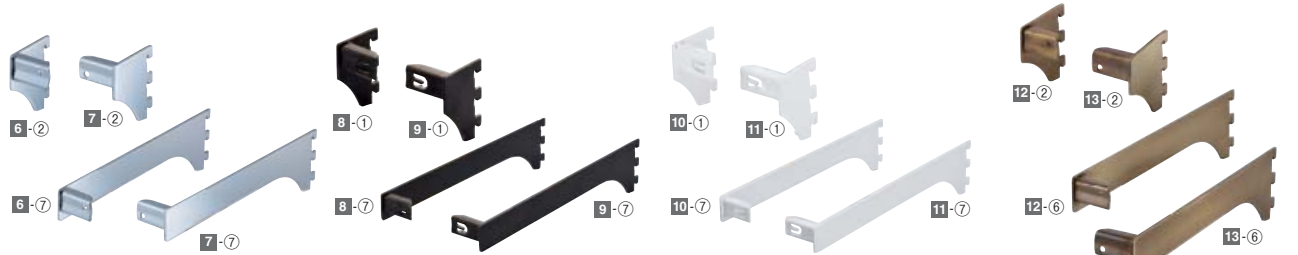

6～13 ミニ角バー(14×24mm角)用差し込み式ブラケット

商品種別	入数	クローム			ブラック			ホワイト			アンティークゴールド		
		左		右	左		右	左		右	左		右
		ご注文番号	税込価格(本体価格)	ご注文番号	税込価格(本体価格)	ご注文番号	税込価格(本体価格)	ご注文番号	税込価格(本体価格)	ご注文番号	税込価格(本体価格)	ご注文番号	税込価格(本体価格)
①D3.5cm	1本	61-43-10-1	61-43-11-1	61-43-12-1	61-43-13-1	61-43-14-1	61-43-15-1	-	-	61-43-16-2	61-43-17-2		
②D5cm	1本	61-43-10-2	61-43-11-2	-	-	-	-	-	-	-	-		
③D10cm	1本	61-43-10-3	61-43-11-3	-	-	-	-	-	-	-	-		
④D15cm	1本	61-43-10-4	61-43-11-4	61-43-12-4	61-43-13-4	61-43-14-4	61-43-15-4	-	-	-	-		
⑤D20cm	1本	61-43-10-5	61-43-11-5	-	-	-	-	-	-	-	-		
⑥D25cm	1本	61-43-10-6	61-43-11-6	-	-	-	-	-	-	61-43-16-6	61-43-17-6		
⑦D30cm	1本	61-43-10-7	61-43-11-7	61-43-12-7	61-43-13-7	61-43-14-7	61-43-15-7	-	-	-	-		

●素材 / スチール製 6 7 クロームメッキ 8 9 焼付塗装 10 11 アンティークゴールドメッキ

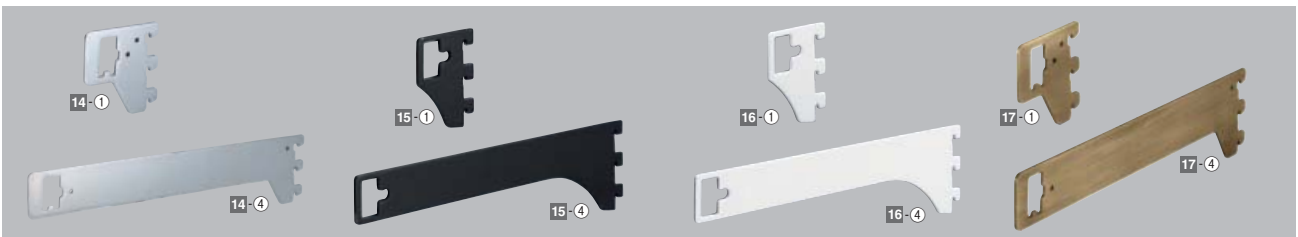

14～17 ミニ角バー(14×24mm角)用貫通式ブラケット

商品種別	入数	14 クローム		15 ブラック	16 ホワイト	税込価格(本体価格)	17 アンティークゴールド	
		ご注文番号	税込価格(本体価格)	ご注文番号	ご注文番号		ご注文番号	税込価格(本体価格)
①D3.5cm	1本	61-751-65-1		61-760-25-1	61-760-26-1		61-423-53-1	
②D10cm	1本	61-751-65-2		-	-		-	
③D15cm	1本	61-751-65-3		61-760-25-3	61-760-26-3		-	
④D25cm	1本	61-751-65-4		61-760-25-4	61-760-26-4		61-423-53-4	
⑤D30cm	1本	61-751-65-5		61-760-25-5	61-760-26-5		-	

●素材 / スチール製 14 クロームメッキ 15 16 焼付塗装 17 アンティークゴールドメッキ ●1本につき、プレ止め金具(20)を必ず1個ご使用ください。15 16 専用の樹脂製プレ止めパーツが標準で付属しています。取り付けには、プラスドライバーが必要となります。



18 角バー(14×32mm角)用エンドキャップ

商品種別	ご注文番号	入数	税込価格(本体価格)
①エンドキャップ	61-43-22-1	1個	

●素材 / スチール製 クロームメッキ ●角バー1本につき2個必要です。

角バーの先端に取り付けることで、こぼれ止めになります。



19 ミニ角バー(14×24mm角)用エンドキャップ

商品種別	ご注文番号	入数	税込価格(本体価格)
①クローム	61-423-54-1	1個	
②ブラック	61-423-54-2	1個	
③ホワイト	61-423-54-3	1個	
④アンティークゴールド	61-423-54-4	1セット	

●セット内容 / ④エンドキャップ×2 ●素材 / ①スチール製 クロームメッキ ②③スチール製 焼付塗装 ④樹脂製 アンティークゴールドメッキ ●角バー1本につき2個必要です。①は②、②は③、③は④、④は⑤専用になります。

角バーの横ブレを防ぎます。14 17 専用です。



20 角バー貫通式ブラケット用 プレ止め金具

商品種別	ご注文番号	入数	税込価格(本体価格)
①プレ止め金具	61-43-20-1	1個	

●素材 / スチール製 クロームメッキ ●ブラケット1本につき1個ご使用ください。

※18 19 エンドキャップは事故防止のため、設計上角バー取付時に強く押し込む必要があります。あらかじめご了承ください。

角バー用フック

角バーオプション

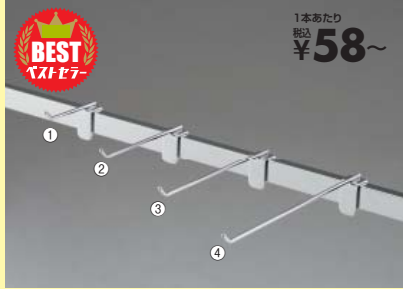

この字金具の幅が従来品(30mm)よりもスリムな20mmなので、見た目スッキリ! 幅の狭い商品を効率良く陳列できます。

1 スリムフックハンガー(φ4mm)

商品種別	ご注文番号	入数	税込価格(本体価格)
①L5cm	61-43-26-1	10本	
②L10cm	61-43-26-2	10本	
③L15cm	61-43-26-3	10本	
④L20cm	61-43-26-4	10本	

●素材/スチール製 クロームメッキ ●サイズ/φ4mm ●耐荷重/2kg

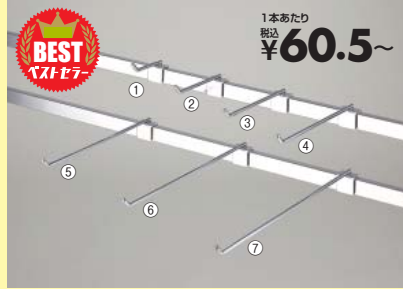

2 フックハンガー(φ6mm)

商品種別	ご注文番号	入数	税込価格(本体価格)
①L5cm	61-423-55-1	10本	
②L10cm	61-423-55-2	10本	
③L15cm	61-423-55-3	10本	
④L20cm	61-423-55-4	10本	
⑤L25cm	61-423-55-5	10本	
⑥L30cm	61-423-55-6	10本	
⑦L35cm	61-423-55-7	10本	

セット販売 まとめ買いがお得

商品種別	ご注文番号	入数	税込価格(本体価格)
⑧L5cm	61-423-55-8	100本	
⑨L10cm	61-423-55-9	100本	
⑩L15cm	61-423-55-10	100本	
⑪L20cm	61-423-55-11	100本	
⑫L25cm	61-423-55-12	100本	
⑬L30cm	61-423-55-13	100本	
⑭L35cm	61-423-55-14	100本	

●素材/スチール製 クロームメッキ ●サイズ/φ6mm ●耐荷重/2kg

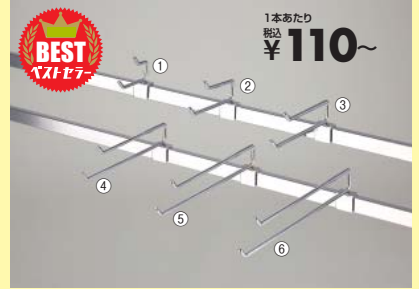

上段はポップレール・カードホルダー取り付け用で、下段のフックより2.5cm短くなっています。

3 2段フックハンガー(φ6mm)

商品種別	ご注文番号	入数	税込価格(本体価格)
①L5cm	61-423-56-1	5本	
②L10cm	61-423-56-2	5本	
③L15cm	61-423-56-3	5本	
④L20cm	61-423-56-4	5本	
⑤L25cm	61-423-56-5	5本	
⑥L30cm	61-423-56-6	5本	

セット販売 まとめ買いがお得

商品種別	ご注文番号	入数	税込価格(本体価格)
⑦L5cm	61-423-56-7	50本	
⑧L10cm	61-423-56-8	50本	
⑨L15cm	61-423-56-9	50本	
⑩L20cm	61-423-56-10	50本	
⑪L25cm	61-423-56-11	50本	
⑫L30cm	61-423-56-12	50本	

●素材/スチール製 クロームメッキ ●サイズ/φ6mm ●耐荷重/2kg

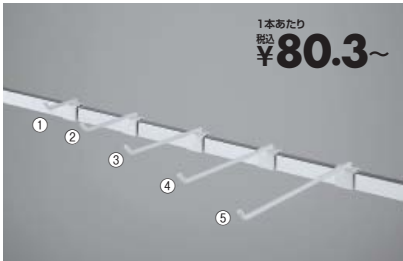

4 フックハンガー ホワイト(φ6mm)

商品種別	ご注文番号	入数	税込価格(本体価格)
①L5cm	61-423-61-1	10本	
②L10cm	61-423-61-2	10本	
③L15cm	61-423-61-3	10本	
④L20cm	61-423-61-4	10本	
⑤L25cm	61-423-61-5	10本	

●素材/スチール製 粉体塗装 ●サイズ/φ6mm ●耐荷重/2kg

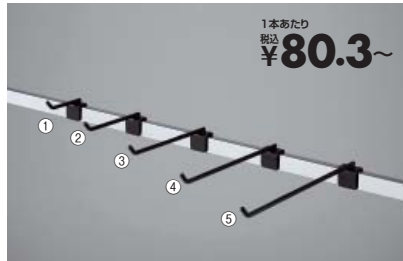

5 フックハンガー ブラック(φ6mm)

商品種別	ご注文番号	入数	税込価格(本体価格)
①L5cm	61-423-62-1	10本	
②L10cm	61-423-62-2	10本	
③L15cm	61-423-62-3	10本	
④L20cm	61-423-62-4	10本	
⑤L25cm	61-423-62-5	10本	

●素材/スチール製 粉体塗装 ●サイズ/φ6mm ●耐荷重/2kg

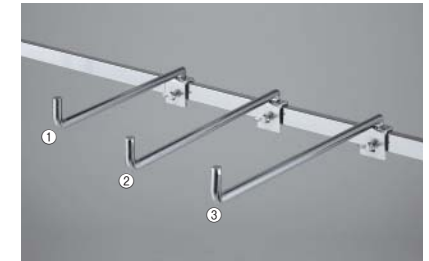

直径12mmの重量物用のフックです。線材タイプでは最も耐荷重が高いフックです。

6 フックねじ付き(φ12mm)

商品種別	ご注文番号	入数	税込価格(本体価格)
①L25cm	61-423-59-1	1本	
②L30cm	61-423-59-2	1本	
③L35cm	61-423-59-3	1本	

●素材/スチール製 クロームメッキ ●サイズ/φ12mm ●角バー固定用ねじ付き ●耐荷重/①8kg②③5kg

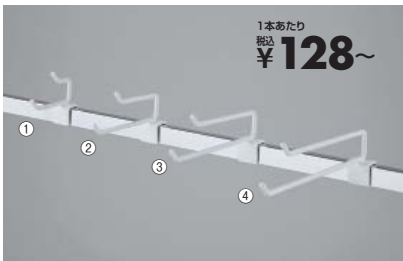

2段タイプなので上段には値札ホルダー(別売)を取り付けられます。

7 2段フックハンガー ホワイト(φ6mm)

商品種別	ご注文番号	入数	税込価格(本体価格)
①L5cm	61-423-63-1	5本	
②L10cm	61-423-63-2	5本	
③L15cm	61-423-63-3	5本	
④L20cm	61-423-63-4	5本	

●素材/スチール製 粉体塗装 ●サイズ/φ6mm ●耐荷重/2kg

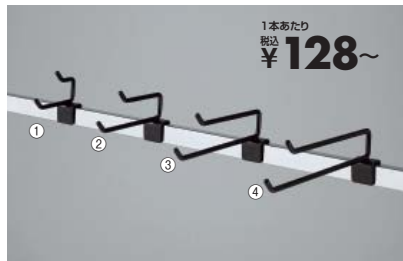

2段タイプなので上段には値札ホルダー(別売)を取り付けられます。

8 2段フックハンガー ブラック(φ6mm)

商品種別	ご注文番号	入数	税込価格(本体価格)
①L5cm	61-423-64-1	5本	
②L10cm	61-423-64-2	5本	
③L15cm	61-423-64-3	5本	
④L20cm	61-423-64-4	5本	

●素材/スチール製 粉体塗装 ●サイズ/φ6mm ●耐荷重/2kg

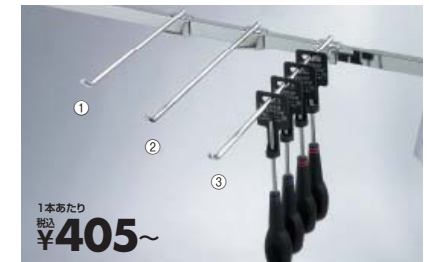

直径8mmで補強付きなので、重量物用としてお使いいただけます。

9 補強付きフック(φ8mm)

商品種別	ご注文番号	入数	税込価格(本体価格)
①L25cm	61-43-23-1	1本	
②L30cm	61-43-23-2	1本	
③L35cm	61-43-23-3	1本	

セット販売 まとめ買いがお得

商品種別	ご注文番号	入数	税込価格(本体価格)
④L25cm	61-43-23-4	10本	
⑤L30cm	61-43-23-5	10本	
⑥L35cm	61-43-23-6	10本	

●素材/スチール製 クロームメッキ ●サイズ/φ8mm ●耐荷重/①④7kg②③⑤⑥4kg

- スタンダードフレーム(SF)
- SF強化型
- ユニットラック(UR)
- リスタプラス
- F-PANEL(FP)
- BR50
- KZ/KS
- Rエンドユニット
- 木棚
- スチール棚
- ワイヤーバスケット
- ガラス棚
- 棚オプション
- 角バー
- 角バーオプション
- 丸バー
- 下部オプション
- 直付柱



1 使用例



1 使用例

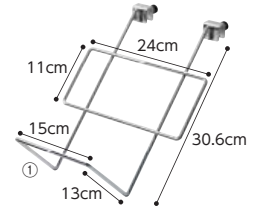

商品の形状を選ばずにフェイスアウト陳列ができます。平らなものなら重ね置きも可能。傾斜により低位置の陳列でも目に付きやすくなります。



1 傾斜ディスプレイフック

商品種別	ご注文番号	入数	税込価格(本体価格)
①傾斜フック	61-796-86-1	1本	
②ブライスホルダー	61-796-86-2	10枚	

●素材/①スチール製 クロームメッキ②塩化ビニル ●サイズ/① W24×H30.6cm②W17×H15.8cm ①φ6mm 傾斜角度:45° ござれ止め:W15cm ●耐荷重/①5kg



2 ニッケルサテン フックハンガー(φ6mm)

商品種別	ご注文番号	入数	税込価格(本体価格)
①L10cm	61-44-7-1	5本	
②L15cm	61-44-7-2	5本	
③L20cm	61-44-7-3	5本	

●素材/スチール製 ニッケルサテン仕上げ ●サイズ/φ6mm ●耐荷重/2kg

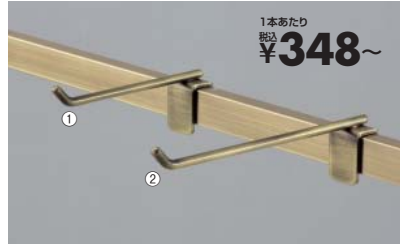

3 アンティークゴールド フックハンガー(φ6mm)

商品種別	ご注文番号	入数	税込価格(本体価格)
①L10cm	61-44-9-1	5本	
②L15cm	61-44-9-2	5本	

●素材/スチール製 アンティークゴールドメッキ ●サイズ/φ6mm ●※アンティークゴールドメッキは色の出方に多少のバラツキがあります。また、経年により変色することがあります。あらかじめご了承ください。 ●耐荷重/2kg



4 使用例

日付管理が必要な商品のフック陳列に最適です。

4 先入れ先出しフック 返品不可 代引不可 別送

商品種別	ご注文番号	入数	税込価格(本体価格)
①L16cm	61-758-89-1	10本	
②L21cm	61-758-89-2	10本	
③L26cm	61-758-89-3	10本	

●セット内容/内フック・外フック×各1 ●素材/内フック:スチール製 クロームメッキ 外フック:ステンレス 外フック先端:樹脂 ●サイズ/内フック:φ5mm 外フック:φ6.5mm ●内フックを外フックに収納する際は、奥までしっかりと収納してください。 ●耐荷重/1kg

約3営業日後の出荷



掛け時計など1点掛ける商品の陳列に最適です。

5 1点掛けフック(φ3mm)

商品種別	ご注文番号	入数	税込価格(本体価格)
①1点掛けフック	61-43-29-1	1本	

●素材/スチール製 クロームメッキ ●サイズ/L1cm φ3mm ●耐荷重/1kg

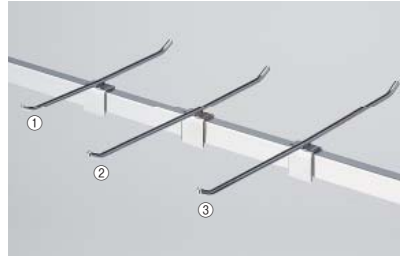

前後にフック部のあるダブルタイプ。両面使いや陳列量アップに有効です。

6 両面フックハンガー(φ6mm)

商品種別	ご注文番号	入数	税込価格(本体価格)
①10+10cm	61-777-53-1	1本	
②10+15cm	61-777-53-2	1本	
③15+15cm	61-777-53-3	1本	

●素材/スチール製 クロームメッキ ●サイズ/φ6mm ●耐荷重/2kg(片面1kg)



引っ掛ける部分がくびれた商品の陳列に適しています。

7 ダブルフック(φ8mm)

商品種別	ご注文番号	入数	税込価格(本体価格)
①L25cm	61-45-13-1	1本	
②L30cm	61-45-13-2	1本	
③L35cm	61-45-13-3	1本	

●素材/スチール製 クロームメッキ ●サイズ/φ8mm フック間:3.5cm ●角バ-固定用ねじ付き ●耐荷重/5kg



8 使用例

8 斜めフック

商品種別	ご注文番号	入数	税込価格(本体価格)
①右曲げ	61-542-29-1	5本	
②左曲げ	61-542-29-2	5本	
③固定用ネジ	61-542-29-3	5個	

●素材/スチール製 クロームメッキ ●サイズ/①②φ5mm ●耐荷重/①②2kg



什器両面に取り付けることでお客様の目に留まりやすくなります。シールなどを省スペースかつ柄を見せて陳列できる斜めフックです。W90cm用角バ-1本で、最大13フェイス陳列可能です。



後付けの固定用ネジです。コの字金具の裏側から角バ-に押しつけて固定します。



伸縮式なので、奥にある商品も簡単に取り出せます。サイズ展開の多い商品の陳列に最適です。

9 ミニスライド

商品種別	ご注文番号	入数	税込価格(本体価格)
①L28.5~45cm	61-43-30-1	1本	
②L35~57cm	61-43-30-2	1本	

●素材/スチール製 クロームメッキ ●耐荷重/5kg

スタンダードフレーム(SF)

SF強化型

ユニットラック(UR)

リスタプラス

F-PANEL(FP)

BR50

KZ/KS

Rエンドユニット

木棚

スチール棚

ワイヤーバスケット

ガラス棚

棚オプション

角バ-

角バ-オプション

丸バ-

下部オプション

直付柱

角バーオプション

角バーオプション ※角バーオプションはミニ角バー(パイプ:14×24mm角)、角バー(パイプ:14×32mm角) / スノコパネル、角バーパネル、角バー仕器に共通してご利用いただけます。



①緩やかな角度でH135cm以下の陳列に適しています。

1 5連掛けハンガー

商品種別	ご注文番号	入数	税込価格(本体価格)
①傾斜	61-45-12-1	1本	
②水平	61-45-12-2	1本	

●素材 / スチール製 クロームメッキ ●サイズ / ①L25cm 傾斜角度:20° ②L25.5cm φ19mm ダボピッチ:①4.5cm ②5cm ●耐荷重 / 5kg



2 フェイスアウトハンガー シングル

商品種別	ご注文番号	入数	税込価格(本体価格)
①L15cm	61-45-14-1	1本	
②L25cm	61-45-14-2	1本	
③L30cm	61-45-14-3	1本	

●素材 / スチール製 クロームメッキ ●サイズ / φ19mm ●耐荷重 / 5kg



3 フェイスアウトハンガー ダブル

商品種別	ご注文番号	入数	税込価格(本体価格)
①10+20cm	61-751-67-1	1本	
②15+15cm	61-751-67-2	1本	
③20+20cm	61-751-67-3	1本	

●素材 / スチール製 クロームメッキ ●サイズ / ①L10(前)+20(後)cm ②L15cm(両面) ③L20cm(両面) φ19mm ●D25cm以上の角バーセットに取り付けてください。●耐荷重 / 10kg(片面5kg)



4 5連掛けハンガー

商品種別	ご注文番号	入数	税込価格(本体価格)
①ホワイト	61-436-18-1	1本	
②ブラック	61-436-18-2	1本	

●素材 / スチール製 粉体塗装 ●サイズ / L25.5cm 傾斜角度:20° φ19mm ダボピッチ:4.5cm ●耐荷重 / 5kg

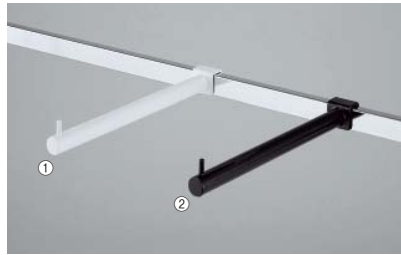

5 フェイスアウトハンガー シングル

商品種別	ご注文番号	入数	税込価格(本体価格)
①ホワイト	61-436-19-1	1本	
②ブラック	61-436-19-2	1本	

●素材 / スチール製 粉体塗装 ●サイズ / L25cm φ19mm ●耐荷重 / 5kg

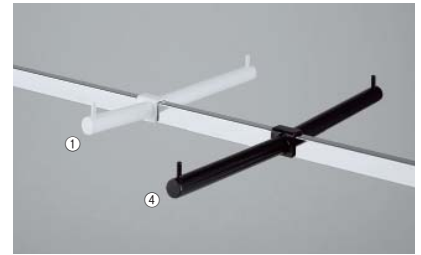

6 フェイスアウトハンガー ダブル

商品種別	ご注文番号	入数	税込価格(本体価格)
①10+20cm ホワイト	61-436-20-1	1本	
②10+20cm ブラック	61-436-20-2	1本	
③20+20cm ホワイト	61-436-20-3	1本	
④20+20cm ブラック	61-436-20-4	1本	

●素材 / スチール製 粉体塗装 ●サイズ / ①②L10(前)+L20(後)cm ③④L20(前)+L20(後)cm φ19mm ●D25cm以上の角バーセットに取り付けてください。●耐荷重 / 10kg(片面5kg)



7 アンティークゴールド 5連掛けハンガー

商品種別	ご注文番号	入数	税込価格(本体価格)
①傾斜ハンガー	61-44-10-1	1本	

●素材 / スチール製 アンティークゴールドメッキ ●サイズ / L25cm φ19mm 傾斜角度:20° ダボピッチ:4.5cm ●耐荷重 / 5kg



8 アンティークゴールド フェイスアウトハンガー シングル

商品種別	ご注文番号	入数	税込価格(本体価格)
①シングル L25cm	61-44-11-1	1本	

●素材 / スチール製 アンティークゴールドメッキ ●サイズ / L25cm φ19mm ●耐荷重 / 5kg

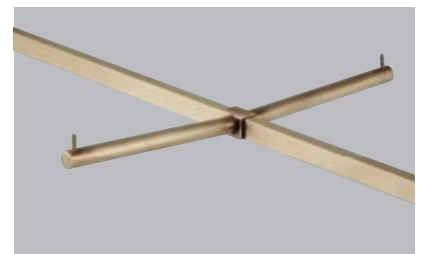

9 アンティークゴールド フェイスアウトハンガー ダブル

商品種別	ご注文番号	入数	税込価格(本体価格)
①ダブル20+20cm	61-751-68-1	1本	

●素材 / スチール製 アンティークゴールドメッキ ●サイズ / L20(前)+L20(後)cm φ19mm ●D25cm以上の角バーセットに取り付けてください。●耐荷重 / 10kg(片面5kg)



10 フェイスアウトハンガー 角タイプ シングル

商品種別	ご注文番号	入数	税込価格(本体価格)
①シングル 25cm	61-423-65-1	1本	
②シングル 30cm	61-423-65-2	1本	

●素材 / スチール製 クロームメッキ ●サイズ / 10×22mm角 ●角バー固定用ネジ×1付き ●耐荷重 / 10kg

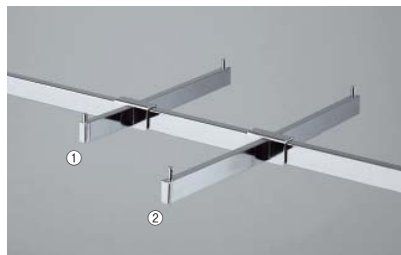

11 フェイスアウトハンガー 角タイプ ダブル

商品種別	ご注文番号	入数	税込価格(本体価格)
①ダブル 10+20cm	61-423-66-1	1本	
②ダブル 20+20cm	61-423-66-2	1本	

●素材 / スチール製 クロームメッキ ●サイズ / ①L10(前)+L20(後)cm ②L20(前)+L20(後)cm 10×22mm角 ●D25cm以上の角バーセットに取り付けてください。角バー固定用ネジ×1付き ●耐荷重 / 10kg(片面5kg)



12 ニッケルサテン フェイスアウトハンガー ダブル

商品種別	ご注文番号	入数	税込価格(本体価格)
①ダブル10+20cm	61-44-8-1	1本	
②ダブル20+20cm	61-44-8-2	1本	

●素材 / スチール製 ニッケルサテンメッキ ●サイズ / ①L10(前)+20(後)cm ②L20cm(両面) φ19mm ●D25cm以上の角バーセットに取り付けてください。角バー固定用ネジ×1付き ●耐荷重 / 10kg(片面5kg)

角バーオプション ※角バーオプションはミニ角バー(パイプ:14×24mm)、角バー(パイプ:14×32mm)ノコパネル、角バーパネル、角バー什器に共通してご利用いただけます。

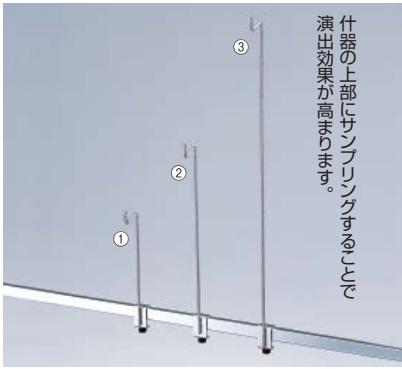

③
②
①

什器の上部にサンプリングフックを付与することで、演出効果が高まります。

1 サンプルフック

商品種別	ご注文番号	入数	税込価格(本体価格)
①H20cm	61-45-1-1	1本	
②H35cm	61-45-1-2	1本	
③H60cm	61-45-1-3	1本	

●素材/スチール製 クロームメッキ ●サイズ/φ6mm ●ネジは脱落防止機能付き ●耐荷重/3kg

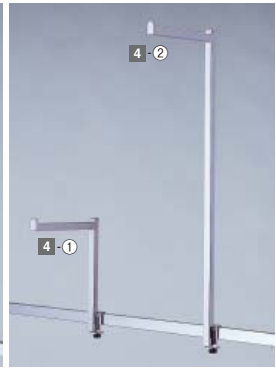
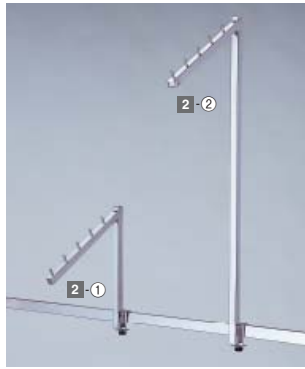

③-②
③-①
④-②
④-①

少量の在庫で豊富感のある演出が可能です。

2~4 アップフック

商品種別	入数	② 傾斜5連掛け		③ 片面用L10cm		④ 片面用L20cm	
		ご注文番号	税込価格(本体価格)	ご注文番号	税込価格(本体価格)	ご注文番号	税込価格(本体価格)
①H20cm	1本	61-45-2-1		61-45-3-1		61-45-4-1	
②H60cm	1本	61-45-2-2		61-45-3-2		61-45-4-2	

●素材/スチール製 クロームメッキ ●サイズ/②L26cm 傾斜角度:45° ダボピッチ:5cm ③L10cm ④L20cm 16mm角 ●ネジは脱落防止機能付き ●耐荷重/5kg



P.162 ①
B6サイズ
ポップ立てが
取り付けられます。

5 アップフック 片面用 L18.5cm

商品種別	ご注文番号	入数	税込価格(本体価格)
①H26cm	61-45-5-1	1本	

●素材/スチール製 クロームメッキ ●サイズ/L18.5cm 16mm角 ●ネジは脱落防止機能付き ●耐荷重/5kg



6 アップフック 片面用 丸タイプ

商品種別	ご注文番号	入数	税込価格(本体価格)
①L15cm	61-423-67-1	1本	
②L20cm	61-423-67-2	1本	
③L30cm	61-423-67-3	1本	

●素材/スチール製 クロームメッキ ●サイズ/H22.3cm φ16mm ●ネジは脱落防止機能付き ●耐荷重/5kg



7 アップフック 丸タイプ 傾斜6連掛け

商品種別	ご注文番号	入数	税込価格(本体価格)
①L35cm	61-423-68-1	1本	

●素材/スチール製 クロームメッキ ●サイズ/H22.3cm 傾斜角度:25° ダボピッチ:5cm ●ネジは脱落防止機能付き ●耐荷重/5kg



5cm間隔で
5段階に調節できます。

5cm
5cm

使用例

バッグ類の陳列に最適です。

8 袋物掛け

商品種別	ご注文番号	入数	税込価格(本体価格)
①袋物掛け	61-45-11-1	1本	

●素材/スチール製 クロームメッキ ●サイズ/H30×L43cm バイブφ12mm 傾斜角度:50° フックピッチ:8cm ●耐荷重/5kg



中間の球で前出しが保て、陳列量の少ない時でもボリューム感を損ないません。

9 アップフックハンガー 球付き(φ6mm)

商品種別	ご注文番号	入数	税込価格(本体価格)
①L15cm	61-45-6-1	1本	

●素材/スチール製 クロームメッキ ●サイズ/H14cm φ6mm ●耐荷重/2kg



10 小物アップハンガー 45°

商品種別	ご注文番号	入数	税込価格(本体価格)
①5連掛け	61-45-7-1	1本	
②7連掛け	61-45-7-2	1本	

●素材/スチール製 クロームメッキ ●サイズ/①L18cm ②L25cm H15cm φ6mm 傾斜角度:45° ダボピッチ:3.5cm ●ネジは脱落防止機能付き ●耐荷重/2kg

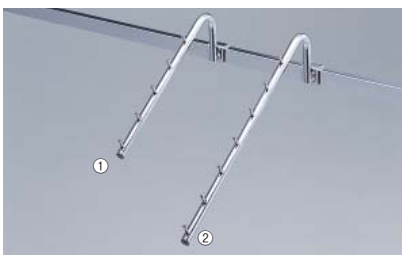

30°タイプは傾斜がゆるやかなので下段の展開に適しています。

11 傾斜ハンガー 30°

商品種別	ご注文番号	入数	税込価格(本体価格)
①5連掛け	61-45-8-1	1本	
②7連掛け	61-45-8-2	1本	

●素材/スチール製 クロームメッキ ●サイズ/①L27.5cm ②L36cm φ13mm 傾斜角度:30° ダボピッチ:5cm ●耐荷重/5kg



45°タイプは傾斜が強いため、カラー展開の訴求や上段の展開に適しています。

12 傾斜ハンガー 45°

商品種別	ご注文番号	入数	税込価格(本体価格)
①5連掛け	61-45-9-1	1本	
②7連掛け	61-45-9-2	1本	

●素材/スチール製 クロームメッキ ●サイズ/①L24cm ②L31.5cm φ13mm 傾斜角度:45° ダボピッチ:5cm ●耐荷重/5kg

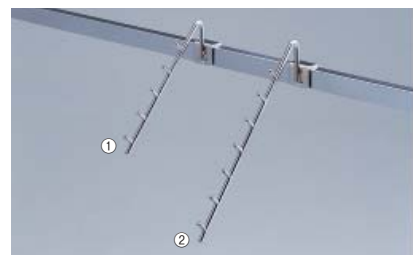

ランジェリーやソックスなどの小物陳列に最適です。

13 小物ハンガー 45°

商品種別	ご注文番号	入数	税込価格(本体価格)
①5連掛け	61-45-10-1	1本	
②7連掛け	61-45-10-2	1本	

●素材/スチール製 クロームメッキ ●サイズ/①L18cm ②L25cm φ6mm 傾斜角度:45° ダボピッチ:3.5cm ●耐荷重/3kg

●税込価格は税率10%で表示しています。税法改正により、予告なく変更する場合がありますので、あらかじめご了承ください。

角バーオプション

角バーオプション ※角バーオプションはミニ角バー(パイプ:14×24mm)、角バー(パイプ:14×32mm)/スノコパネル、角バーパネル、角バー什器に共通してご利用いただけます。



エアコン以外にも、様々な商品の引っ掛け陳列にご使用いただけます。

1 エアコンフック

商品種別	ご注文番号	入数	税込価格(本体価格)
①エアコンフック	61-45-17-1	1個	

●素材/スチール製 クロームメッキ ●耐荷重/3kg



2 帽子掛け

商品種別	ご注文番号	入数	税込価格(本体価格)
①直径11.5cm	61-45-18-1	5本	
②直径18cm	61-45-18-2	5本	

●素材/スチール製 クロームメッキ ●サイズ/①L34.8cm②L38cm φ3mm ●ネジは脱落防止機能付き ●耐荷重/1kg



③をつけることで、ごほれ止め機能も果たします。

3 シューズフック

商品種別	ご注文番号	入数	税込価格(本体価格)
①1段	61-45-19-1	5本	
②2段	61-45-19-2	5本	
③プライスホルダー	61-45-19-3	10枚	
④専用アクリル棚	61-45-19-4	1枚	

●素材/①②スチール製 クロームメッキ③塩化ビニル④透明アクリル5mm厚 ●サイズ/①W14.5×D12×H7cm②W14.5×D24×H15.8cm③W17×H5cm④W15.5×D12cm ●専用アクリル棚使用時にはプライスホルダーは取り付けできません。 ●耐荷重/①②1kg

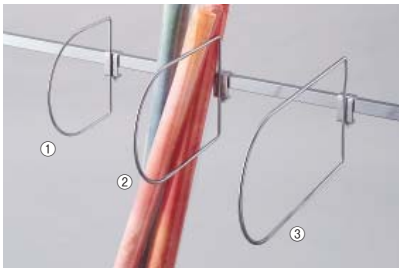

商品の横倒れを防ぎます。

4 仕切りフック

商品種別	ご注文番号	入数	税込価格(本体価格)
①D20cm	61-45-20-1	1本	
②D30cm	61-45-20-2	1本	
③D40cm	61-45-20-3	1本	

●素材/スチール製 クロームメッキ ●サイズ/H20cm ①φ5mm ②③φ6mm ●耐荷重/約5kg(ネジをしっかり締めた場合のヨコからの耐荷重です。)

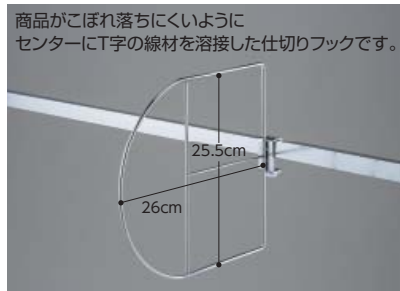

商品がごぼれ落ちにくいようにセンターにT字の線材を溶接した仕切りフックです。

5 仕切りフック T字付き

商品種別	ご注文番号	入数	税込価格(本体価格)
①仕切りフック	61-45-21-1	1本	

●素材/スチール製 クロームメッキ ●サイズ/H25.5×D26cm φ5mm ●耐荷重/約5kg(ネジをしっかり締めた場合のヨコからの耐荷重です。)

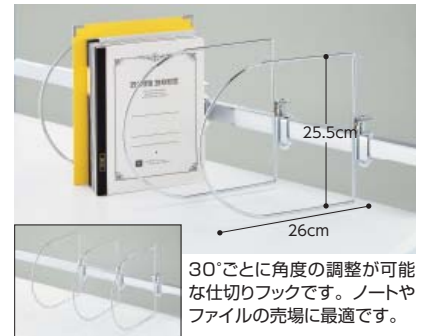

30°ごとに角度の調整可能な仕切りフックです。ノートやファイルの売場に最適です。

6 斜め仕切りフック

商品種別	ご注文番号	入数	税込価格(本体価格)
①斜め仕切り	61-45-22-1	1本	

●素材/スチール製 クロームメッキ ●サイズ/H25.5×D26cm φ5mm ●耐荷重/約5kg(ネジをしっかり締めた場合のヨコからの耐荷重です。)



奥行きが20cmあるため、化粧品のボトルなどの陳列に適しています。

7 角バー・ネット兼用 アクリルボックス D20cm **返品不可 代引不可 別送**

商品種別	ご注文番号	入数	税込価格(本体価格)
①W42cm	61-760-5-1	1個	
②W54cm	61-760-5-2	1個	
③W84cm	61-760-5-3	1個	

●素材/透明アクリル5mm厚 ●サイズ/①W42②W54③W84×D20×H(前10・後15)cm ●角バーもしくは5cmピッチのネットにご利用いただけます。 ●耐荷重/5kg **約5営業日後の出荷**

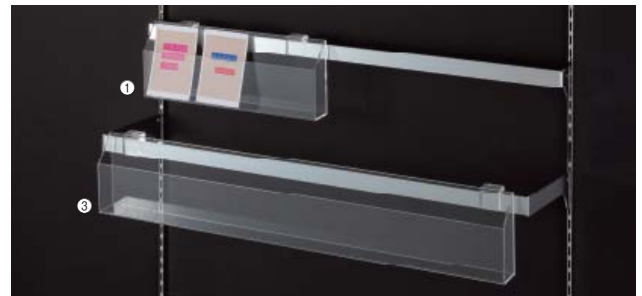

8 角バー・ネット兼用 アクリルポストカード立て **返品不可 代引不可 別送**

商品種別	ご注文番号	入数	税込価格(本体価格)
①W39cm	61-45-23-1	1個	
②W54cm	61-45-23-2	1個	
③W84cm	61-45-23-3	1個	

●素材/透明アクリル3mm厚 ●サイズ/①W39②W54③W84×D5×H(前10・後15)cm ●角バーもしくは5cmピッチのネットにご利用いただけます。 ●耐荷重/5kg **約5営業日後の出荷**



上下に角度を変えることができます。

9 角バー用ミラー(鏡厚3mm)

商品種別	ご注文番号	入数	税込価格(本体価格)
①W51.8cm	61-45-24-1	1個	
②W81.8cm	61-45-24-2	1個	

●素材/フレームスチール製 クロームメッキ ●サイズ/①W51.8×D12.5×H20cm②W81.8×D12.5×H20cm 鏡面:①W45×H17.2cm②W75×H17.2cm



引っ掛け部分

NEW 角バー・ミニ角バーに引っ掛けて掲示するポップレール。訴求面が大きく、アピール効果抜群!

10 角バー用ポップレール W90cm用

商品種別	ご注文番号	入数	税込価格(本体価格)
①W90cm用	61-796-87-1	2枚	

●素材/PE樹脂T1mm厚 ●サイズ/W88×D2.1×H15cm 引っ掛け部内寸:1.5cm ●約1mmまでのポップをご利用いただけます。 ※ポップは販売していません。

スタンダードフレーム(SF)
SF強化型
ユニットラック(UR)
リスタプラス
F-PANEL(FP)
BR50
KZ/KS
Rエンドユニット
木棚
スチール棚
ワイヤーバスケット
ガラス棚
棚オプション
角バー
角バーオプション
丸バー
下部オプション
直付柱

フックハンガー



① 使用例

2段フックハンガーに取り付けることで、フックの先端での目突きを防止するカードホルダーです。

1 目突き防止PCホルダー

商品種別	ご注文番号	入数	税込価格(本体価格)
①W4×H3cm	61-44-16-1	10個	
②W5×H2.5cm	61-44-16-2	10個	
③W5×H3cm	61-44-16-3	10個	
④W6×H3cm	61-44-16-4	10個	

●素材/本体・ジョイント部:ポリプロピレン 白 ホルダー部:ABS樹脂 ●サイズ/①W4.4×D0.9×H3.3cm②W5.4×D0.9×H2.8cm③W5.4×D0.9×H3.3cm④W6.4×D0.9×H3.3cm ホルダー部:①W4×H3cm②W5×H2.5cm③W5×H3cm④W6×H3cm ●2段フックハンガー(φ6mm)専用

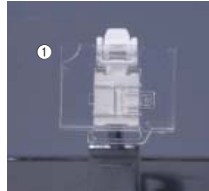

①

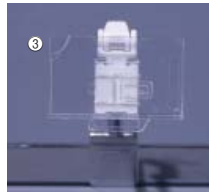

③



使用例



商品の前出しができるので、いつでもボリューム感が保てます。

2 フックストッパー

商品種別	ご注文番号	入数	税込価格(本体価格)
①φ4mm用	61-44-13-1	100個	
②φ5~6mm用	61-44-13-2	100個	

●素材/樹脂



使用例

フックの先端に取り付ける安全キャップです。

4 フック先端樹脂キャップ 白

商品種別	ご注文番号	入数	税込価格(本体価格)
①φ4mm用	61-44-15-1	100個	
②φ5mm用	61-44-15-2	100個	
③φ6mm用	61-44-15-3	100個	

●素材/樹脂



フックの前出し用便利アイテムです。在庫が減れば、スプリングの力で商品を押し出します。売場のボリューム陳列に役立ちます。

3 ラインプッシャー(φ6mmフック専用)

商品種別	ご注文番号	入数	税込価格(本体価格)
①ばね圧力 弱	61-44-17-1	50個	
②ばね圧力 中	61-44-17-2	50個	
③ばね圧力 強	61-44-17-3	50個	

●素材/ポリアセタール ●サイズ/W1.4cm 最大全長:L13cm ●適応使用例:①ハブラシなど軽いもの ②カミソリ・菓子袋など③乾電池など重いもの

値札ホルダー



使用例



①

フック先端角度45°・90°兼用。約1mm厚までのカードをはさめます。

5 カードホルダー(φ6mmフック専用)

商品種別	ご注文番号	入数	税込価格(本体価格)
①小	61-44-18-1	10個	
②大	61-44-18-2	10個	

●素材/樹脂 ●サイズ/①W4.6×H3.3cm②W5.5×H3.8cm 対応カード:①W4×H3cm②W5×H3.5cm ●※カードはお客様でご利用ください。



使用例

SALE用ポップなどを上から差し込んで簡単に使えるカードホルダー専用アダプターです。テープで貼る手間も省けて運営効率アップ!

6 カードホルダー専用ポップ差し

商品種別	ご注文番号	入数	税込価格(本体価格)
①カードホルダー	61-436-85-1	20個	

セット販売 まとめ買いがお得			
商品種別	ご注文番号	入数	税込価格(本体価格)
②カードホルダー	61-436-85-2	100個	

●素材/ポリカーボネート ●サイズ/W4.8×H4cm ●0.5mm厚までのポップをご利用いただけます。ホルダーは3mm厚の板厚まではさんでご利用いただけます。※使用例のポップは販売していません。

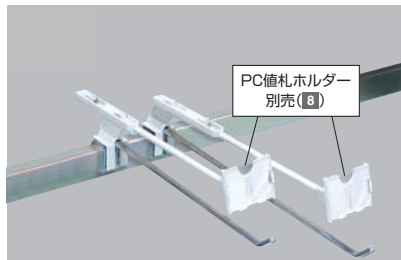

PC値札ホルダー別売(⑧)

金属製の角バー用フックに取り付ける値札ユニットです。バーはL20cm・L25cmに、値札ホルダーはφ6mm用に対応します。

7 値札ユニット(φ6mmフック専用) [お客様組立](#)

商品種別	ご注文番号	入数	税込価格(本体価格)
①値札ユニット	61-44-19-1	10本	

●素材/ABS樹脂 ●サイズ/W2.4×D24×H6.7cm フック部:φ6mm



①

②

③

⑦値札ユニット専用の値札ホルダーです。先端90°のフックに取り付け可能です。

8 PC値札ホルダー(φ6mmフック専用)

商品種別	ご注文番号	入数	税込価格(本体価格)
①W3×H3cm 白	61-751-66-1	10個	
②W4×H3cm 白	61-751-66-2	10個	
③W4×H3cm 黒	61-751-66-3	10個	
④W5×H3cm 白	61-751-66-4	10個	
⑤W5×H3cm 黒	61-751-66-5	10個	

●素材/樹脂 ●サイズ/①W3.7×H3.4cm②③W4.7×H3.4cm④⑤W5.7×H3.4cm 対応カード:①W3×H3cm②③W4×H3cm④⑤W5×H3cm ●2段フックハンガー(φ6mm)専用 ※カードはお客様でご利用ください。

ポップレール



使用例

ポップレールは上下に取付可能です。

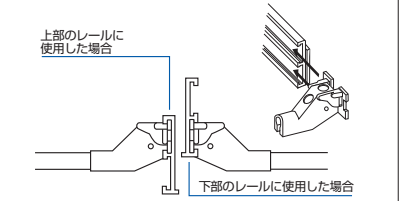

上部のレールに使用した場合

下部のレールに使用した場合

スッキリとした商品陳列とプライス表示が可能です。2段フックに取り付けてご利用ください。角バー用、ネット用どちらの2段フックでもご利用いただけます。



フック別売P.166③ P.167②

9 ポップレール(φ6mmフック専用)

商品種別	ご注文番号	入数	税込価格(本体価格)
①ポップレール	61-44-22-1	1本	

●素材/樹脂 ●サイズ/W89×H3.3cm ポップカード差し込み有効寸法:H3cm ●取付ホルダー×2個付き φ6mmフック専用 角バー用フック別売

スタンダードフレーム(SF)

SF強化型

ユニットラック(UR)

リスタプラス

F-PANEL(FP)

BR50

KZ/KS

Rエンドユニット

木棚

スチール棚

ワイヤーバスケット

ガラス棚

棚オプション

角バー

角バーオプション

丸バー

下部オプション

直付柱

オプション
対応表
System Option

W60
芯々
58.8
cm

- ユニットラック90・120
両面タイプエンド
- スタンダードフレーム120

W90
芯々
88.8
cm

- スタンダードフレーム90
- SF強化型90
- Rエンドユニット
- ベーシックラック50 90
- フォールディングスリット付器

W120
芯々
118.8
cm

- スタンダードフレーム120
- SF強化型120
- リスタプラス120
- ベーシックラック50 120
- KS / KZ120

オーバーハンク仕様

W90
芯々
58.8
cm

- ユニットラック90
- F-PANEL90

W120
芯々
88.8
cm

- ユニットラック120
- F-PANEL120

丸バー (φ25.4mm) セット

使用例

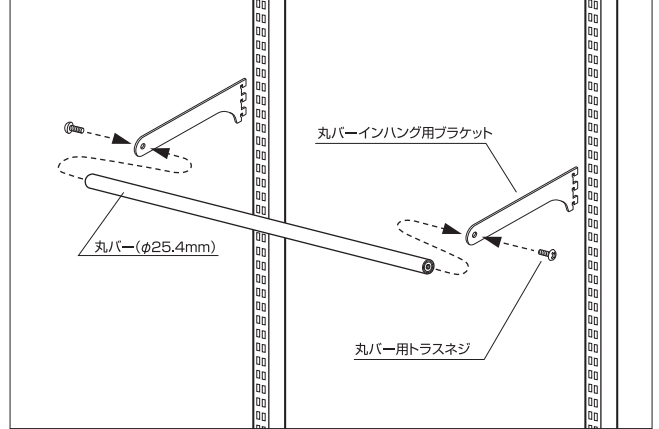

1 スリット芯々58.8cm用丸バーセット W60cm

商品種別	ご注文番号	入数	税込価格(本体価格)
①D24cm	61-41-1-1	1セット	
②D30cm	61-41-1-2	1セット	
③D36cm	61-41-1-3	1セット	

- セット内容 / 丸バー×1 ブラケット・トラスネジ×各2 ●素材 / スチール製 クロームメッキ ●サイズ / 丸バー:W58.5cm φ25.4mm
- スリット芯々58.8cm専用 ●耐荷重 / 30kg



2 スリット芯々88.8cm用丸バーセット W90cm

商品種別	ご注文番号	入数	税込価格(本体価格)
①D24cm	61-41-2-1	1セット	
②D30cm	61-41-2-2	1セット	
③D36cm	61-41-2-3	1セット	

- セット内容 / 丸バー×1 ブラケット・トラスネジ×各2 ●素材 / スチール製 クロームメッキ ●サイズ / 丸バー:W88.5cm φ25.4mm
- スリット芯々88.8cm専用 ●耐荷重 / 30kg



3 スリット芯々118.8cm用丸バーセット W120cm

商品種別	ご注文番号	入数	税込価格(本体価格)
①D24cm	61-777-56-1	1セット	
②D30cm	61-777-56-2	1セット	
③D36cm	61-777-56-3	1セット	

- セット内容 / 丸バー×1 ブラケット・トラスネジ×各2 ●素材 / スチール製 クロームメッキ ●サイズ / 丸バー:W118.5cm φ25.4mm
- スリット芯々118.8cm専用 ●耐荷重 / 25kg

貫通式丸バー (φ25.4mm) セット

使用例

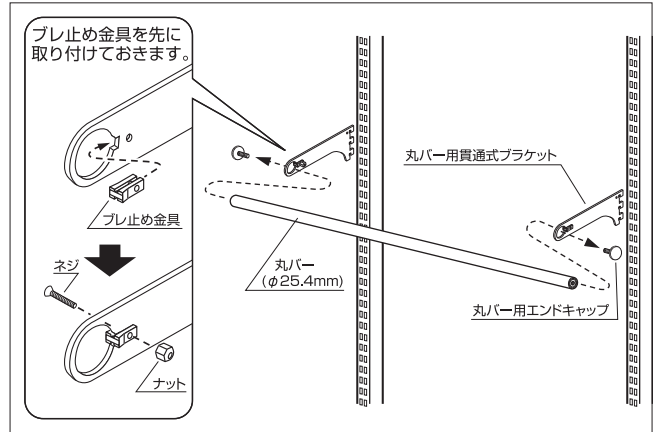

4 スリット芯々58.8cm用貫通式丸バーセット W60cm

商品種別	ご注文番号	入数	税込価格(本体価格)
①D24cm	61-41-4-1	1セット	
②D30cm	61-41-4-2	1セット	
③D36cm	61-41-4-3	1セット	

- セット内容 / 丸バー×1 ブラケット・エンドキャップ・プレ止め金具×各2 ●素材 / スチール製 クロームメッキ ●サイズ / 丸バー:W58.5cm φ25.4mm ●スリット芯々58.8cm専用 ●耐荷重 / 30kg



5 スリット芯々58.8cm用貫通式丸バーセット W90cm

商品種別	ご注文番号	入数	税込価格(本体価格)
①D24cm	61-41-5-1	1セット	
②D30cm	61-41-5-2	1セット	
③D36cm	61-41-5-3	1セット	

- セット内容 / 丸バー×1 ブラケット・エンドキャップ・プレ止め金具×各2 ●素材 / スチール製 クロームメッキ ●サイズ / 丸バー:W88.5cm φ25.4mm ●スリット芯々58.8cm専用 ※W60cm仕器では左右に突き出す形になります。 ●耐荷重 / 30kg



6 スリット芯々88.8cm用貫通式丸バーセット W120cm

商品種別	ご注文番号	入数	税込価格(本体価格)
①D24cm	61-41-6-1	1セット	
②D30cm	61-41-6-2	1セット	
③D36cm	61-41-6-3	1セット	

- セット内容 / 丸バー×1 ブラケット・エンドキャップ・プレ止め金具×各2 ●素材 / スチール製 クロームメッキ ●サイズ / 丸バー:W118.5cm φ25.4mm ●スリット芯々88.8cm専用 ●耐荷重 / 30kg

スタンダード
フレーム(SF)

SF強化型
ユニットラック
(UR)

リスタプラス

F-PANEL
(FP)

BR50

KZ / KS

Rエンドユニット

木棚

スチール棚

ワイヤー
バスケット

ガラス棚

棚オプション

角バー

角バー
オプション

丸バー

下部オプション

直付柱

ミニ丸バー(φ19.1mm)セット

使用例

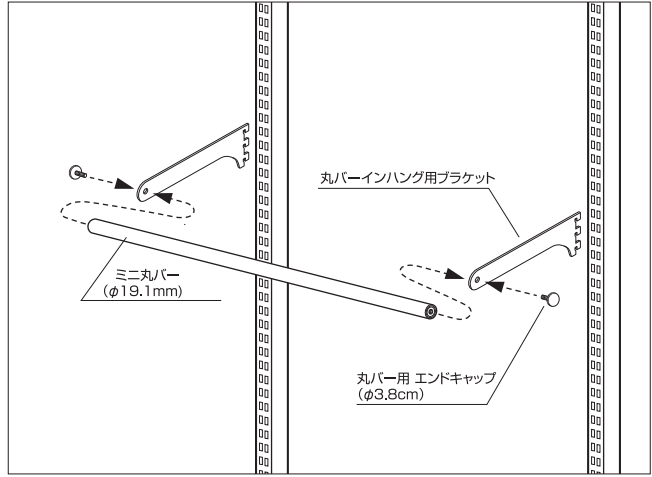

1 スリット芯々58.8cm用ミニ丸バーセット W60cm

商品種別	ご注文番号	入数	税込価格(本体価格)
①D24cm	61-41-7-1	1セット	
②D30cm	61-41-7-2	1セット	
③D36cm	61-41-7-3	1セット	

●セット内容/ミニ丸バー×1 ブラケット・エンドキャップ×各2 ●素材/スチール製 クロームメッキ ●サイズ/丸バー:W58.5cm φ19.1mm ●スリット芯々58.8cm専用 ●耐荷重/30kg



2 スリット芯々88.8cm用ミニ丸バーセット W90cm

商品種別	ご注文番号	入数	税込価格(本体価格)
①D24cm	61-41-8-1	1セット	
②D30cm	61-41-8-2	1セット	
③D36cm	61-41-8-3	1セット	

●セット内容/ミニ丸バー×1 ブラケット・エンドキャップ×各2 ●素材/スチール製 クロームメッキ ●サイズ/丸バー:W88.5cm φ19.1mm ●スリット芯々88.8cm専用 ●耐荷重/20kg



3 スリット芯々118.8cm用ミニ丸バーセット W120cm

商品種別	ご注文番号	入数	税込価格(本体価格)
①D24cm	61-41-9-1	1セット	
②D30cm	61-41-9-2	1セット	
③D36cm	61-41-9-3	1セット	

●セット内容/ミニ丸バー×1 ブラケット・エンドキャップ×各2 ●素材/スチール製 クロームメッキ ●サイズ/丸バー:W118.5cm φ19.1mm ●スリット芯々118.8cm専用 ●耐荷重/20kg

丸バー用パーツ

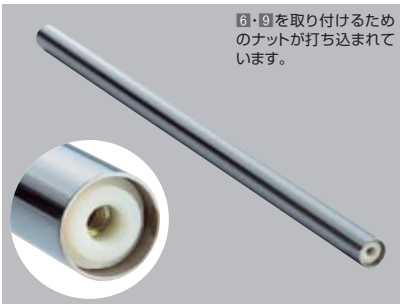

4 丸バー(φ25.4mm)両端ナット付き

商品種別	ご注文番号	入数	税込価格(本体価格)
①W58.5cm	61-41-10-1	1本	
②W88.5cm	61-41-10-2	1本	
③W118.5cm	61-41-10-3	1本	

●素材/スチール製 クロームメッキ



5 丸バーインハンク用ブラケット

商品種別	ご注文番号	入数	税込価格(本体価格)
①D24cm	61-41-11-1	1本	
②D30cm	61-41-11-2	1本	
③D36cm	61-41-11-3	1本	

●素材/スチール製 クロームメッキ



6 丸バー用トラスネジ

商品種別	ご注文番号	入数	税込価格(本体価格)
①トラスネジ	61-41-12-1	1個	

●素材/スチール製 クロームメッキ ●丸バー1本につき、2個必要です。

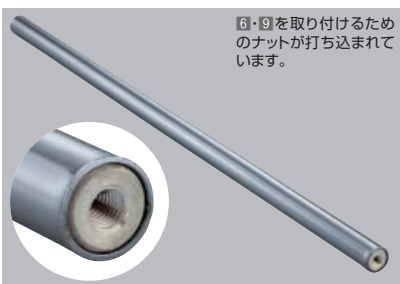

7 ミニ丸バー(φ19.1mm)両端ナット付き

商品種別	ご注文番号	入数	税込価格(本体価格)
①W58.5cm	61-41-13-1	1本	
②W88.5cm	61-41-13-2	1本	
③W118.5cm	61-41-13-3	1本	

●素材/スチール製 クロームメッキ

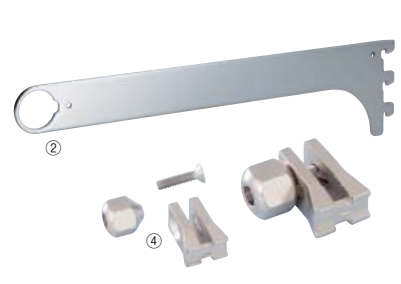

8 丸バー(φ25.4mm)用貫通式ブラケット

商品種別	ご注文番号	入数	税込価格(本体価格)
①D24cm	61-41-14-1	1本	
②D30cm	61-41-14-2	1本	
③D36cm	61-41-14-3	1本	
④プレ止め金具	61-41-14-4	1個	

●素材/スチール製 クロームメッキ ●①～③は1本につき、④のプレ止め金具を必ず1個ご使用ください。



9 丸バー用エンドキャップ φ3.8cm

商品種別	ご注文番号	入数	税込価格(本体価格)
①エンドキャップ	61-41-15-1	1個	

●素材/スチール製 クロームメッキ ●丸バー1本につき、2個必要です。



このマークは、スリット柱の芯々サイズ・オプションの対応ワイドサイズを表しています。詳しい説明は、P.51をご覧ください。

スタンダード
フレーム(SF)

SF強化型

ユニットラック
(UR)

リスタプラス

F-PANEL
(FP)

BR50

KZ/KS

Rエンドユニット

木棚

スチール棚

ワイヤー
バスケット

ガラス棚

棚オプション

角バー

角バー
オプション

丸バー

下部オプション

直付柱

下部オプション System Option

対応シリーズ仕器

- SF 90 スタンダードフレーム90
- SF 120 スタンダードフレーム120
- SF強化型 90 スタンダードフレーム強化型90
- SF強化型 120 スタンダードフレーム強化型120
- UR 90 ユニットラック90

- UR 120 ユニットラック120
- FP 90 F-PANEL90
- FP 120 F-PANEL120
- Rista+ 90 リスタプラス90
- Rista+ 120 リスタプラス120

- BR 50 90 ベーシックラック50 90
- BR 50 120 ベーシックラック50 120
- KS/KZ 90 KS/KZ90
- KS/KZ 120 KS/KZ 120

- LR.4 90 ラテラル・フォー壁面-中央タイプ90
- LR.4 120 ラテラル・フォー壁面-中央タイプ120
- LR30 90 LR30壁面-中央タイプ90
- LR30 120 LR30壁面-中央タイプ120

収納トロッコ



W60cmはW120cm幅の仕器に2台並べることができます。



1～3 木製収納トロッコ

お客様組立 Ⓢドライバー必要

商品種別	入数	1 W60cm用		2 W90cm用		3 W120cm用	
		ご注文番号	税込価格(本体価格)	ご注文番号	税込価格(本体価格)	ご注文番号	税込価格(本体価格)
① エクリュ	1台	61-423-71-1		61-751-69-1		61-751-70-1	
② ホワイト	1台	61-423-71-2		61-751-69-2		61-751-70-2	
③ ダークブラウン	1台	61-423-71-3		61-751-69-3		61-751-70-3	
④ ブラック	1台	-		61-751-69-4		61-751-70-4	
⑤ ラスティック柄	1台	61-423-71-5		61-751-69-5		61-751-70-5	
⑥ アンティークホワイト	1台	-		61-751-69-6		61-751-70-6	
⑦ オークフロアマージュ	1台	-		61-751-69-7		61-751-70-7	
⑧ アジアンウォール	1台	-		61-751-69-8		61-751-70-8	
⑨ シナ	1台	-		61-751-69-9		61-751-70-9	

●素材 / 木製 ①～⑧強化コート紙貼り ⑨シナ突き板貼り クリアラッカー塗装 ●サイズ / 1 W56.4 2 W86.4 3 W116.4×D37×H32cm 内寸: 1 W50.4 2 W80.4 3 W110.4×D33×H22cm ●重量 / 1 6kg 2 8kg 3 13kg ●前後可動式キャスター付き(ストッパー無し×4個) フタ用の棚は、D40cmタイプをお求めください。 ※⑨素材の風合いを活かしているため、並べてご使用の際は色ムラが目立つ場合があります。あらかじめご了承ください。 ●耐荷重 / 20kg

1～3共通

W60	SF 120 SF強化型 120 UR 120 Rista+ 120 FP 120 スチールタイプ
	BR 50 120 KS/KZ 120 LR.4 120 壁面タイプ LR30 120 壁面タイプ
W90	SF 90 SF強化型 90 UR 90 Rista+ 90 FP 90 スチールタイプ
	BR 50 90 KS/KZ 90 LR.4 90 壁面タイプ LR30 90 壁面タイプ
W120	SF 120 SF強化型 120 UR 120 Rista+ 120 FP 120 スチールタイプ
	BR 50 120 KS/KZ 120 LR.4 120 壁面タイプ LR30 120 壁面タイプ

浅型収納トロッコ



4～6共通

W60	SF 120 SF強化型 120 UR 120 Rista+ 120 BR 50 120 KS/KZ 120 LR.4 120 壁面タイプ LR30 120 壁面タイプ
W90	SF 90 SF強化型 90 UR 90 Rista+ 90 BR 50 90 KS/KZ 90 LR.4 90 壁面タイプ LR30 90 壁面タイプ

高さが28cmと低く、陳列スペースを有効に使えます。
4 5 D27cmは、仕器エンドでの収納に最適です。



4～6 木製浅型収納トロッコ

お客様組立 Ⓢドライバー必要

商品種別	入数	W60cm用		W90cm用			
		4 D27cm		5 D27cm		6 D37cm	
		ご注文番号	税込価格(本体価格)	ご注文番号	税込価格(本体価格)	ご注文番号	税込価格(本体価格)
① エクリュ	1台	61-760-2-1		61-423-76-1		61-423-77-1	
② ホワイト	1台	61-760-2-2		61-423-76-2		61-423-77-2	
③ ダークブラウン	1台	-		61-423-76-3		61-423-77-3	
④ ラスティック柄	1台	61-760-2-4		61-423-76-4		61-423-77-4	

●素材 / 木製 強化コート紙貼り ●サイズ / 4 W56.4 5 W86.4×D27×H28cm 6 W86.4×D37×H28cm 内寸: 4 W50.4 5 W80.4×D23×H18cm 6 W80.4×D33×H18cm ●重量 / 4 4.9kg 5 7.5kg 6 8kg ●前後可動式キャスター付き(ストッパー無し×4個) フタ用の棚は、4 5 D30cmタイプ 6 D40cmタイプをお求めください。 ●耐荷重 / 20kg

深型収納トロッコ



7 8共通

W90	SF 90 SF強化型 90 UR 90 FP 90 Rista+ 90 BR 50 90 KS/KZ 90 LR.4 90 壁面タイプ LR30 90 壁面タイプ
W120	SF 120 SF強化型 120 UR 120 FP 120 Rista+ 120 BR 50 120 KS/KZ 120 LR.4 120 壁面タイプ LR30 120 壁面タイプ

大型商品の収納に最適です。



7 8 木製深型収納トロッコ

お客様組立 Ⓢドライバー必要

商品種別	入数	7 W90cm用		8 W120cm用	
		ご注文番号	税込価格(本体価格)	ご注文番号	税込価格(本体価格)
① エクリュ	1台	61-423-78-1		61-423-79-1	
② ホワイト	1台	61-423-78-2		61-423-79-2	
③ ダークブラウン	1台	61-423-78-3		61-423-79-3	
④ ラスティック柄	1台	61-423-78-4		61-423-79-4	

●素材 / 木製 強化コート紙貼り ●サイズ / 7 W86.4 8 W116.4×D37×H40.4cm 内寸: 7 W80 8 W110×D33×H30.5cm ●重量 / 7 9.4kg 8 11.5kg ●前後可動式キャスター付き(ストッパー無し×4個) フタ用の棚は、D40cmタイプをお求めください。 ●耐荷重 / 20kg

お店に合わせて選べる
カラー
バリエーション



フォールディング木製収納トロッコ



1-1 使用例

1 2 共通

W90	SF 90	SF強化型 90	UR 90	Rista+ 90	FP 90	スチールタイプ	BR 50 90	KS/KZ 90
	LR.4 90	壁面タイプ	LR30 90	壁面タイプ				
W120	SF 120	SF強化型 120	UR 120	Rista+ 120	FP 120	スチールタイプ	BR 50 120	KS/KZ 120
	LR.4 120	壁面タイプ	LR30 120	壁面タイプ				

少ないパーツで組み立て簡単!表面がメラミン仕上げなので
汚れ・キズが付きにくい!

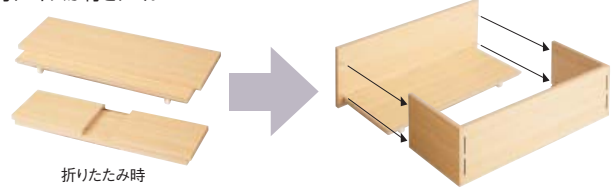

折りたたみ時



2-2

動画で簡単組立紹介

※スマートフォンタブレットでも視聴可能。

1 2 木製フォールディング収納トロッコ

お客様組立 ⚠️ドライバー必要

商品種別	入数	1 W90cm		2 W120cm	
		ご注文番号	税込価格(本体価格)	ご注文番号	税込価格(本体価格)
① エクリュ	1台	61-777-57-1		61-777-58-1	
② ラスティック柄	1台	61-777-57-2		61-777-58-2	

●素材 / 木製メラミン化粧板 ●サイズ / ①W86.4 ②W116.4xD37.2×H32cm 内寸: ①W80 ②W110 ×D32.8×H21.8cm ●重量 / ①10.8kg ②13.4kg ●耐荷重 / 20kg

収納ボックス 引き出しタイプ



3-3

3 4 共通

W90	SF 90	SF強化型 90	UR 90	FP 90	Rista+ 90
	LR.4 90	中央タイプ	LR30 90	中央タイプ	
W120	SF 120	SF強化型 120	UR 120	FP 120	Rista+ 120
	LR.4 120	中央タイプ	LR30 120	中央タイプ	



4-4

3 4 木製収納ボックス 引き出しロータイプ 台輪タイプ

商品種別	入数	3 W90cm用		4 W120cm用	
		ご注文番号	税込価格(本体価格)	ご注文番号	税込価格(本体価格)
① エクリュ	1台	61-46-10-1		61-46-11-1	
② ホワイト	1台	61-46-10-2		61-46-11-2	
③ ダークブラウン	1台	61-46-10-3		61-46-11-3	
④ ラスティック柄	1台	61-46-10-4		61-46-11-4	

●素材 / 木製 強化コート紙貼り ●サイズ / ③W89.8 ④W119.8×D36.5×H32cm 内寸: ③W80.6 ×D28.8×H18cm ④W51.8×D28.8×H18cm×2 台輪部分: ③W86.1 ④W116.1×D34×H6.5cm ●重量 / ③18kg ④25kg ●アジャスター付き 裏面は化粧仕上げしています。完成品でのお届けになります。●耐荷重 / 20kg

コの字テーブル付き 収納トロッコ



5-2



6-1

5 6 共通

W90	UR 90
W120	UR 120

5 6 木製コの字テーブル付き 収納トロッコ

お客様組立 ⚠️ドライバー必要

商品種別	入数	5 W90cm用		6 W120cm用	
		ご注文番号	税込価格(本体価格)	ご注文番号	税込価格(本体価格)
① エクリュ	1セット	61-46-6-1		61-46-7-1	
② ホワイト	1セット	61-46-6-2		61-46-7-2	
③ ダークブラウン	1セット	61-46-6-3		61-46-7-3	
④ ラスティック柄	1セット	61-46-6-4		61-46-7-4	

●セット内容 / コの字テーブル・収納トロッコ×各1 ●素材 / 木製 強化コート紙貼り ●サイズ / コの字テーブル: ⑤W89.8 ⑥W119.8×D40×H35.7cm 収納トロッコ: ⑤W86.4 ⑥W116.4×D37×H32cm 内寸: ⑤W80.4 ⑥W110.4×D33×H22cm ●重量 / ⑤17.3kg ⑥21.3kg ●裏面は化粧仕上げしています。コの字テーブル: アジャスター付き 収納トロッコ: 前後可動式キャスター付き(ストッパー無し×4個) ●耐荷重 / コの字テーブル: 30kg 収納トロッコ: 20kg

木製台輪ステージ



8-9 使用例

天板と台輪が同色なので、
一体感ある仕上がりになっています。



7-8



8-7

7 8 木製台輪ステージ

商品種別	入数	7 W90cm用		8 W120cm用	
		ご注文番号	税込価格(本体価格)	ご注文番号	税込価格(本体価格)
① エクリュ	1台	61-751-71-1		61-751-72-1	
② ホワイト	1台	61-751-71-2		61-751-72-2	
③ ダークブラウン	1台	61-751-71-3		61-751-72-3	
④ ブラック	1台	61-751-71-4		61-751-72-4	
⑤ ラスティック柄	1台	61-751-71-5		61-751-72-5	
⑥ アンティークホワイト	1台	61-751-71-6		61-751-72-6	
⑦ オークフロマージュ	1台	61-751-71-7		61-751-72-7	
⑧ アジアンウォール	1台	61-751-71-8		61-751-72-8	
⑨ シナ×シナ単板	1台	61-751-71-9		61-751-72-9	
⑩ シナ×積層単板	1台	61-751-71-10		61-751-72-10	

●素材 / 木製 ①~⑧強化コート紙貼り ⑨⑩シナ突き板貼り クリアラッカー塗装 ●サイズ / ⑦W89.8 ⑧W119.8×D40×H8cm 台輪部: ⑦W86.1 ⑧W116.1×D37.5×H5.5cm ●重量 / ⑦5.5kg ⑧6.5kg ●アジャスター付き ※⑨⑩素材の風合いを活かしているため、並べてご使用の際は色ムラが目立つ場合があります。あらかじめご了承ください。●耐荷重 / 30kg

- スタンダードフレーム(SF)
- SF強化型
- ユニットラック(UR)
- リスタプラス
- F-PANEL (FP)
- BR50
- KZ / KS
- Rエンドユニット
- 木棚
- スチール棚
- ワイヤーバスケット
- ガラス棚
- 棚オプション
- 角バー
- 角バーオプション
- 丸バー
- 下部オプション
- 直付柱

下部オプション System Option

対応シリーズ仕器

- SF 90 スタンダードフレーム90
- SF 120 スタンダードフレーム120
- SF強化型 90 スタンダードフレーム強化型90
- SF強化型 120 スタンダードフレーム強化型120
- UR 90 ユニットラック90

- UR 120 ユニットラック120
- FP 90 F-PANEL90
- FP 120 F-PANEL120
- Rista+ 90 リスタプラス90
- Rista+ 120 リスタプラス120

- BR 50 90 ベーシックラック50 90
- BR 50 120 ベーシックラック50 120
- KS/KZ 90 KS/KZ90
- KS/KZ 120 KS/KZ120

- LR 4 90 ラテラル・フォー壁面-中央タイプ90
- LR 4 120 ラテラル・フォー壁面-中央タイプ120
- LR30 90 LR30壁面-中央タイプ90
- LR30 120 LR30壁面-中央タイプ120

収納ボックス 丸棒脚タイプ

1 1~4 共通

W90	SF 90	SF強化型 90	UR 90	FP 90
	Rista+ 90	BR 50 90	LR 4 90	LR30 90
W120	SF 120	SF強化型 120	UR 120	
	FP 120	Rista+ 120	BR 50 120	
	LR 4 120	LR30 120		



3/4バックカウンターや島仕器として使えるように天板をメラミン製にしています。

1 2 木製収納ボックス ロータイプ 丸棒脚タイプ

お客様組立 ドライバー必要

商品種別	入数	W90cm用		W120cm用	
		ご注文番号	税込価格(本体価格)	ご注文番号	税込価格(本体価格)
①エクリュ	1台	61-651-74-1		61-651-75-1	
②ホワイト	1台	61-651-74-2		61-651-75-2	
③ダークブラウン	1台	61-651-74-3		61-651-75-3	
④ラステック柄	1台	61-651-74-4		61-651-75-4	

●素材 / 木製 強化コート紙貼り ●サイズ / ①W89.8 ②W119.8×D40×H45cm 内寸: ①W85.6×D36.5×H33.9cm ②W55.8×D36.5×H33.9cm×2 丸棒脚部:H6.5cm ●重量 / ①17.5kg ②9.5kg ●アジャスター付き 裏面は化粧仕上げしています。●耐荷重 / 30kg

3 4 木製収納ボックス ハイタイプ 丸棒脚タイプ

お客様組立 ドライバー必要

商品種別	入数	W90cm用		W120cm用	
		ご注文番号	税込価格(本体価格)	ご注文番号	税込価格(本体価格)
①エクリュ	1台	61-651-76-1		61-651-77-1	
②ホワイト	1台	61-651-76-2		61-651-77-2	
③ダークブラウン	1台	61-651-76-3		61-651-77-3	
④ラステック柄	1台	61-651-76-4		61-651-77-4	

●素材 / 木製 天板:メラミン化粧板 側板:強化コート紙貼り ●サイズ / ③W89.8 ④W119.8×D40×H71.5cm 内寸: ③W85.6×D36.5×H60.3cm ④W55.8×D36.5×H60.3cm×2 丸棒脚部:H6.5cm ●重量 / ③20.5kg ④30.5kg ●可動棚×③1枚 ④2枚付き 棚は6cm間隔で3ヶ所に取り付けできます。アジャスター付き 裏面は化粧仕上げしています。●耐荷重 / 30kg

収納ボックス 台輪タイプ

5 5~10 共通

W90	SF 90	SF強化型 90	UR 90	FP 90	Rista+ 90
	LR 4 90	壁面タイプ	LR30 90	壁面タイプ	
W120	SF 120	SF強化型 120	UR 120	FP 120	Rista+ 120
	LR 4 120	壁面タイプ	LR30 120	壁面タイプ	



7/8バックカウンターや島仕器として使えるように天板をメラミン製にしています。

5 6 木製収納ボックス ロータイプ 台輪タイプ

お客様組立 ドライバー必要

商品種別	入数	W90cm用		W120cm用	
		ご注文番号	税込価格(本体価格)	ご注文番号	税込価格(本体価格)
①エクリュ	1台	61-651-78-1		61-651-79-1	
②ホワイト	1台	61-651-78-2		61-651-79-2	
③ダークブラウン	1台	61-651-78-3		61-651-79-3	
④ラステック柄	1台	61-651-78-4		61-651-79-4	

●素材 / 木製 強化コート紙貼り ●サイズ / ①W89.8 ②W119.8×D40×H44cm 内寸: ①W85.6×D36.5×H33.9cm ②W55.8×D36.5×H33.9cm×2 台輪部: ③W85.2 ④W115.2×D33.2×H5.5cm ●重量 / ⑤9kg ⑥11.5kg ●アジャスター付き 裏面は化粧仕上げしています。●耐荷重 / 30kg

7 8 木製収納ボックス ハイタイプ 台輪タイプ

お客様組立 ドライバー必要

商品種別	入数	W90cm用		W120cm用	
		ご注文番号	税込価格(本体価格)	ご注文番号	税込価格(本体価格)
①エクリュ	1台	61-651-80-1		61-651-81-1	
②ホワイト	1台	61-651-80-2		61-651-81-2	
③ダークブラウン	1台	61-651-80-3		61-651-81-3	
④ラステック柄	1台	61-651-80-4		61-651-81-4	

●素材 / 木製 天板:メラミン化粧板 側板:強化コート紙貼り ●サイズ / ⑦W89.8 ⑧W119.8×D40×H70.5cm 内寸: ⑦W85.6×D36.5×H60.3cm ⑧W55.8×D36.5×H60.3cm×2 台輪部: ⑨W85.2 ⑩W115.2×D33.2×H5.5cm ●重量 / ⑦22kg ⑧32.5kg ●可動棚×⑦1枚 ⑧2枚付き 棚は6cm間隔で3ヶ所に取り付けできます。アジャスター付き 裏面は化粧仕上げしています。●耐荷重 / 30kg

9/10バックカウンターや島仕器として使えるように天板をメラミン製にしています。



お客様組立 ドライバー必要

9 10 木製収納ボックス ハイタイプ 引き出し&扉 台輪タイプ

商品種別	入数	W90cm用		W120cm用	
		ご注文番号	税込価格(本体価格)	ご注文番号	税込価格(本体価格)
①エクリュ	1台	61-47-4-1		61-47-5-1	
②ホワイト	1台	61-47-4-2		61-47-5-2	
③ダークブラウン	1台	61-47-4-3		61-47-5-3	
④ラステック柄	1台	61-47-4-4		61-47-5-4	

●素材 / 木製 天板:メラミン化粧板 側板:強化コート紙貼り ●サイズ / ⑨W89.8 ⑩W119.8×D40×H70.5cm 内寸: 引き出し ⑩W36 ⑩W51×D33×H7cm×2 収納部 ⑨W85.6 ⑩W115.6×D35.8×H46.8cm 台輪部: ⑨W85.2 ⑩W115.2×D33.2×H5.5cm ●重量 / ⑨24.5kg ⑩35kg ●アジャスター付き 裏面は化粧仕上げしています。※可動棚は付いてません。●耐荷重 / 30kg

下部オプション

- スタンダードフレーム(SF)
- SF強化型
- ユニットラック(UR)
- リスタプラス
- F-PANEL(FP)
- BR50
- KZ/KS
- Rエンドユニット
- 木棚
- スチール棚
- ワイヤーバスケット
- ガラス棚
- 棚オプション
- 角バー
- 角バーオプション
- 丸バー
- 下部オプション
- 直付柱

収納ボックス スチール脚タイプ

1～12共通

W90	UR 90 FP 90
	LR.4.90 壁面タイプ LR30.90 壁面タイプ
W120	UR 120 FP 120
	LR.4.120 壁面タイプ LR30.120 壁面タイプ



1～4 木製収納ボックス ロータイプ

お客様組立 ⊕ドライバー必要

商品種別	入数	黒革風塗装				クロームメッキ			
		1 W90cm用		2 W120cm用		3 W90cm用		4 W120cm用	
		ご注文番号	税込価格(本体価格)	ご注文番号	税込価格(本体価格)	ご注文番号	税込価格(本体価格)	ご注文番号	税込価格(本体価格)
① エクリュ	1台	61-651-82-1		61-651-83-1		61-651-84-1		61-651-85-1	
② ホワイト	1台	61-651-82-2		61-651-83-2		61-651-84-2		61-651-85-2	
③ ダークブラウン	1台	61-651-82-3		61-651-83-3		61-651-84-3		61-651-85-3	
④ ラスティック柄	1台	61-651-82-4		61-651-83-4		61-651-84-4		61-651-85-4	

●素材/木製 強化コート紙貼り 脚部:スチール製 1黒革風塗装 2クロームメッキ ●サイズ/1W89.8 2W119.8×D40×H53.5cm 内寸:1W85.6×D36.5×H33.9cm 2W55.8×D36.5×H33.9cm×2 スチール脚部:1W89.4 2W119.4×D37.4×H15cm ●重量/111.2kg 213.8kg ●アジャスター付き 裏面は化粧仕上げしています。●耐荷重/30kg



5～8バックカウンターや島什器として使えるように天板をメラミン製にしています。

5～8 木製収納ボックス ハイタイプ

お客様組立 ⊕ドライバー必要

商品種別	入数	黒革風塗装				クロームメッキ			
		5 W90cm用		6 W120cm用		7 W90cm用		8 W120cm用	
		ご注文番号	税込価格(本体価格)	ご注文番号	税込価格(本体価格)	ご注文番号	税込価格(本体価格)	ご注文番号	税込価格(本体価格)
① エクリュ	1台	61-651-86-1		61-651-87-1		61-651-88-1		61-651-89-1	
② ホワイト	1台	61-651-86-2		61-651-87-2		61-651-88-2		61-651-89-2	
③ ダークブラウン	1台	61-651-86-3		61-651-87-3		61-651-88-3		61-651-89-3	
④ ラスティック柄	1台	61-651-86-4		61-651-87-4		61-651-88-4		61-651-89-4	

●素材/木製 天板:メラミン化粧板 側板:強化コート紙貼り 脚部:スチール製 5黒革風塗装 6クロームメッキ ●サイズ/5W89.8 6W119.8×D40×H80cm 内寸:5W85.6×D36.5×H60.3cm 6W55.8×D36.5×H60.3cm×2 スチール脚部:5W89.4 6W119.4×D37.4×H15cm ●重量/527.5kg 636.4kg ●可動棚×5 71枚 82枚付き 棚は6cm間隔で3ヶ所に取付けできます。アジャスター付き 裏面は化粧仕上げしています。●耐荷重/30kg



9～12バックカウンターや島什器として使えるように天板をメラミン製にしています。

9～12 木製収納ボックス ハイタイプ 引き出し&扉

お客様組立 ⊕ドライバー必要

商品種別	入数	黒革風塗装				クロームメッキ			
		9 W90cm用		10 W120cm用		11 W90cm用		12 W120cm用	
		ご注文番号	税込価格(本体価格)	ご注文番号	税込価格(本体価格)	ご注文番号	税込価格(本体価格)	ご注文番号	税込価格(本体価格)
① エクリュ	1台	61-423-96-1		61-423-97-1		61-423-98-1		61-423-99-1	
② ホワイト	1台	61-423-96-2		61-423-97-2		61-423-98-2		61-423-99-2	
③ ダークブラウン	1台	61-423-96-3		61-423-97-3		61-423-98-3		61-423-99-3	
④ ラスティック柄	1台	61-423-96-4		61-423-97-4		61-423-98-4		61-423-99-4	

●素材/木製 天板:メラミン化粧板 側板:強化コート紙貼り 脚部:スチール製 9黒革風塗装 10クロームメッキ ●サイズ/9W89.8 10W119.8×D40×H80cm 内寸:引き出し11W36 12W51×D33×H7cm×2 収納部9W85.6 10W115.6×D35.8×H46.8cm スチール脚部:9W89.4 10W119.4×D37.4×H15cm ●重量/929kg 1040kg ●アジャスター付き 裏面は化粧仕上げしています。※可動棚は付いていません。●耐荷重/30kg

スタンダード
フレーム(SF)

SF強化型

ユニットラック
(UR)

リスタプラス

F-PANEL
(FP)

BR50

KZ/KS

Rエンドユニット

木棚

スチール棚

ワイヤー
バスケット

ガラス棚

棚オプション

角バー

角バー
オプション

丸バー

下部オプション

直付柱

キャスター (※片面什器でのキャスター取り付けは構造上おすすめていません。)



1 キャスターセット 耐荷重20kgタイプ

商品種別	ご注文番号	入数	税込価格(本体価格)
①直径4cm 双輪 ブラック	61-555-9-1	4個	
②直径4cm 単輪 ナチュラル	61-555-9-2	4個	

●セット内容 / ストッパー付き・無し×各2個 スプリングワッシャー×4個 ●素材 / 樹脂 ●サイズ / ボルト径:3/8W ●スプリングワッシャー付き ●耐荷重 / 20kg/個



2 直径4cmボールキャスターセット 耐荷重30kgタイプ

商品種別	ご注文番号	入数	税込価格(本体価格)
①直径4cm ボール ブラック	61-424-13-1	4個	

●セット内容 / ストッパー付き・無し×各2個 スプリングワッシャー×4個 ●素材 / 樹脂 ●サイズ / ボルト径:3/8W ●耐荷重 / 30kg/個



3 直径5cm単輪キャスターセット 耐荷重30kgタイプ

商品種別	ご注文番号	入数	税込価格(本体価格)
①直径5cm 単輪 ブラック	61-424-18-1	4個	

●セット内容 / ストッパー付き・無し×各2個 スプリングワッシャー×4個 ●素材 / 樹脂 ●サイズ / ボルト径:3/8W ●耐荷重 / 30kg/個



4 単輪キャスターセット 耐荷重40kgタイプ

商品種別	ご注文番号	入数	税込価格(本体価格)
①直径5cm 単輪 透明	61-424-14-1	4個	
②直径5cm 単輪 ナチュラル	61-424-14-2	4個	

●セット内容 / ストッパー付き・無し×各2個 スプリングワッシャー×4個 ●素材 / 樹脂 ●サイズ / ボルト径:3/8W ●耐荷重 / 40kg/個



5 双輪キャスターセット 耐荷重50kgタイプ

商品種別	ご注文番号	入数	税込価格(本体価格)
①直径4cm 双輪 ブラック	61-424-16-1	4個	
②直径5cm 双輪 ブラック	61-424-16-2	4個	

●セット内容 / ストッパー付き・無し×各2個 スプリングワッシャー×4個 ●素材 / 樹脂 ●サイズ / ボルト径:3/8W ●耐荷重 / 50kg/個



6 直径6cm双輪キャスターセット 耐荷重50kgタイプ

商品種別	ご注文番号	入数	税込価格(本体価格)
①直径6cm 双輪 ブラック	61-424-15-1	4個	

●セット内容 / ストッパー付き・無し×各2個 スプリングワッシャー×4個 ●素材 / 樹脂 ●サイズ / ボルト径:3/8W ●耐荷重 / 50kg/個

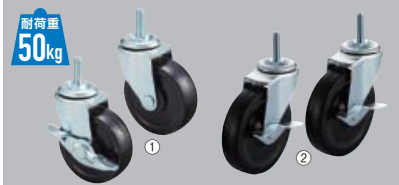

7 単輪強化キャスターセット 耐荷重50kgタイプ

商品種別	ご注文番号	入数	税込価格(本体価格)
①直径7.5cm 単輪 ブラック	61-424-19-1	4個	
②直径10cm 単輪 ブラック	61-424-19-2	4個	

●セット内容 / ①ストッパー付き・無し×各2個 スプリングワッシャー×4個 ②ストッパー付き×4個 ●素材 / ナイロン ●サイズ / ボルト径:3/8W ●耐荷重 / 50kg/個



8 直径7.5cm単輪強化キャスターセット 耐荷重50kgタイプ

商品種別	ご注文番号	入数	税込価格(本体価格)
①直径7.5cm 単輪 ブラック	61-424-17-1	4個	

●セット内容 / ストッパー付き・無し×各2個 スプリングワッシャー×4個 ●素材 / ナイロン ●サイズ / ボルト径:3/8W ●耐荷重 / 50kg/個

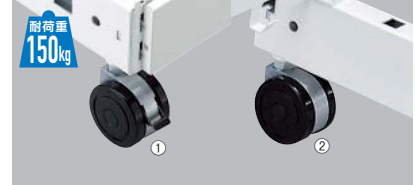

9 直径6cm双輪強化キャスター 耐荷重150kgタイプ

商品種別	ご注文番号	入数	税込価格(本体価格)
①ストッパー付き	61-542-40-1	1個	
②ストッパー無し	61-542-40-2	1個	

●素材 / 樹脂 ●サイズ / ボルト径:3/8W ●耐荷重 / 150kg/個

※約4営業日後の出荷

固定金具



什器の転倒防止用金具です。



10 壁面固定金具 40mm角用

お客様組立 工具必要

商品種別	ご注文番号	入数	税込価格(本体価格)
①ホワイト	61-554-14-1	1個	
②ブラック	61-554-14-2	1個	

●素材 / スチール製 粉体塗装 ●サイズ / W50×D44×H50mm 1.6mm厚 ネジ穴:φ4.5mm ●1台あたり金具2個以上の使用をおすすめします。SF中央片面タイプ・SF壁面タイプ(パネル付き)・SF強化型-LR4(壁面タイプ)にご使用いただけます。※背面にコードを通せるように什器と壁の間にスキマができる仕様です。

11 木製什器固定金具

商品種別	ご注文番号	入数	税込価格(本体価格)
①45mm	61-542-43-1	1個	

●素材 / スチール製 メラミン焼付塗装 ●サイズ / W45×D16×H45mm 4.5mm厚 ネジ穴:φ4.8mm ●1台あたり金具2個以上の使用をおすすめします。リスタプラス・F-PANEL・アルテンの壁面にご使用いただけます。

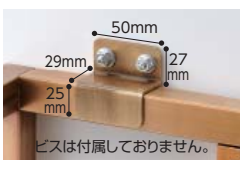

12 壁面固定金具 25mm角用

お客様組立 工具必要

商品種別	ご注文番号	入数	税込価格(本体価格)
①ホワイト	61-554-15-1	1個	
②ブラック	61-554-15-2	1個	
③アンティークゴールド	61-554-15-3	1個	

●素材 / スチール製 ①②粉体塗装③アンティークゴールドメッキ ●サイズ / W50×D29×H50mm 1.6mm厚 ネジ穴:φ4.5mm ●1台あたり金具2個以上の使用をおすすめします。SF壁面タイプ(パネル無し・ネットタイプ)・URにご使用いただけます。※コードを通すなど背面にスキマを空けたい場合は40mm角をご使用ください。



13 床面固定金具

お客様組立 工具必要

商品種別	ご注文番号	入数	税込価格(本体価格)
①床面固定金具	61-48-8-1	2個	

●素材 / スチール製 ヌジロメッキ ●サイズ / W26×D50×H15.5mm 3mm厚 小判穴抜き:7×11mm ●BR50用床面固定金具はP.41図をご使用ください。

直付柱・スリット柱用オプション

直付柱・スリット柱に直接引っ掛けて使用します。

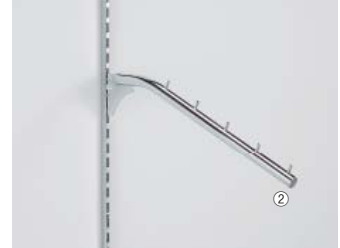
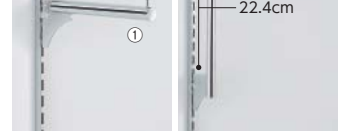

14 スリット用オプションフェイスアウトブラケット

商品種別	ご注文番号	入数	税込価格(本体価格)
①フェイスアウトハンガー	61-651-95-1	1本	
②傾斜5連掛け	61-651-95-2	1本	
③アップタイプ	61-651-95-3	1本	

●素材 / スチール製 クロムメッキ ●サイズ / ①L20cm ②L36.7cm 傾斜角度:25° ③H22.4cm L30cm φ19mm ●耐荷重 / ①15kg ②10kg ③8kg

※アンティークゴールドメッキは色の出方に多少のバラツキがあります。また、経年により変色することがあります。あらかじめご了承ください。

10~13 ※ビスは壁面・床の構造様式により異なりますので付属していません。※ビスの種類によって必要な工具が異なります。