









# ■ 安全のために必ずお守りください

お使いになる方や他の人への危害、財産への損害を未然に防ぐため、必ずお守りいただくことを説明しています。

誤った取り扱いをしたときに生じる危険とその程度を、次の区分で説明しています。

 <b>危険</b>	この表示を無視して、誤った取り扱いをすると、人が死亡、重傷を負う危険、または火災の危険が差し迫って生じることが想定される内容を示しています。
 <b>警告</b>	この表示を無視して、誤った取り扱いをすると、人が死亡、重傷を負う可能性、または火災の可能性が想定される内容を示しています。
 <b>注意</b>	この表示を無視して、誤った取り扱いをすると、人が軽傷を負う可能性や物的損害の発生が想定される内容を示しています。

本文中のマークは、次の意味を表します。

	このマークは、してはいけない「禁止」を表しています。		このマークは、必ず実行していただく「指示」を表しています。
	このマークは、「注意」を促す内容を表しています。		

ご使用前

## 危険 (DANGER)

### ガソリン使用禁止

ガソリンなど揮発性の高い油は絶対に使用しないでください。火災の原因になります。



ガソリン使用禁止

## 警告 (WARNING)

### 可燃物近接厳禁

カーテン、布団、毛布など燃えやすい物のそばなどでは使用しないでください。火災の原因になります。可燃物とは下図に示す距離を確保してください。

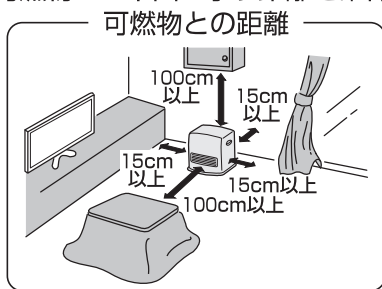

禁止

### スプレー缶厳禁

スプレー缶やカセットこんろ用ボンベなどを温風のあたるところに放置しないでください。熱で缶の圧力が上がり、爆発し、危険です。



禁止

### 衣類の乾燥厳禁

衣類などの乾燥には使用しないでください。衣類が落下して火がつき、火災の原因になります。



衣類乾燥厳禁

### 換気必要

換気せずに使用を続けしないでください。酸素が不足すると不完全燃焼し、一酸化炭素などが発生して中毒になるおそれがあります。また、乳幼児や呼吸器疾患などの方は、体調不良になるおそれがあります。

使用中は必ず1時間に1~2回(1~2分)換気をして、新鮮な空気を補給してください。標高の高いところでご使用のときは、換気の回数を増やしてください。

換気するときは、換気扇を使用したり、窓や戸などを2カ所以上開けると効率良く行えます。窓の凍結、地下室など換気が十分に行えない場所では使用しないでください。



換気必要



### 温風吹出口をふさがない

衣類、紙などで温風吹出口や燃焼・温風空気取入口をふさがないでください。また、ストーブガードをご使用のときは、囲いに干し物を掛けたりしないでください。異常燃焼や火災の原因になります。



禁止

### 可燃性ガス使用厳禁

ファンヒーターを使用している部屋で可燃性ガスが発生するもの(ベンジン・シンナー)、スプレーを使用しないでください。火災や故障の原因になります。



禁止

# 警告(WARNING)

## 寝るとき消火

寝るときや外出するときは、必ず消火してください。  
予想しない事故が発生するおそれがあります。



必ず行う

## 改造・分解禁止

改造・分解して使用しないでください。また、お客様自身による修理はしないでください。  
機器の安全性を損なうため、火災など思わぬ事故の原因になります。



分解禁止

## 外付け装置による遠隔操作厳禁

スマートフォン、IT機器を使ってファンヒーターのスイッチを操作する外付け装置※1は、安全性を確認できないため、使用しないでください。

※1 操作部付近に設置し、インターネット通信等を介して操作できる装置。



禁止

# 注意(CAUTION)

## 1 設置

### 次の場所では使用しない

火災や予想しない事故の原因になります。

- 風のあたる場所、部屋の出入口、屋外
- 不安定な物をのせた棚などの下
- 水平でない場所、不安定な場所
- 振動の激しい場所
- 人のいない場所、人があたたまる目的以外での場所（温室、飼育室など）
- 可燃性ガスの発生する場所、またはたまる場所
- ほこり・湿気・金属粉の多い場所
- 標高1,300m以上の高地
- 直射日光のあたる場所
- 窓の凍結などのため、換気が十分に行えない場所
- 暖炉や押し入れなど、ファンヒーターが囲われる場所
- 理・美容院、クリーニング店、はんだ付け作業所、メッキ・塗装工場などスプレーや化学薬品を使う場所



禁止

## 2 使用時

### 移動・運搬するときの注意

ファンヒーターを移動するときは、火を消してカートリッジタンクを取り出し、取っ手を持って傾けないように静かに運んでください。また、修理などで運搬するときは、必ずカートリッジタンク・油受皿内の灯油を抜いてください。灯油がこぼれると、周囲を汚すおそれや、火災の原因になります。



必ず行う

### 電源コードを傷めない

電源コードに無理な力を加えたり、重い物をのせないでください。また、高温部に近づけたり、束ねたまま使用しないでください。電源プラグを抜くときは、コードを持って引き抜かないでください。火災や感電の原因になります。



禁止

### 電源プラグは確実に差し込む

電源プラグはコンセントに根元まで確実に差し込み、傷んだプラグやゆるんだコンセントは使用しないでください。火災の原因になります。ぬれた手での抜き差しはしないでください。感電の原因になります。



必ず行う

### シリコン配合商品を使用しない

ファンヒーターの故障の原因になることが表示されているヘアケア商品などは、シリコンが配合されています。ファンヒーターと同時に使用しないでください。また、洗面台などで洗い流さないトリートメントなどのヘアケア商品を塗布され、乾かさずにファンヒーターを使用中の部屋に移動された場合も故障の原因となりますのでご注意ください。



禁止

注意表示のないシリコン配合商品(化粧品類、衣類の防水剤・柔軟剤、家具などのつや出し剤・保護剤など)も同時使用は控えてください。

やむなくご使用になるときは、ファンヒーターの運転を一時的に停止し、使用後は、換気を十分に行なってシリコンなどの成分を屋外に排出してから運転を再開してください。異常燃焼のおそれや、自動消火、換気サイン点滅の原因になります。

シリコン配合商品が原因で修理を依頼されたときは、保証期間中でも保証の対象外となります。

### ファンフィルターを外したまま使用しない

ファンフィルターを取り外したまま使用しないでください。内部にほこりがたまり、異常燃焼の原因になります。



禁止

# ■ 安全のために必ずお守りください

## ⚠ 注意(CAUTION)

### 2 使用時

#### 水などの液体をかけない

ファンヒーターに水やコーヒー、ジュースなどの液体をかけないでください。水などの液体が本体内部に流れ込むと、故障・漏電・火災の原因になります。液体をかけてしまったときは使用を中止し、お買い上げの販売店にご相談ください。[26ページ](#)



禁止

#### 異常・故障時使用禁止

油漏れや臭い、すすの発生、炎の色、エラーを繰り返すなど異常や故障と思われるときは、使用せず処置を行なってください。[23ページ](#) 事故の原因になります。

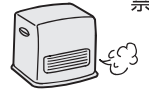

禁止

#### 本体内に指や異物を入れない

温風吹出口や燃焼・温風空気取入口に指や可燃物、針金などの異物を入れないでください。けがややけどを負ったり、火災や感電の原因になります。



禁止

#### 温風に直接あたらない

温風に直接長時間あたらないでください。特にお子様や、病気の方などがご使用のときは十分に注意してください。低温やけどや脱水症状になるおそれがあります。



禁止

#### 高温部接触禁止

燃焼中や消火直後は高温部、温風吹出口周辺に手など触れないでください。やけどのおそれがあります。



接触禁止

#### 温風ダクトの使用注意

温風ダクトを使用するときは、やけどのおそれや、こたつへの悪影響などが考えられるため、十分に注意してください。

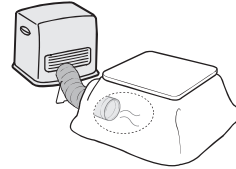

注意

### 3 給油時

#### 給油時消火

給油は必ず消火し、ファンヒーターが十分に冷えてから行なってください。また、灯油がかからないようファンヒーターから十分に離れた、火の気のないところで給油してください。火災のおそれがあります。

消火し、ファンヒーターが冷えてから給油して

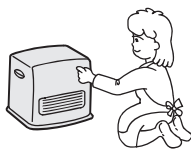

必ず行う

#### 油漏れ確認

口金は確実に閉めてください。口金を下にして油漏れがないことを確かめてください。口金を斜めに閉めたりすると簡単に口金が外れて、火災のおそれがあります。



必ず行う

漏れを確認

#### 不良灯油使用禁止

変質灯油、不純灯油(灯油以外の油、水やごみが混入した灯油など)などの不良灯油を使用しないでください。異常燃焼のおそれがあります。



禁止

### 4 点検・手入れ・保管・廃棄

#### ほこりの除去

ファンフィルターは週に1回以上必ず掃除してください。ごみ、ほこりなどが付着すると異常燃焼のおそれがあります。



必ず行う

#### ダストケースを外したままファンフィルターを動かさない

ブラシなどの回転部に指がはさまり、けがのおそれがあります。



禁止

#### 長期間使用しないときは電源プラグを抜く

長期間使用しないときは、電源プラグをコンセントから抜いてください。火災や予想しない事故の原因になります。



プラグを抜く

#### 電源プラグのお手入れをする

ときどきは電源プラグを抜き、ほこりや金属物を除去してください。ほこりがたまると湿気などで絶縁不良になり、火災の原因になります。



必ず行う

#### 保管時にしていただくこと

長期間使用しないときや、保管するときは、必ずカートリッジタンク・油受皿内の灯油を抜き、傾けたり横倒しの状態では保管しないでください。火災のおそれがあります。



必ず行う

#### 廃棄するとき

ファンヒーターを廃棄処分するときは、必ずカートリッジタンク・油受皿内の灯油を市販の給油ポンプなどで抜いてください。灯油が入ったまま廃棄すると、リサイクルの際、思わぬ事故になるおそれがあります。[21ページ](#)



必ず行う

# 各部のなまえ

## 外観図

### 前面

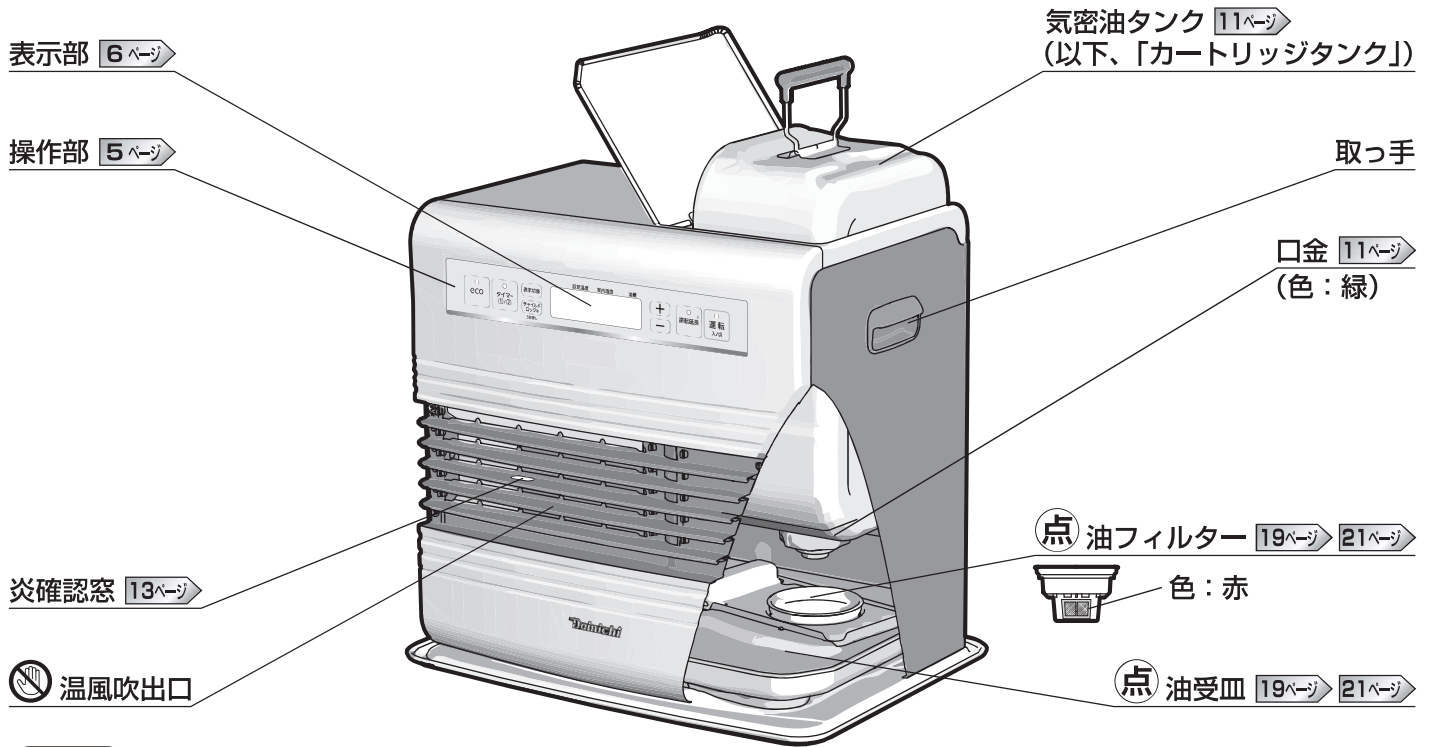

### 背面

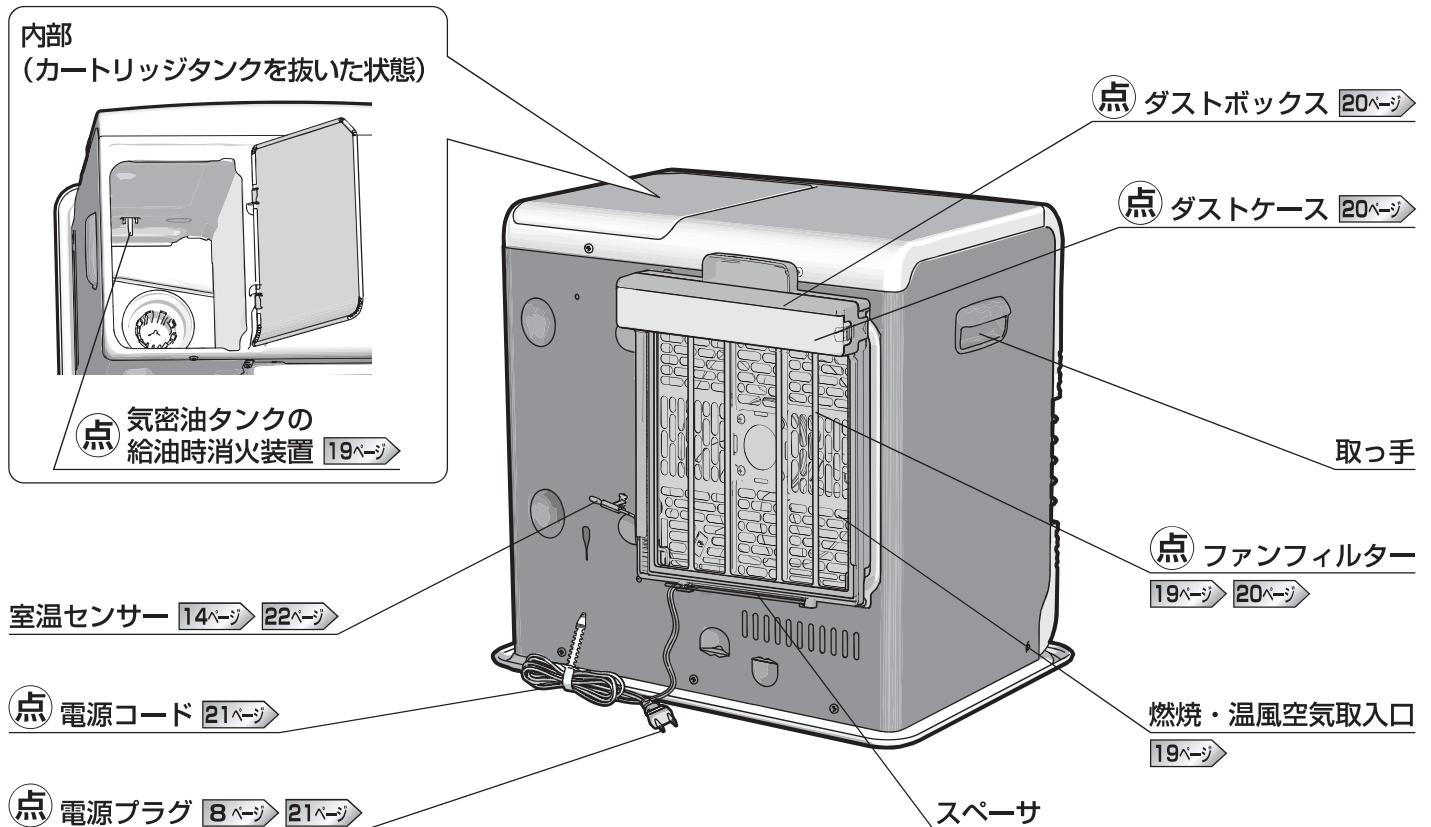

⚠ 運転中高温になる部分(ご注意ください)

点 点検・手入れが必要な部分

※外観図は機種により若干異なります。  
(イラストはFW-5725GRで説明しています)

ご使用前

# ■ 各部のなまえ

## 操作部

※操作部はイメージです。

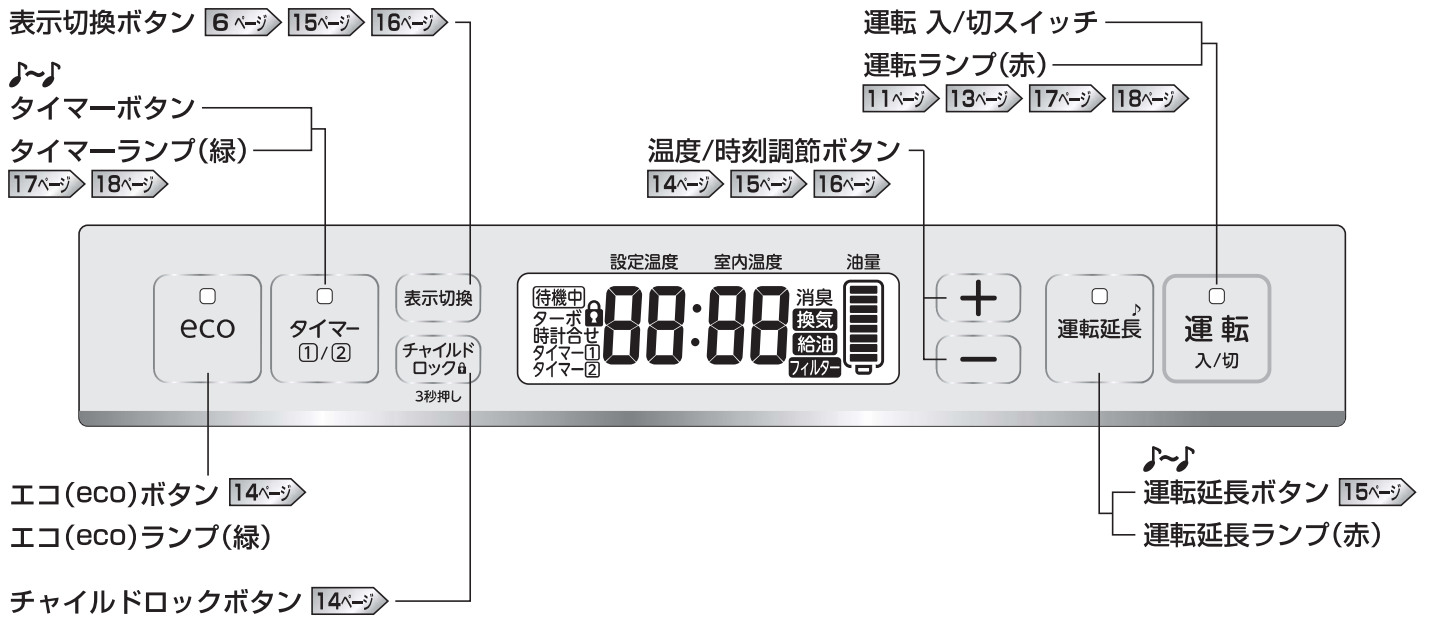

ご使用前

### メロディーと電子音の切り換えかた

「給油の合図」と「燃烧残り時間のお知らせ」は、メロディーでお知らせします。(メロディーはそれぞれ異なります)

運転中に**運転延長ボタン**を約5秒間押す

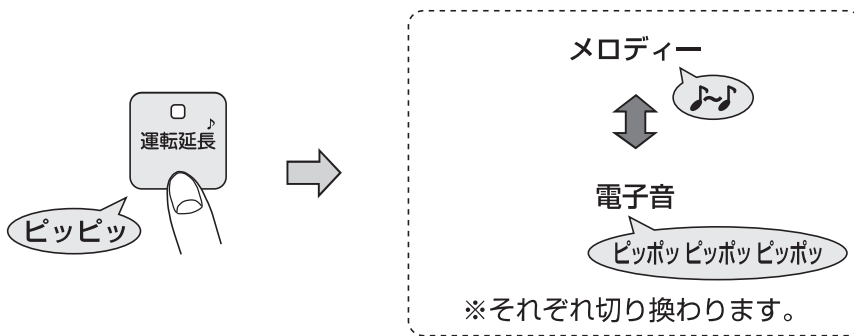

# 表示部

※表示部は説明のため、すべて表示した状態です。  
使用中に、すべて表示することはありません。

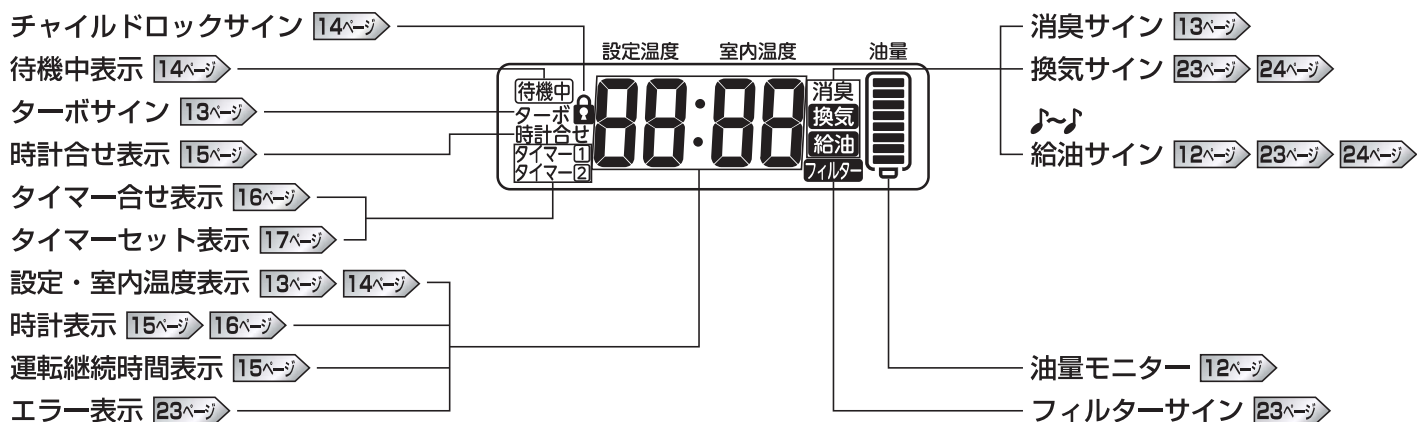

※バックライトは付いていません(表示部が明るくならないタイプです)。

ご使用前

## 表示部の切り換えかた

運転中、運転停止中のどちらでも操作できます。

### 表示切換ボタンを押す



○ 1回押すごとに **1** ~ **5** の順で表示が切り換わります。

#### 1 現在時刻表示 15ページ



※現在時刻を合わせていないときは「----」になります。

#### 2 時計合せ表示 15ページ



#### 5 温度表示(運転中のみ) 14ページ

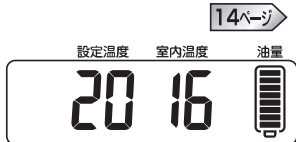

#### 4 タイマー2合せ表示 16ページ

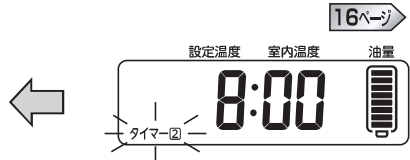

#### 3 タイマー1合せ表示 16ページ



# ■ 使用する場所

## 効果的に使用するために

- 外気に接する窓の下や壁側に設置する

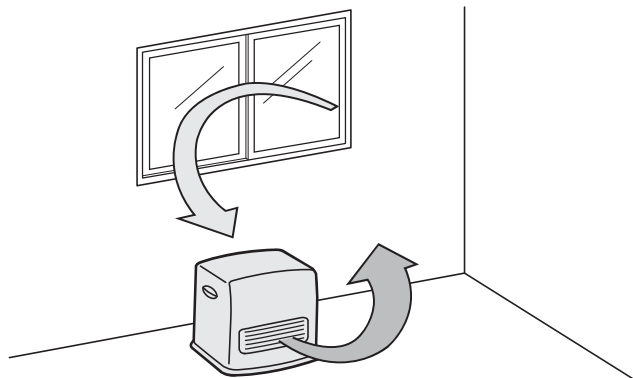

- 温風の循環を妨げない

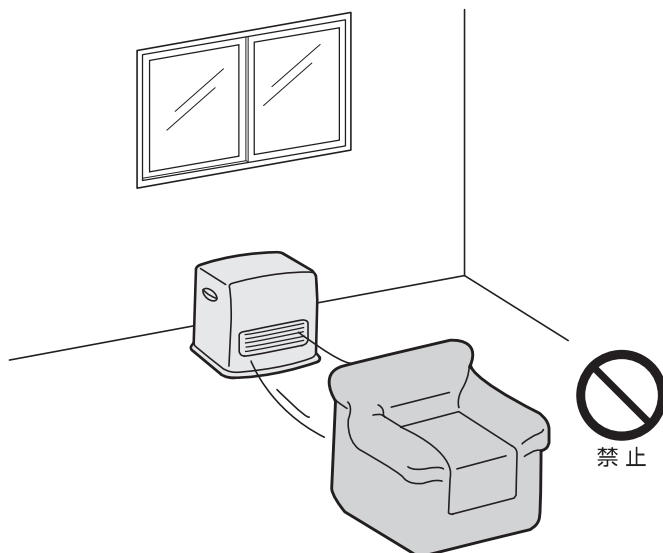

ご使用前

### メモ

- 熱に弱い材質の床面(カーペット、木質床、畳など)で長時間使用すると、温風により変色・ひび割れ・そり返りなどが発生することがあります。また、ほこりやたばこの煙などで変色することもあります。保護のため、マットなどを敷いて使用してください。
- 移動するときは引きずらないでください。カーペット・床面・畳に傷をつけるおそれがあります。

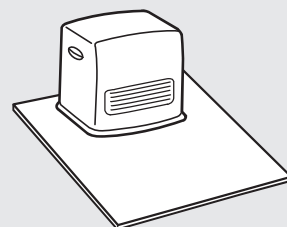

# ■ 使用前の準備



## ファンヒーターの取り出し



包装箱から緩衝材などを取り除き、ファンヒーターを取り出す。

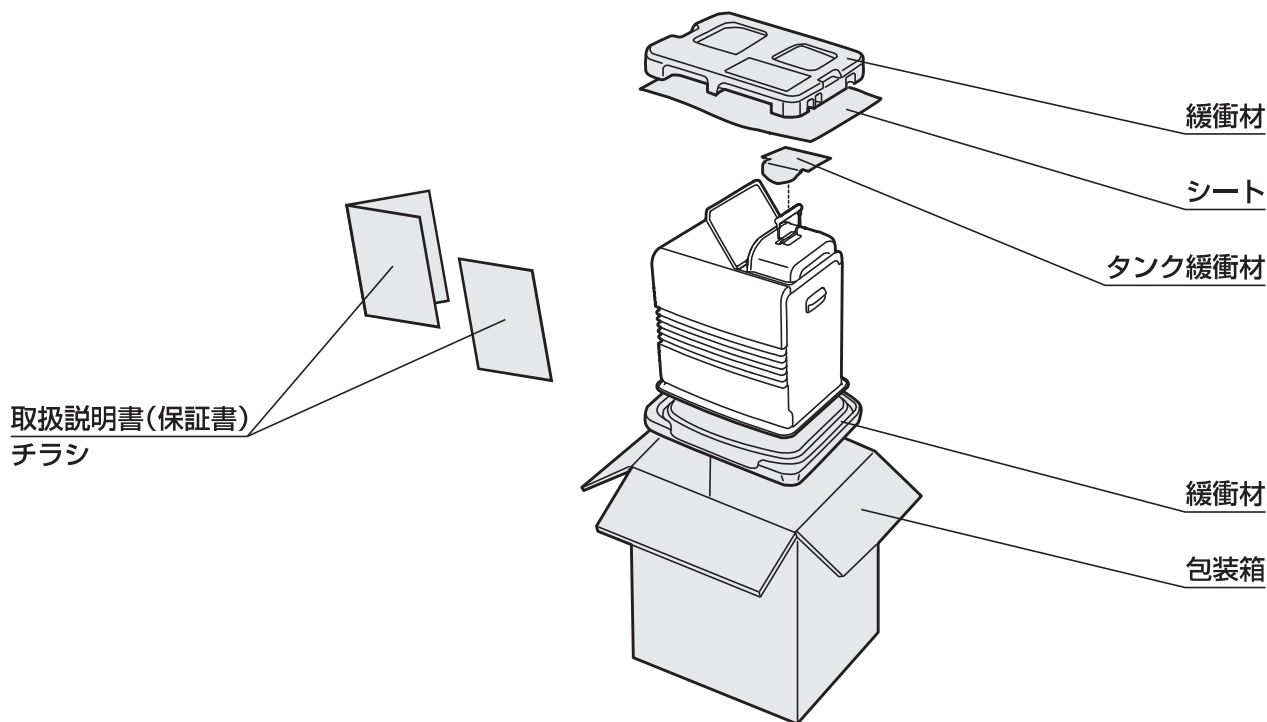

ご使用前

### メモ

- 工場で燃焼検査を行なっているため、油受皿内に灯油が少量残り、灯油臭を感じるかもしれませんが、異常ではありません。そのままご使用ください。

### お守りください

- 包装箱と緩衝材は保管時に必要となりますので、大切に保管してください。

# ■ 使用前の準備

## 運転開始前の準備と確認

### 1 水平な場所に設置する

- ファンヒーターが傾いた状態では使用しないでください。給油サインが誤作動によって点滅したり、予想しない事故が発生するおそれがあります。
- キャスターなど不安定な物の上に設置して使用しないでください。転倒や灯油がこぼれるおそれがあります。また、対震自動消火装置が正しく作動しないことがあります。

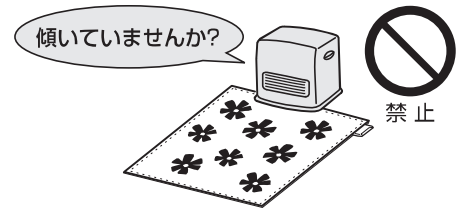

### 2 電源プラグをコンセント(100V)に確実に差し込む

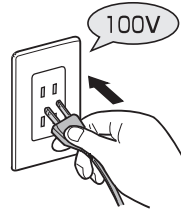

### お守りください

- 200V電源には絶対に差し込まないでください。火災・感電・故障の原因になります。
- タコ足配線はしないでください。定格を超えると、発熱による火災の原因になります。
- 電源に発電機を使用するときは、家庭用電源(100V)と同レベルの電源供給ができる機器を使用してください(詳しくは、発電機メーカーに確認してください)。機器が正常に作動せず、故障の原因となります。

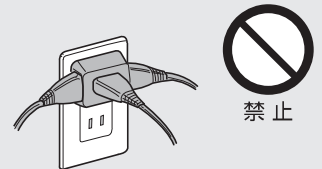

## 燃 料

燃料は必ず灯油(JIS 1号灯油)を使用してください。

ガソリン、不良灯油(変質灯油・不純灯油)は、絶対に使用しないでください。異常燃焼や故障の原因になります。

(灯油を購入される時は、SQマークを表示している販売店で購入されることをおすすめします)

### 灯油とガソリンの見分けかた

指先に燃料をつけて、火の気のないところで息を吹きかけてください。

灯 油	ガソリン
○  ぬれたまま	×  すぐ乾く

## 正しい灯油の保管方法

火気・雨水・ごみ・高温・日光を避けた場所で保管する  
(翌シーズンに持ち越さない)

良い例

悪い例

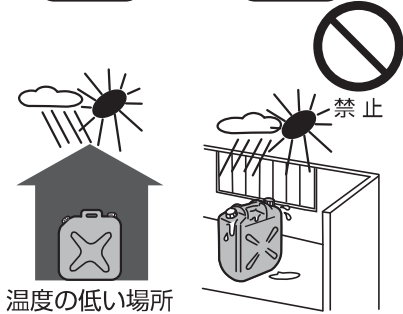

紫外線を通しにくい色付の灯油用ポリタンク(推奨マーク付)を使用する

乳白色のポリタンク(水用)は使用しないでください。

ふたは  
しっかり閉める



灯油は紫外線だけでなく温度でも変質するため、推奨マーク付の灯油用ポリタンクでも日なたには放置しないでください。  
変質灯油になります。

屋外でのドラム缶の保管は控える

栓のすき間から水が混入したり、さびが発生します。やむなくドラム缶で保管するときは、カバーを掛けるなどしてください。給油時は、水・さびなどの混入がないことを確認してください。



ホームタンクを使用しているときは、年に数回、水抜きを行う

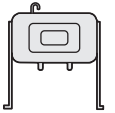

## 不良灯油(変質灯油・不純灯油)とは

### 変質灯油

以下の様な保管をした灯油は、変質する可能性があります。

- 昨シーズンより持ち越した灯油
- 温度の高い場所で保管した灯油
- 日光のあたる場所で保管した灯油
- 乳白色のポリタンク(水用)で保管した灯油
- 容器のふたが開けてあった灯油

### 不純灯油

- 水やごみなどが混入した灯油
- ガソリン、軽油、シンナー、機械油、天ぷら油などが混入した灯油
- 灯油以外の油を入れたことのある容器に保管した灯油
- 水抜剤や助燃剤を添加した灯油

## 不良灯油(変質灯油・不純灯油)の見分けかた

- ◆ 上記の「正しい灯油の保管方法」に従って保管されていなかった灯油は、変質灯油の可能性あります。
- ◆ 2つのコップで比較し、見分けることができます。
  - 灯油に少しでも色がついていたり、すっぱい臭いのするものは変質灯油です。ただし、保管状態によっては灯油が無色でも変質灯油の可能性あります。
  - 水が下にたまり、灯油と分離しているものは不純灯油です。
- ◆ 油受皿内に水玉ができていたり、ごみが入っているものは不純灯油です。

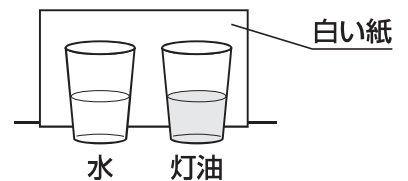

### 変質灯油や不純灯油などの不良灯油を使用したときの症状

- 臭いが強くなる
- 黄色い炎が混じる [13ページ](#)
- 火力が上がらない
- 消火しにくい
- 着火しにくい
- 給油サインが点滅する
- 途中消火する(E02, E03, E13)



### 万一変質灯油や不純灯油などの不良灯油を使用したときの処置方法

- 灯油を抜き、きれいな灯油でカートリッジタンク・油受皿内・油フィルターを洗ってからご使用ください。 [19ページ](#) [21ページ](#)
- 着火・消火を5回程度繰り返してください。そのとき少し臭いがしますので、換気を十分に行なってください。
- それでも直らないときは修理が必要となります。お買い上げの販売店にご相談ください。 [26ページ](#)

## メモ

- 不良灯油(変質灯油・不純灯油)が原因で修理を依頼されたときは、保証期間中でも保証の対象外となります。

# ■ 使用前の準備

## 給油のしかた

給油は必ず消火し、ファンヒーターが十分に冷えてから行なってください。また、灯油がかからないようファンヒーターから十分に離れた、火の気のないところで給油してください。

万一の事故を防ぐため、運転中にカートリッジタンクを取り出すと、給油時消火装置が作動し、「E11」を表示して自動消火します。[\[23ページ\]](#)

### 1 運転が停止していることを確認する

- 運転中のときは、運転入/切スイッチを押してください。

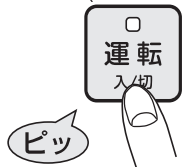

- 運転ランプ(赤)が消灯します。

### 2 カートリッジタンクを取り出す

### 3 口金を外す

- 口金の両方のボタンを同時に押して、上に持ち上げて外してください。

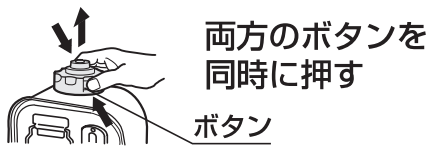

- 外した口金にごみ、糸くず、ほこりなど付着しないように注意してください。また、ぶつかけたり、落としたりしないよう取り扱いに注意してください。

### 4 給油する

- 油量計の上端を超えないよう給油し、灯油をあふれさせたり、こぼしたりしないよう注意してください。また、給油中に給油ポンプのホースが抜けないよう注意してください。
- こぼれた灯油は完全にふき取ってください。

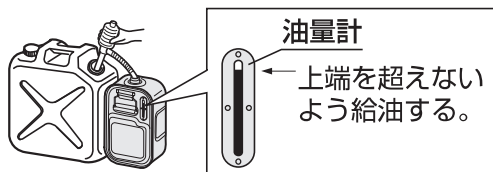

### 5 口金を確実に閉める

- 口金外側を上から「カチッ」と音がするまで押してください。また、口金のボタンを押したまま閉めないでください。確実に閉まらず、口金が外れ火災のおそれがあります。



- 口金を閉めたあと、軽く引き上げて外れないこと、下図のように斜め上から見てタンクの赤い線が見えないことを確認してください。

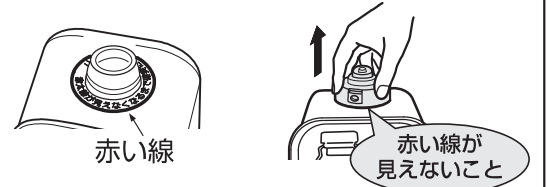

- 必ず火の気のないところで口金を下にして油漏れがないことを確認してください。  
※漏れているときは、口金を交換してください。

[\[25ページ\]](#)



### 6 カートリッジタンクをセットする

- カートリッジタンクをセットしたあと、ファンヒーターをゆすったりすると、口金の外側が灯油でぬれることがあります。



## お守りください

- カートリッジタンクと油フィルターは、機種により異なります。専用のものをご使用ください。[\[4ページ\]](#)
- 口金が外れにくかったり、ボタンに異常を感じたときは使用を中止し、お買い上げの販売店にご相談ください。

[\[26ページ\]](#)

- 口金を閉めたあと、必ず口金を引き上げ外れないことを確認してください。確実に閉めないと口金を外れて、周囲を汚したり、火災のおそれがあります。
- 口金をぶつけないよう取り扱いに注意してください。口金が変形すると、油漏れのおそれや灯油が出なくなり、給油サインが点滅することがあります。[\[24ページ\]](#)  
なお、カートリッジタンク・口金の変形は、保証期間中でも保証の対象外となります。
- カートリッジタンクは静かに入れてください。落とすように強く入れると、油量モニターの表示の精度が悪くなるおそれがあります。

## 給油の合図

### ◆油量モニター

8段階のバーグラフで灯油の残量を確認できます。

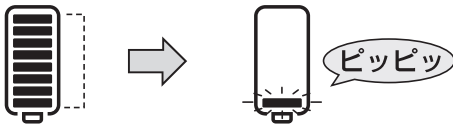

※バーグラフは1本ずつ消灯します。

カートリッジタンクの灯油が少ないときに次の操作を行うと、バーグラフが点滅すると同時に5回電子音が鳴って、灯油が残り少ないことをお知らせします。

- 運転を開始するため運転入/切スイッチを押したとき
- 運転中に運転延長ボタンを押したとき
- タイマー運転をセットしたとき

### ◆給油2段階サイン

給油の合図を2回に分けてメロディーと給油サインの点滅でお知らせしますので、手が離せないときも余裕をもって給油が行えます。

(メロディーを電子音に切り換えるには… )

#### 1 回目のお知らせ

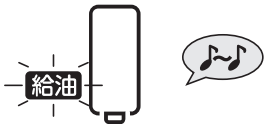

- カートリッジタンクの灯油がなくなり、油受皿の灯油が少なくなると、給油サインがゆっくりと点滅し、メロディーが鳴ります。

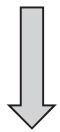

約25～60分 (FW-3725GR)  
約25～90分 (FW-4725GR)  
約25～90分 (FW-5725GR)

#### 2 回目のお知らせ

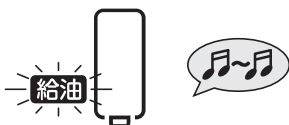

- 油受皿の灯油がさらに少なくなると、給油サインが速く点滅し、メロディーが鳴って火力が小さくなります。(速いメロディーでお知らせします)
- ※ 設定温度が「Hi」のときは、大火力で燃焼しますので、1 回目のお知らせから次の時間で自動消火します。
  - ・ 約30分 (FW-3725GR)
  - ・ 約25分 (FW-4725GR, 5725GR)

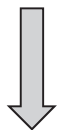

約60～80分 (FW-3725GR)  
約25～50分 (FW-4725GR)  
約25～50分 (FW-5725GR)

### 自動消火



- そのまま使用を続けると、油受皿の灯油がなくなり、「E03」を表示して自動消火します。使用状況などにより2 回目のお知らせと同時に消火することがあります。
- 給油を行い、運転入/切スイッチを押すと、運転を開始します。

※ 燃焼時間は火力によって異なります。

### メモ

- 給油2段階サイン中に電源プラグをコンセントから抜いたり停電したときは、次回運転時は2 回目のお知らせからとなります。また、燃焼時間は前回の使用状況により異なります。

# ■ 運転を開始するとき



## 運転入/切スイッチを押す



- 運転ランプ(赤)が点灯します。
- 設定温度と室内温度を表示します。  
・室内温度は、1℃から表示し、0℃以下のときは「Lo」を表示します。

約35秒後に着火します。  
(FW-5725GRは約40秒)

- 着火するときの数秒間、消臭サインが点滅し、設定温度と室内温度により自動的に燃焼量を変え運転します。
- 着火するとき「カタン」という動作音がしますが、異常ではありません。

## オートターボ運転

着火時の室内温度が低いとき、燃焼量を上げて運転するため、燃焼音が大きくなる場合があります(最長30分)。  
オートターボ運転中は、ターボサインが点灯してお知らせします。



## 炎確認窓から炎の状態を確認する

※炎の状態は大火力時に確認してください。

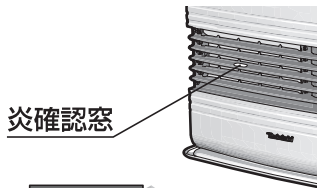

### ○正常燃焼

- 青い炎で燃焼する。
- 燃焼量によっては、バーナの網の全体、または一部が赤く見える場合があります。

### ×異常燃焼

- 炎の中に黄色い炎が筋状に現れる。

処置を行なってください。▶24ページ

## メモ

- 初めてお使いになるときは、防錆油や耐熱塗料が焼け、煙や臭いが出ることがあります。1時間ほどでおさまりますので、部屋の換気をしながらご使用ください。  
オレンジ色の炎が出るときは、しばらくの間、燃焼を続けているとおさまります。

# ■ 運転を停止するとき

## 運転入/切スイッチを押す



- 運転ランプ(赤)が消灯し、消臭サインが点滅します。

約10秒後に消火します。

- 必ず火が消えたことを確認してください。
- 消火するとき「カタン」という動作音がしますが、異常ではありません。

## お守りください

- 消火は必ず運転入/切スイッチで行なってください。また、運転停止後3分間は、本体内を冷やすためファンが回っていますので、電源プラグをコンセントから抜かないでください。  
電源プラグを抜いて消火したり、消火後すぐに電源プラグを抜くと、故障の原因になります。

## 消臭機能

着火するときや消火するときが発生する臭いの原因となる未燃ガスの発生を抑える機能です。  
消臭機能が作動しているとき、消臭サインが点滅してお知らせします。



### 着火するとき

- 数秒間、未燃ガスの発生を抑えています。

### 消火するとき

- 約10秒間、未燃ガスを燃焼させてから消火します。
- 異常停止や短時間での運転では消臭機能は作動しません。

# ■ 設定温度を上げるとき・下げるとき

## 運転中に温度/時刻調節ボタンを押す

- 室内温度を目安に設定温度を調節してください。
- 設定温度は12~30℃の範囲と、「Lo」(常に小火力)、「Hi」(常に大火力)に調節できます。
- 現在時刻表示にしているときは、表示切換ボタンを押して温度表示にしてから調節してください。◀6ページ▶

### 設定温度を上げるとき

○ 1回押すごとに1℃ずつ上がります。

### 設定温度を下げるとき

○ 1回押すごとに1℃ずつ下がります。  
 ○ しばらく押し続けると早送りができます。

## ecoおまかせモードプラス

ファンヒーターが部屋の暖まり具合を自動で判断し、身体に感じる温度を変えることなく快適さを保つよう、周期的に燃焼量を抑えて運転します。また、狭い部屋や断熱のよい部屋で使用したり、秋口・春先など外気温が比較的高いときに室内温度が上がり過ぎると、燃焼を自動で停止し、灯油の消費を抑えます。

### セットするとき

エコ(eco)ボタンを押す

○ エコ(eco)ランプ(緑)が点灯します。

設定温度より室内温度が+2℃になると

設定温度より室内温度が-1℃になると

### 解除するとき

エコ(eco)ボタンを押す

○ エコ(eco)ランプ(緑)が消灯します。

## メモ

- 室内温度の表示は、室温センサーが検知した室内温度の目安です。設置方法などにより部屋の温度計とは一致しないことがあります。
- セットした設定温度やecoおまかせモードプラスは、電源プラグをコンセントから抜いたり、停電したときでも記憶されています。再度、セットする必要はありません。

# ■ チャイルドロックを使用するとき

## チャイルドロックをセットする

小さなお子さまのいたずらや、運転誤操作を防止したいときにお使いください。運転中、運転停止中のどちらでもセットできます。

チャイルドロックボタンを「ピッ」と鳴るまで約3秒間押す

○ チャイルドロックサインを表示します。

## メモ

- セットしたチャイルドロックは、電源プラグをコンセントから抜いたり、停電したときでも記憶されています。再度、セットする必要はありません。

### 運転中のとき

#### 運転を停止できる

運転 入/切スイッチを押す

○ 再度、運転を開始するときは、チャイルドロックを解除してください。

#### 運転を延長できる

運転延長ボタンを押す

### 運転停止中のとき

- チャイルドロックの解除以外は操作ができなくなります。

## チャイルドロックを解除する

チャイルドロックボタンを「ピッ」と鳴るまで約3秒間押す

○ チャイルドロックサインが消えます。

# ■ 運転を延長・継続するとき



消し忘れによる万一の事故を防ぐため、運転開始後3時間で消し忘れ消火装置が作動し、自動消火します。

## 燃焼残り時間をお知らせするとき

自動消火する前に、運転延長ランプ(赤)とメロディーでお知らせします。  
(メロディーを電子音に切り換えるには… [5ページ](#))

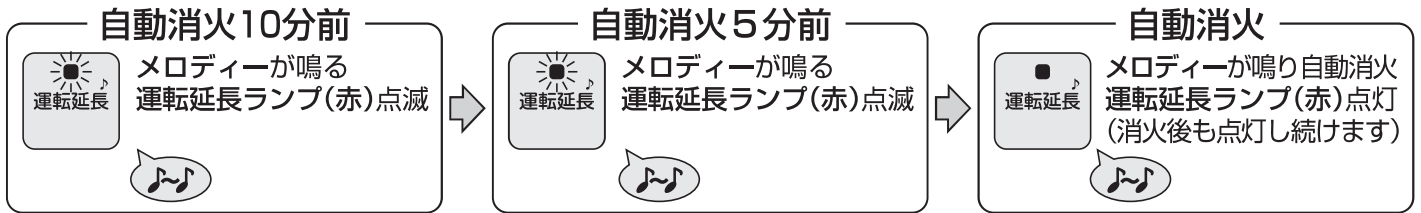

※自動消火後に運転入/切スイッチを押すと点灯を解除できますが、再度、運転が開始されます。

## 自動消火せずに運転を継続するとき

運転延長ボタンを押す

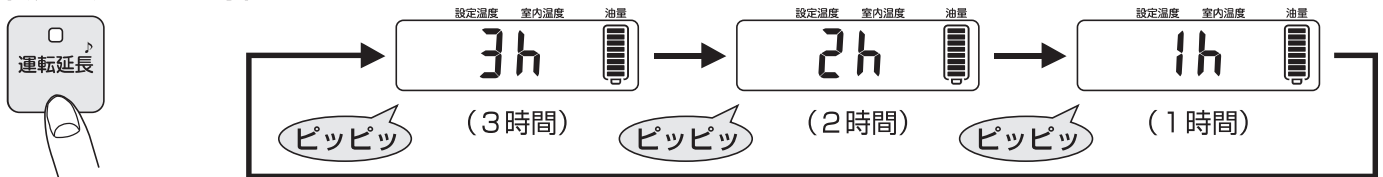

- 運転延長ボタンを押すごとに運転継続時間表示が切り換わり、3時間、2時間、1時間のいずれかを選択できます。選んだ運転継続時間を約3秒間表示後、設定が完了し元の表示(現在時刻表示、または温度表示)に戻ります。設定完了後に運転延長ボタンを押すと運転継続時間が3時間に戻りますので、時間を変更したいときは、再度、設定してください。
- 運転継続時間の設定は、燃焼残り時間のお知らせに関係なく行うことができます。

## ● お守りください ●

- 継続して長時間運転するときは、部屋の換気に十分注意してください。 [1ページ](#)
- 寝るときや外出するときは、消し忘れ消火装置には頼らず、必ず運転入/切スイッチで消火してください。予想しない事故が発生するおそれがあります。

# ■ 現在時刻を合わせるとき

## 現在時刻を午後8時30分に合わせるとき

1 表示切換ボタンを押し、時計合せ表示にする [6ページ](#)

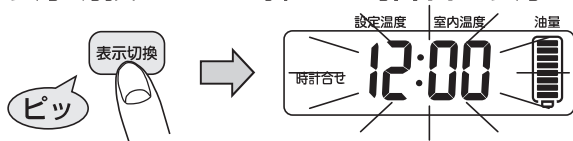

- 一度、現在時刻を合わせると、時計表示は点灯します。
- 表示は10秒経過すると、現在時刻表示(運転停止中)、または温度表示(運転中)に戻ります。

2 温度/時刻調節ボタンを押し、現在時刻を合わせる

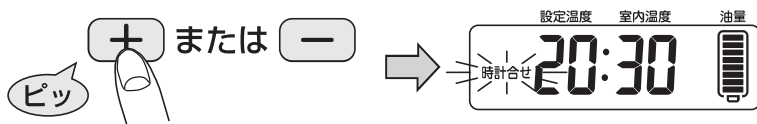

- 時計は0:00から23:59を表示します。
- (+) を押すと1分進み、(-) を押すと1分戻ります。
- (+) または (-) をしばらく押し続けると10分単位で早送りができます。

### 3 表示切換ボタンを押し、現在時刻表示にする 6ページ

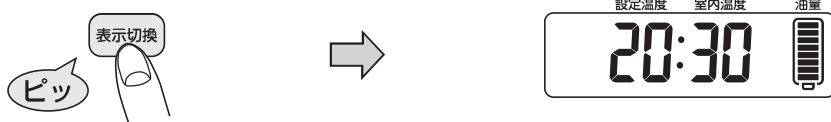

#### メモ

- 現在時刻合わせは、運転中、運転停止中のどちらでも行えます。
- 電源プラグをコンセントから抜いたり、停電したときは、再度、現在時刻を合わせてください。

## ■ タイマー運転を使用するとき

### タイマー運転をセットする

タイマー運転開始時刻は、あらかじめ2つ設定することができます。  
(選択したどちらかの時刻でタイマー運転をセットすることができます)

タイマー1を午前6時30分、タイマー2を午前8時に設定するとき

#### 1 現在時刻が合わせてあることを確認する

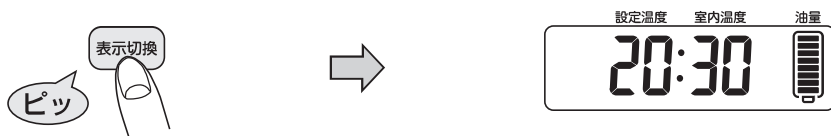

- 表示切換ボタンを押し、現在時刻表示にしてください。
- 現在時刻を合わせないと、タイマー運転はできません。 15ページ

#### 2 表示切換ボタンを押し、タイマー1合せ表示にする 6ページ

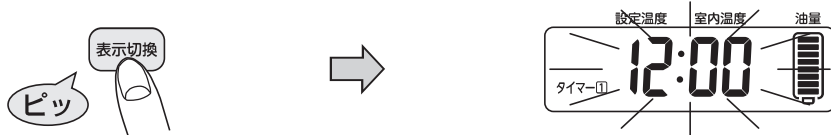

- 一度、タイマー運転開始時刻を合わせると、時計表示は点灯します。
- 表示は10秒経過すると、現在時刻表示(運転停止中)、または温度表示(運転中)に戻ります。

#### 3 温度/時刻調節ボタンを押し、タイマー運転開始時刻を合わせる

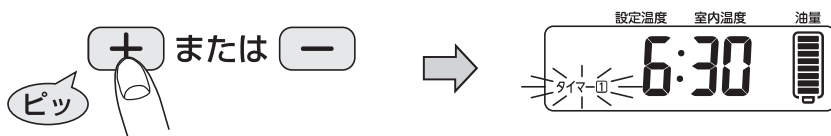

- 時計は0:00から23:59を表示します。
- **+** を押すと1分進み、**-** を押すと1分戻ります。
- **+** または **-** をしばらく押し続けると10分単位で早送りができます。

#### 4 タイマー2合せ表示にし、タイマー運転開始時刻を合わせる

- **2**、**3** と同様の手順で、タイマー運転開始時刻を午前8時に設定します。

# ■ タイマー運転を使用するとき(つづき)



- 5** 運転入/切スイッチを押し、運転状態にする  
 (運転中にセットするときには、運転入/切スイッチを押す必要はありません)



- 運転ランプ(赤)が点灯します。

- 6** タイマーボタンを押し、タイマー1もしくはタイマー2を選択し、運転待機中にする  
 (タイマーボタンを押すごとにタイマー1セット表示、タイマー2セット表示が交互に切り換わります)

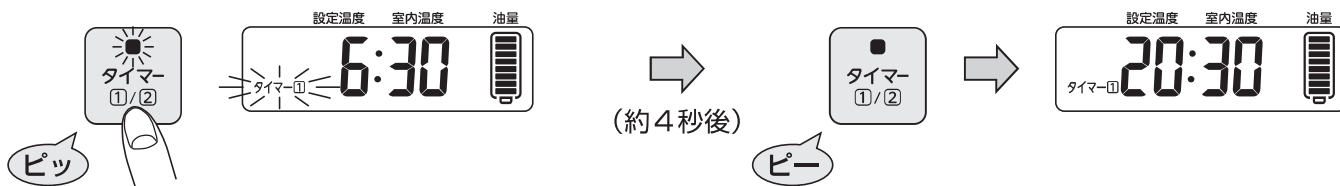

- タイマー運転開始時刻が表示され、タイマーランプ(緑)と選択したどちらかのタイマーセット表示が点滅します。

- 運転ランプ(赤)が消灯し、タイマーランプ(緑)とタイマーセット表示が点灯すると、セットが完了します。

※タイマー運転をセットしてから運転入/切スイッチを押すと、タイマー運転が解除されますので注意してください。  
 ※一度、タイマー運転開始時刻を合わせると、次回からは **5**、**6** を行うだけで同じ時刻に運転が開始できます。

## メモ

- 電源プラグをコンセントから抜いたり、停電したときは、再度、現在時刻を合わせ、タイマー運転開始時刻をセットしてください。
- カートリッジタンクを取り出したり、地震や強い振動・衝撃を受けたことにより安全装置が作動したときは、もう一度 **5** からセットしてください。

## タイマー運転開始

セットした時刻になると自動的にタイマー運転を開始し、安全のため1時間で自動消火します。自動消火する前にタイマーランプ(緑)とメロディーでお知らせします。(メロディーを電子音に切り換えるには…◀5ページ)

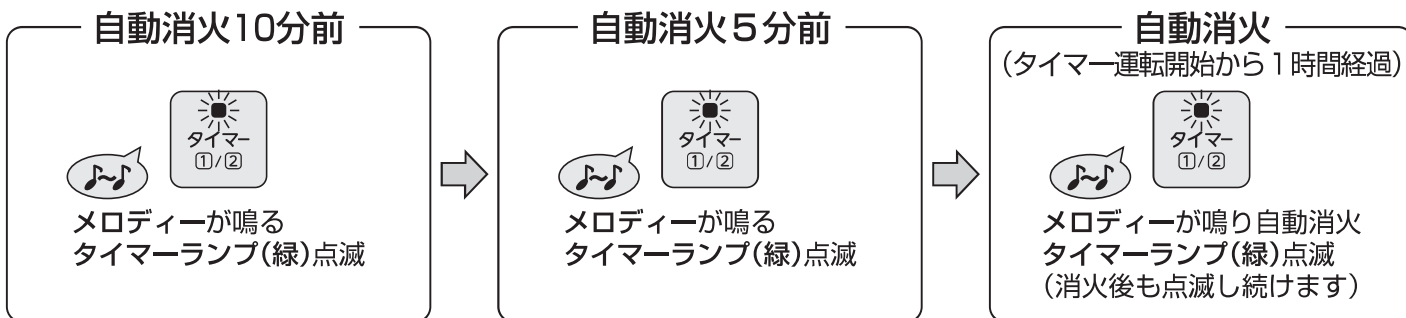

○自動消火せずに運転を継続するときは、タイマーボタンを押し、タイマー運転を解除してください。

## タイマー運転を解除する

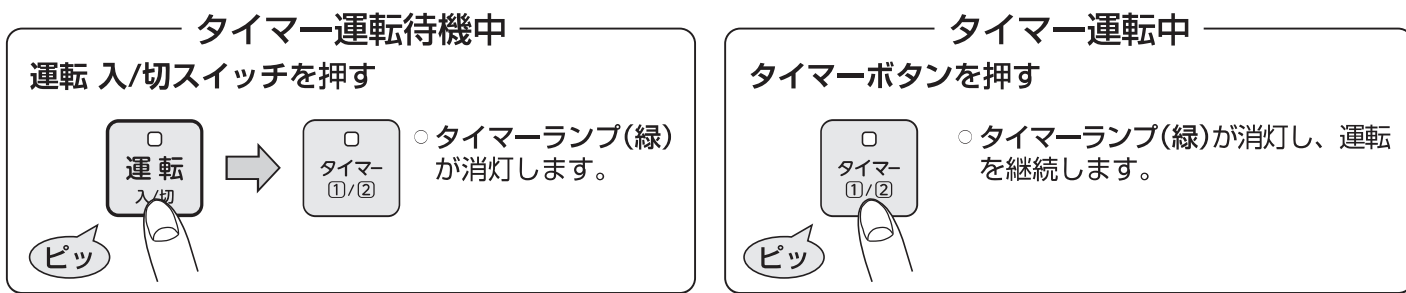

## ■ 日常の点検・手入れのしかた

### お守りください

- 点検・手入れを行うときは、必ず運転を停止させ、本体が冷えてから電源プラグをコンセントから抜いて行ってください。また、分解はしないでください。火災ややけどのおそれがあります。

## ご使用のたびに

本体の周辺に可燃物はないか

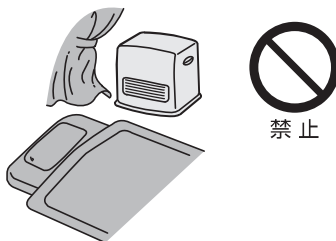

油漏れ・油のたまり・油のにじみはないか

異常があるときは使用を中止し、お買い上げの販売店にご相談ください。

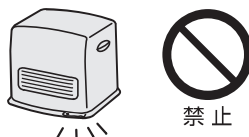

# ■ 日常の点検・手入れのしかた

## 週に1回以上は

### ◆本体のほこりや汚れをふき取る

柔らかい布でからぶきするか、水でうすめた中性洗剤をしみ込ませた布でふいてください。ベンジン・シンナーなどは使用しないでください。

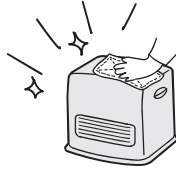

### ◆ファンフィルターの掃除をする

ファンフィルター取っ手部を持ち、上下に動かす動作を2~3回繰り返してください。

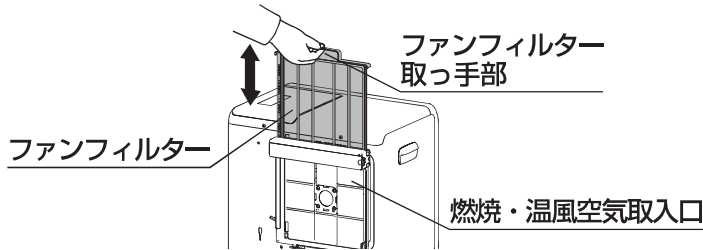

○ファンフィルターを上げるとき、また下げるときは上下に突き当たるまで、ゆっくりと動かしてください。  
※突き当たる前にファンフィルターを上下に動かすと、ほこりが完全に取れません。また、動かしているときは指などはさまないよう、注意してください。

## 1カ月に1回以上は

### ◆安全装置の点検をする

**対震自動  
消火装置**

燃焼中に本体をゆすり、消火するか確認してください。消火しないときは修理が必要ですので、お買い上げの販売店にご相談ください。



**気密油タンクの  
給油時消火装置**

カートリッジタンクを取り出し、本体内部のレバーを下に押し、指を離れたときにもとに戻るか確認してください。正常に動かないときは修理が必要ですので、お買い上げの販売店にご相談ください。

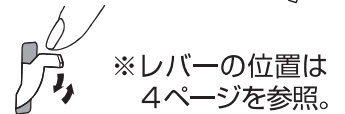

### ◆油受皿内の点検をする

カートリッジタンクに直接水を混入しなくても、設置場所の温度変化などで結露によりホームタンクやカートリッジタンク内に水がたまり、油フィルター・油受皿内に流入することがあります。水が混入していたときは、21ページの**2**に従い水を取り除いてください。また、ホームタンクを使用しているときは、年に数回、水抜きを行なってください。

**油受皿内に水が  
混入すると**

- 給油サインの点滅が止まらない
- 着火ミス、または異常停止する(E02, E03)

### ◆油フィルターの点検・掃除をする

以下の手順に従い、点検・掃除を行なってください。

**油フィルターに  
水やごみが  
たまっていると**

- 給油サインの点滅が止まらない

#### 1 油フィルターを取り出して確認する(取り出すときは、灯油で床や衣服などを汚さないよう注意してください)

- 油フィルターに灯油を入れ、持ち上げてください。



灯油が連続的に落ちる。  
(油フィルターには少量の灯油が残ります)

正常です。



灯油の落ちが悪い。または全く落ちない。  
(油フィルターに灯油が多く残っている)

2に従い、掃除してください。

## 2 油フィルターは、きれいな灯油ですすぎ洗いし、よく乾燥させる

- 油フィルターは、きれいな灯油ですすぎ洗いし、ごみなどを取り除き、布などで灯油をふき取ったあと、日陰に置いてよく乾燥させてください。
- 油フィルターに水分が残っていると、灯油が落ちず、給油サインが点滅します。
- ※洗浄後の灯油の処分は、灯油をお買い求めになった販売店にご相談ください。洗浄後の灯油を使用すると故障の原因になります。

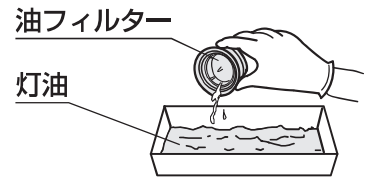

## ◆ファンフィルターユニットのダストケース内にたまったほこりを捨てる

### 1 ダストケースを取り外す

- ダストケースの右側のツメを押しながら、手前に引くように取り外してください。

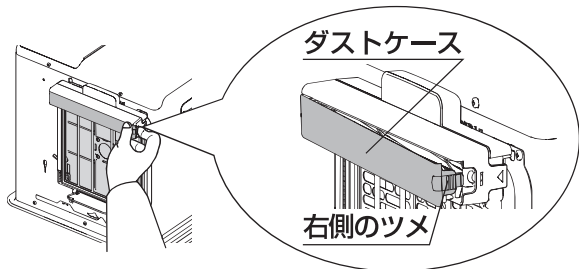

### 2 ダストケース内のほこりを捨てる

- ほこりが取り切れないときは掃除機などで吸い取ってください。

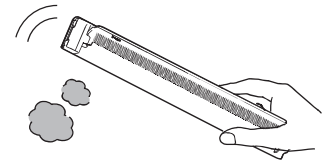

### 3 ダストケースを取り付ける

- ダストケースの左側のツメ(2箇所)をはめ込んでから、右側のツメをはめてください。

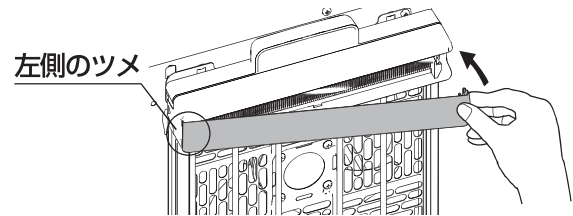

※ダストケースを外した状態では使用しないでください

## お守りください

- ダストケースを外した状態で、ファンフィルターを動かさないでください。ダストボックスのブラシなどが回転し、指などをはさむと、けがをするおそれがあります。

## ファンフィルター、ダストボックス、ダストケースの汚れが気になるとき

### 1.ダストボックスとダストケースを取り外す

- ダストボックスの両側にある▼マークのツメに指を掛け、開くようにして取り外してください。
- ダストケースの取り外し方は、前項 1 に従ってください。

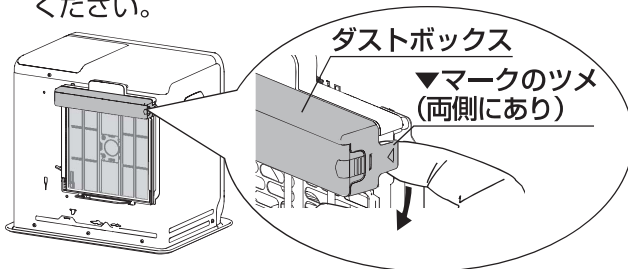

### 2.ファンフィルターを取り外す

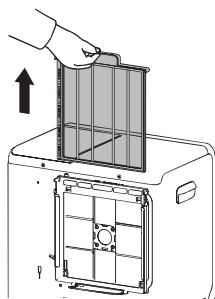

### 3.ファンフィルター、ダストボックス、ダストケースの汚れをとる

- 中性洗剤を使って浸け置きし、水で洗い流してください。その後しっかり乾燥させてから使用してください。
- ※アルカリ性洗剤や酸性洗剤は使用しないでください。部品が故障する原因になります。

### 4.ダストボックスにダストケースを取り付ける

- ダストケースの取り付け方は、前項 3 に従ってください。

### 5.ファンフィルター、ダストボックスの順に取り付ける

- ファンフィルターを取り付け、ダストボックスの上下を確認してから、両側のツメにはめてください。

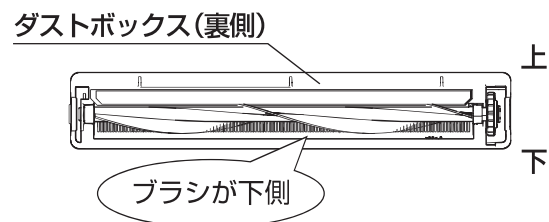

## お守りください

- 掃除やお手入れをするときは、ファンフィルターに強い力をかけないでください。ファンフィルターが破損することがあります。
- ファンフィルター取っ手部やダストボックスを持って製品を移動させないでください。部品が外れ、製品が落下する危険があります。

# ■ 定期点検のおすすめ

2シーズンに1回の定期点検(有料)をおすすめします。

長期間ご使用になりますと機器の点検が必要となります。

点検を受けないと、予想しない事故が発生するおそれがあります。

未然に事故を防止するため、シーズン初めやシーズン終了時にお買い上げの販売店、または修理資格者(一般財団法人日本石油燃焼機器保守協会(TEL03-3499-2928)で行う技術管理講習会修了者(石油機器技術管理士)など)のいる店などに点検依頼されることをおすすめします。

<b>愛情点検</b>		<b>長年ご使用のファンヒーターの点検を!</b>	
	こんな症状はありませんか	▶	ご使用中 事故防止のため、電源プラグをコンセントから抜き、お買い上げの販売店に点検・修理をご相談ください。
	・油漏れする。 ・強い臭いがする。 ・運転中に異常な音がある。 ・その他の異常や故障がある。		

# ■ 設計上の標準使用期間

本製品は、製造後8年を目安に点検または取り替えをおすすめします。

(製造年は本体側面に表示しています)

## ◆設計上の標準使用期間について

○設計上の標準使用期間を超えて使用されると、経年劣化による発火・けがなどの事故に至るおそれがあります。

※設計上の標準使用期間とは、標準的な使用条件(下記「設計上の標準使用期間算定の根拠」参照)の下で適切な取り扱いで使用し、適切な維持管理が行われた場合に、安全上支障なく使用することができる標準的な期間として設計上設定される期間で、製品毎に設定されるものです。

設計上の標準使用期間は、不具合なく製品を使用している点検・取り替えの検討をするための目安としています。

なお、設計上の標準使用期間は、無償保証期間とは異なるものですのでご注意ください。

## ◆設計上の標準使用期間算定の根拠

○本製品の設計上の標準使用期間は、製造年を始期とし、一般社団法人日本ガス石油機器工業会の自主基準 石028「開放式石油ストーブの標準使用条件、標準加速モード及び試験条件」に基づき、標準的な使用条件を年間燃焼時間1,900時間と想定して設定しています。

## ◆ご注意ください

○本製品を上記の標準的な使用条件を超える使用をされた場合や、使用環境などにより、設計上の標準使用期間よりも早く安全上支障が生じるおそれが多くなることが予想されますので、早めに点検・取り替えの検討をお願いします。

○本製品を目的外の用途で使用したり、業務用で使用した場合も、設計上の標準使用期間よりも早く経年劣化による重大事故発生のおそれが高まることが予想されます。このようなご使用はしないでください。

# ■ 保管(長期間使用しないとき)・廃棄のしかた

次の手順に従ってファンヒーターを保管してください。

## 1 電源コードを束ねる

○電源プラグ・コードのほこりや汚れをふき取ってから束ねてください。

## 2 カートリッジタンク・油受皿内の灯油を抜く

○油フィルターを取り除き、市販の給油ポンプなどで、油受皿内の灯油やごみ、水を抜いてください。(給油ポンプの先を平らにカットすると、抜き取りやすくなります)

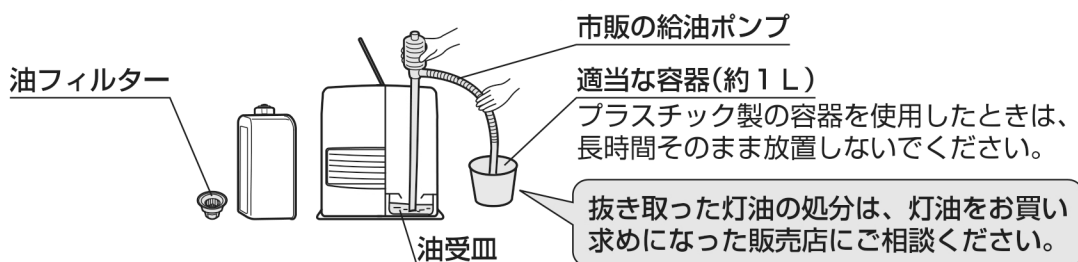

## メモ

○別売りのスポイトを用意しています。スポイトを使用すると、市販の給油ポンプなどで抜けきれなかった灯油が抜き取りやすくなります。 



スポイト

# ■ 保管(長期間使用しないとき)・廃棄のしかた

3 ファンフィルター・油フィルターの掃除をする 19ページ 20ページ

4 本体の汚れをふき取る 19ページ

5 ファンヒーターを包装箱に入れる  
 ○湿気の少ない場所に保管してください。

## ● お守りください ●

- ファンヒーターを傾けたり、横倒しの状態では保管しないでください。抜けきれなかった灯油がこぼれ、火災のおそれがあります。
- カートリッジタンク・油受皿内の灯油を抜かずに保管すると、灯油が変質し故障のおそれがあります。また、保管場所の著しい温度上昇により、灯油がこぼれるおそれがあります。
- 灯油は翌シーズンに持ち越さず、使いきるようにしてください。

## — 廃棄するとき —

- ファンヒーターを廃棄処分するときは、各自治体の指示に従ってください。
- 必ずカートリッジタンク・油受皿内の灯油を市販の給油ポンプなどで抜いてください。灯油が入ったまま廃棄すると、リサイクルの際、思わぬ事故になるおそれがあります。
- 灯油の処分は、灯油をお買い求めになった販売店にご相談ください。

# ■ 故障・異常の見分けかたと処置のしかた

## ○ ○ 修理を依頼する前に ○ ○

次の症状は故障ではありません。修理を依頼される前にもう一度ご確認ください。

症 状	原 因
すぐ着火しない	○予熱時間が約35秒必要です(FW-5725GRは約40秒)。 ○給油直後は灯油が送油経路に回るまで時間がかかります。2、3回着火動作を繰り返してください。
「カタン」と音がる	着火するための動作音です。異常ではありません。
初めて使用するときや灯油がなくなり、再び着火するとき白煙が出る	灯油の気化ガスがバーナに充分回らないと、このような症状が出る場合がありますが、異常ではありません。
初めて使用するときオレンジ色の炎や煙、臭いが出る	防錆油や耐熱塗料が焼けるためです。煙や臭いは1時間ほどでおさまりますので、部屋の換気をしながらご使用ください。オレンジ色の炎は、しばらくの間、燃焼を続けているとおさまります。
炎の色がピンク、またはオレンジ色になったり、ときどきチラチラと赤くなる	○超音波式の加湿器を使用すると起こります。水に含まれるカルシウム分による反応です。 ○空気中のほこりが燃えるためです。燃える物質により炎の色は異なります。
バーナの網が赤くなる	炎の中に黄色い炎が筋状に現れなければ、異常ではありません。
設定温度を高め設定しても室内温度が上がらない	部屋が広すぎるときに起こります。
室内温度が設定温度より高くなる	狭い部屋や断熱のよい部屋で使用したり、秋口・春先など外気温が比較的高いときに室内温度が上がり過ぎてしまうことがあります。そのときはecoおまかせモードプラスにしてください。 <small>14ページ</small>
室内温度表示が部屋の温度計と一致しない	室内温度の表示は、室温センサーが検知した室内温度の目安です。設置方法などにより部屋の温度計とは一致しないことがあります。
運転中や消火直後に「ポコ」、「パキッ」などの音がる	金属が熱により膨張・収縮するためです。異常ではありません。
消臭消火直後に「ブブンッ」、「ガガッ」などの音がる	ファンモータを急制動させる際に発生する動作音です。異常ではありません。
運転停止後、約10秒後に「カタン」と音がる	消火時の動作音です。異常ではありません。
本体側面やカートリッジタンクが熱くなる	燃焼熱により熱くなりますが、異常ではありません。

# ■ 故障・異常の見分けかたと処置のしかた

## 異常の原因と処置のしかた

何らかの異常で表のようなエラー表示や症状が現れたときは、適切な処置を行なってください。

表示部(エラー表示)	原因(安全装置/その他の装置)	処置方法
<p>----</p> <p>E 00</p>	<ul style="list-style-type: none"> <li>電源プラグが抜けたため、自動消火した。</li> <li>一時停電したため、自動消火した。</li> </ul> <p>(停電安全装置が作動)</p>	<p>電源プラグをコンセントに確実に差し込み、<b>運転入/切スイッチ</b>を押し直す。</p> <p>◀ 9ページ</p>
E 01	<ul style="list-style-type: none"> <li>本体を傾けたため、自動消火した。</li> <li>地震(震度約5以上)や強い振動、衝撃を受けたため、自動消火した。</li> </ul> <p>(対震自動消火装置が作動)</p>	<ul style="list-style-type: none"> <li>水平な場所に設置する。</li> <li>周囲の可燃物、機器の損傷、油のあふれなど異常がないことを確認したあと、<b>運転入/切スイッチ</b>を押し直す。</li> </ul> <p>◀ 9ページ</p>
E 02	<ul style="list-style-type: none"> <li>着火ミス、異常燃焼により、自動消火した。</li> <li>ヘアケア商品などシリコーン配合商品の使用により、燃焼部にシリコン酸化物が付着したため、自動消火した。</li> </ul> <p>(点火安全装置が作動) (燃焼制御装置が作動)</p> <p>◀ 2ページ</p>	<ul style="list-style-type: none"> <li>カートリッジタンク・油フィルター・油受皿内に水やごみがあれば取り除く。また、灯油を確認したあと、<b>運転入/切スイッチ</b>を押し直す。</li> </ul> <p>◀ 10ページ ▶ 19ページ ▶ 21ページ</p>
E 03	<p>(点火安全装置が作動) (燃焼制御装置が作動)</p>	<ul style="list-style-type: none"> <li>処置を行なっても繰り返し作動するときは使用を中止し、お買い上げの販売店にご相談ください。</li> </ul> <p>▶ 26ページ</p>
E 07	<p>室内温度が異常に高温(40℃以上)になったため、自動消火した。</p> <p>(室温異常高温防止装置が作動)</p>	<p>設置方法を確かめ、<b>運転入/切スイッチ</b>を押し直す。</p> <p>◀ 1ページ ▶ 7ページ</p>
E 09	<p>燃焼・温風空気取入口、ファンフィルター、温風吹出口が物でふさがれたり、ほこりがたまったため、自動消火した。</p> <p>(過熱防止装置が作動)</p>	<ul style="list-style-type: none"> <li>燃焼・温風空気取入口、ファンフィルター、温風吹出口の障害物を取り除き、掃除したあと、<b>運転入/切スイッチ</b>を押し直す。</li> <li>処置を行なっても繰り返し作動するときは使用を中止し、お買い上げの販売店にご相談ください。</li> </ul> <p>▶ 26ページ</p>
E 11	<ul style="list-style-type: none"> <li>運転中にカートリッジタンクを取り出したため、自動消火した。</li> <li>カートリッジタンクが未セットのまま、<b>運転入/切スイッチ</b>を押ししたため、自動消火した。</li> </ul> <p>(気密油タンクの給油時消火装置が作動)</p>	<p>カートリッジタンクをセットし、<b>運転入/切スイッチ</b>を押し直す。</p> <p>◀ 11ページ</p>
E 13	<p>密閉した部屋で使用したとき、不完全燃焼(部屋の空気の異常状態)を防止するため、自動消火した。</p> <p>(不完全燃焼防止装置が作動)</p> <p>また、ヘアケア商品などシリコーン配合商品の使用により、燃焼部にシリコン酸化物が付着したため、自動消火した。</p> <p>◀ 2ページ</p>	<ul style="list-style-type: none"> <li>部屋の換気を十分に行なってから、<b>運転入/切スイッチ</b>を押し直す(使用中は必ず1時間に1~2回換気する)。</li> <li>繰り返し作動するときは、お買い上げの販売店にご相談ください。</li> </ul> <p>◀ 1ページ ▶ 26ページ</p>
<p>HHH</p> <p>(1秒点滅)</p>	<p>換気しないで使用を続け、不完全燃焼防止装置が連続して4回以上作動したため、自動消火した。</p> <p>(不完全燃焼通知機能が作動)</p>	<ul style="list-style-type: none"> <li>部屋の換気を十分に行なってから、電源プラグをコンセントに差し直し、<b>運転入/切スイッチ</b>を押し直す。</li> <li>繰り返し作動するときは、お買い上げの販売店にご相談ください。</li> </ul> <p>▶ 26ページ</p>
<p>HHH</p> <p>(0.2秒点滅)</p>	<p>さらに不完全燃焼防止装置が3回作動したため、自動消火し、点火できなくなった。</p> <p>(再点火防止機能が作動)</p>	<p>点検・修理が必要です。</p> <p>お買い上げの販売店にご相談ください。</p> <p>▶ 26ページ</p>
<p>運転延長ランプ(赤)点灯</p>	<p>燃焼を開始してから3時間が経過したため、自動消火した。</p> <p>(消し忘れ消火装置が作動)</p>	<p><b>運転入/切スイッチ</b>を押し直す。</p> <p>◀ 15ページ</p>
<p>給油サイン点灯</p> <p>E 02, E 03</p>	<p>灯油がなくなったため、自動消火した。</p> <p>◀ 12ページ</p>	<p>給油を行い、<b>運転入/切スイッチ</b>を押し直す。</p> <p>◀ 11ページ</p>
<p>運転ランプ(赤)点滅</p> <p>運転延長ランプ(赤)点滅</p> <p>Err</p>	<p><b>運転入/切スイッチ</b>が押し続けられたため、自動消火した。</p>	<p>表示・操作部周辺の障害物を取り除き、電源プラグをコンセントに差し直してから<b>運転入/切スイッチ</b>を押し直す。</p>
<p>上記以外のエラー(例: F 00)</p>	<p>点検・修理が必要な故障です。</p>	<p>表示内容を控えたあと、電源プラグをコンセントから抜き、お買い上げの販売店にご相談ください。</p> <p>▶ 26ページ</p>

症状	原因	処置方法
ボタンを押しても反応しない	チャイルドロックがセットされている。	チャイルドロックを解除する。 <a href="#">14ページ</a>
	電源プラグが抜けている。	電源プラグをコンセントに確実に差し込む。 <a href="#">9ページ</a>
換気サインの点滅が止まらない	部屋の換気が不十分。	部屋の換気を十分に行う。 (使用中は必ず1時間に1~2回換気する) <a href="#">1ページ</a>
	シリコーン配合商品の使用により、燃焼部にシリコン酸化物が付着した。 <a href="#">2ページ</a>	お買い上げの販売店にご相談ください。 <a href="#">26ページ</a>
給油サインの点滅が止まらない	灯油がなくなった。	給油する。 <a href="#">11ページ</a>
	本体が傾いている。	水平な場所に設置する。 <a href="#">9ページ</a>
	カートリッジタンクが変形している。	油フィルターに灯油がたまっていないときは、カートリッジタンクを新しいものと交換する。 <a href="#">25ページ</a>
	異なる機種のカートリッジタンクを使用している。	本体専用のカートリッジタンクを使用する。 <a href="#">4ページ</a>
	異なる機種の油フィルターを使用している。	本体専用の油フィルターを使用する。 <a href="#">4ページ</a>
	油フィルター・油受皿内に水やごみがたまっている。	カートリッジタンク・油フィルター・油受皿内の水やごみを取り除き、油フィルターは水分をよく乾燥させる。 <a href="#">19ページ</a> <a href="#">21ページ</a>
火力が上がらない	給油サインが点滅している。	給油する。 <a href="#">11ページ</a>
	給油サインが点滅している。	給油する。 <a href="#">11ページ</a>
	変質灯油・不純灯油を使用した。 <a href="#">10ページ</a>	○ 灯油を抜き、きれいな灯油でカートリッジタンク・油受皿内・油フィルターを洗う。 <a href="#">19ページ</a> <a href="#">21ページ</a> ○ 着火・消火を5回程度繰り返す。 (少し臭いがしますので、換気を十分に行なってください) <a href="#">1ページ</a>
異常燃焼を起こす <a href="#">13ページ</a>	変質灯油・不純灯油を使用した。 <a href="#">10ページ</a>	○ 灯油を抜き、きれいな灯油でカートリッジタンク・油受皿内・油フィルターを洗う。 <a href="#">19ページ</a> <a href="#">21ページ</a> ○ 着火・消火を5回程度繰り返す。 (少し臭いがしますので、換気を十分に行なってください) <a href="#">1ページ</a>
	ファンフィルターにほこりがたまった。	ファンフィルターの掃除をする。 <a href="#">19ページ</a> <a href="#">20ページ</a>
臭いが強い	変質灯油・不純灯油を使用した。 <a href="#">10ページ</a>	灯油を抜き、きれいな灯油でカートリッジタンク・油受皿内・油フィルターを洗う。 <a href="#">19ページ</a> <a href="#">21ページ</a>
	灯油がこぼれたり、漏れている。	使用を中止し、お買い上げの販売店にご相談ください。 <a href="#">26ページ</a>
油が漏れている	カートリッジタンクを入れたまま移動した。	使用を中止し、お買い上げの販売店にご相談ください。 <a href="#">26ページ</a>
	不純灯油を使用した。 <a href="#">10ページ</a>	使用を中止し、お買い上げの販売店にご相談ください。 <a href="#">26ページ</a>

### 処置を行っても直らないとき

故障が考えられますので、お買い上げの販売店にご相談ください。 [26ページ](#)  
故障したまま使用を続けると、予想しない事故が発生するおそれがあります。

## ■ 部品交換について

修理・部品交換が必要なときは、お買い上げの販売店、または修理資格者(一般財団法人日本石油燃焼機器保守協会(TEL03-3499-2928)で行う技術管理講習会修了者(石油機器技術管理士)など)のいる店などにご依頼ください。

### お守りください

- 修理・部品交換は、お客様自身で絶対に行わないでください。けがややけどのおそれがあります。

# ■ 部品のご注文のしかた

次の別売部品は、お買い上げの販売店にご注文ください。その際は、型式の呼び・部品名をはっきりとお伝えください。また、弊社ホームページの「ダイニチWebShop」でもご注文ができます。

<https://webshop.dainichi-net.co.jp/>

ダイニチWebShop

検索



※通信料などはお客様のご負担となります。

## 別売部品

この部品は本ファンヒーター用です。他の機器では使用しないでください。また、価格は予告なく変更することがあります。その他の部品についてはお買い上げの販売店にご相談ください。



スポイト

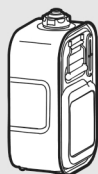

カートリッジタンク  
※(タンク)口金付

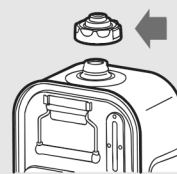

(タンク)口金

<消耗部品> ※油フィルター以外の下記3部品は、型式により部品が異なります。



油フィルター

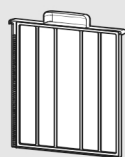

ファンフィルター



ダストボックス  
※ダストケース付



ダストケース

# ■ 仕様

型式の呼び	FW-3725GR	FW-4725GR	FW-5725GR	
種類	気化式・強制通気形・強制対流形			
点火方式	ヒータ点火			
使用燃料	灯油(JIS 1号灯油)			
燃料消費量	最大	3.70 kW(0.360 L/h)	4.70 kW(0.457 L/h)	5.70 kW(0.554 L/h)
	最小	0.74 kW(0.072 L/h)	0.91 kW(0.088 L/h)	1.23 kW(0.120 L/h)
暖房出力	最大	3.70 kW	4.70 kW	5.70 kW
	最小	0.74 kW	0.91 kW	1.23 kW
騒音(正面)	大火力	37 dB	39 dB	41 dB
	小火力	25 dB	24 dB	25 dB
油タンク容量	9.0 L			
燃焼継続時間	大火力	25.0 時間	19.7 時間	16.2 時間
	小火力	125.0 時間	102.3 時間	75.0 時間
暖房のめやす	木造(戸建)	16.5 m <sup>2</sup> (10 畳)まで	20.0 m <sup>2</sup> (12 畳)まで	25.0 m <sup>2</sup> (15 畳)まで
	コンクリート(集合)	21.5 m <sup>2</sup> (13 畳)まで	28.0 m <sup>2</sup> (17 畳)まで	33.0 m <sup>2</sup> (20 畳)まで
外形寸法(高さ×幅×奥行)	445 mm×438 mm×385 mm (置台含む)	445 mm×476 mm×396 mm (置台含む)		
質量	約 12.2 kg	約 13.2 kg		
電源電圧及び周波数	AC100 V 50/60 Hz			
定格消費電力	最大	370/370 W(点火初期に短時間発生)		410/410 W(点火初期に短時間発生)
	燃焼時	129/129 W(大火力時)	153/153 W(大火力時)	191/191 W(大火力時)
		62/ 62 W(小火力時)	70/ 70 W(小火力時)	80/ 80 W(小火力時)
待機時	1.0/1.0 W			
安全装置	停電安全装置、対震自動消火装置、燃焼制御装置、点火安全装置、不完全燃焼防止装置 過熱防止装置、消し忘れ消火装置、気密油タンクの給油時消火装置			
その他の装置	室温異常高温防止装置			

# ■ 保証とアフターサービス

使用方法・お手入れのしかた・修理のご相談・別売部品の購入などは、お買い上げの販売店にご相談ください。

## 保証について

### ◆保証書(裏表紙に付いています) 裏表紙

- 保証書は、必ず「お買い上げ日、製造番号、販売店名」などの記入をお確かめのうえ、販売店からお受け取りください。
- 販売店の記載がないときは、それを証明する領収書などが必要となりますので、一緒に保管してください。
- 内容をよくお読みのあと、大切に保管してください。

### ◆保証期間

保証期間は、お買い上げ日から本体3年間です。なお、消耗部品(油フィルター・ファンフィルター・ダストボックス・ダストケース)の取り替えは、保証期間中でも有料となります。他にも有料となることがありますので、保証書をよくお読みください。

## 補修用性能部品について

- 補修用性能部品とは、その製品の機能を維持するために必要な部品です。
- 本ファンヒーターの補修用性能部品は、製造打ち切り後9年保有しています。

## 修理を依頼されるときは

- 「故障・異常の見分けかたと処置のしかた」に従ってお調べください。 22ページ 23ページ 24ページ
- 処置を行っても直らないときは、ご使用を中止し、必ず電源プラグをコンセントから抜いて、お買い上げの販売店にご相談ください。その際は、右の事項をご連絡ください。

品名：ダイニチブルーヒーター  
型式の呼び：本体側面に表示  
お買い上げ日：保証書に記載  
故障の症状：エラー表示など、できるだけ詳しく

### ◆保証期間中

修理に際しましては、保証書をご提示ください。保証書の規定に従って修理させていただきます。

### ◆保証期間が過ぎているとき

修理すれば使用できるときには、ご希望により有料修理させていただきます。

### ◆修理料金

技術料+部品代(+出張料)などで構成されています。

## お守りください

- 修理などでファンヒーターを運搬するときは、必ずカートリッジタンク・油受皿内の灯油を抜いてください。運搬の途中で灯油がこぼれて周囲を汚すおそれがあります。 21ページ

## ご相談窓口(使用方法・お手入れのしかた・修理のご相談など)

### お客様ご相談窓口(通話料無料)

携帯電話、スマートフォンからもお問い合わせいただけます。

TEL 0120-468-110

FAX 0120-468-220

<受付時間>

9:00~12:00/13:00~17:00

(土曜・日曜・祝日は除く)

※型式の呼び(本体側面に表示)をご確認のうえ、ご連絡ください。

### インターネットからのお問い合わせ

■パソコン・タブレット・スマートフォンからアクセス

<https://www.dainichi-net.co.jp/support/>

ダイニチ工業 お客様サポート



※通話料などはお客様のご負担となります。

## ダイニチ工業株式会社におけるお客様の個人情報のお取り扱いについて

1. ダイニチ工業株式会社(以下「弊社」)は、お客様の個人情報をお客様からのご相談への対応や修理及びその確認などに利用させていただき、これらの目的のためにご相談内容の記録を残すことがあります。
2. 次の場合を除き、弊社以外の第三者に個人情報を提供・開示することはありません。
  - ①修理やその確認業務を委託する場合
  - ②法令の定める規定に基づく場合
3. 個人情報に関しては、お問い合わせいただきました窓口にご相談ください。

