

ダム構造で漏れない！ 抜けない！ 外れない！

カドミレスあり マホルド接続可能

特長 Feature

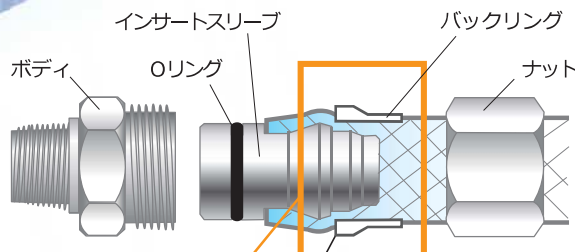
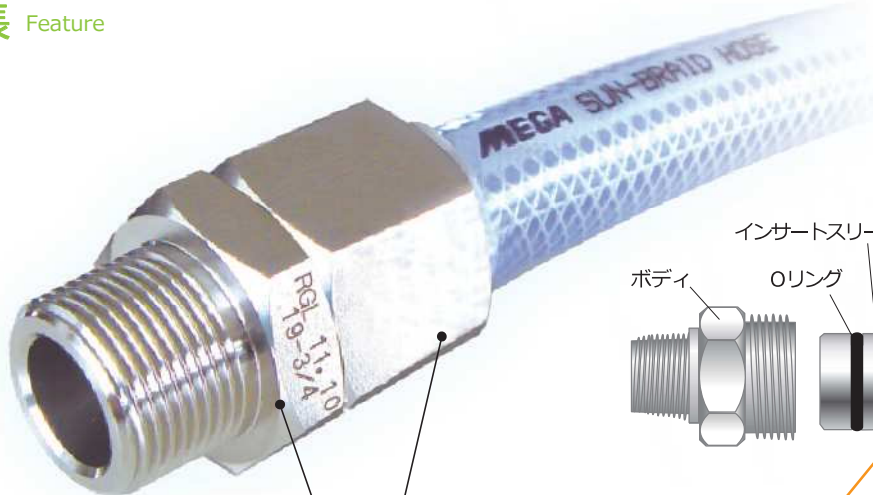

継手本体とホース差込部が分離
ホースの軟化・傷、抜けを防ぐ
& 取り外しカンタン

インサートスリーブとバックリングの
ダム構造

樹脂製バックリング
ホースを傷めずシール

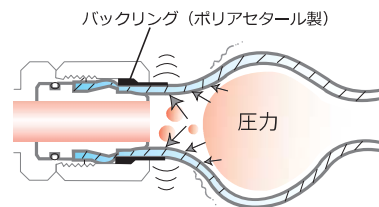
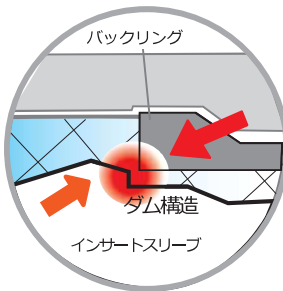
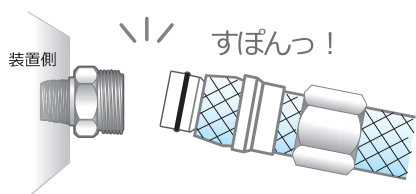

仕様 Specifications

最高使用圧力：1 MPa※¹

引張力：400N以上 (40kg以上)

品名	材質
① ボディ	SUS304・BsBM(C3604)・カドミレスBsBM(C3604CdL) ※ ²
② ナット	SUS304・BsBM(C3604)・カドミレスBsBM(C3604CdL) ※ ²
③ バックリング	ポリアセタール
④ インサートスリーブ	SUS304
⑤ Oリング	クロロプレンゴム (オプション：フッ素ゴム)

*TH32について…※³

シール加工サービス

シール材を塗布し、漏れを防止します
品質の安定、工数低減に



装着手順 Mounting Procedure

Mounting Procedure

- ① ナットとバックリングをホースに通す。
- ② インサートスリーブをホースに差し込む。

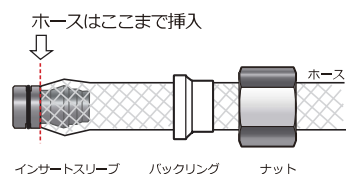

- ③ インサートスリーブをボディの奥一杯まで押し込む。

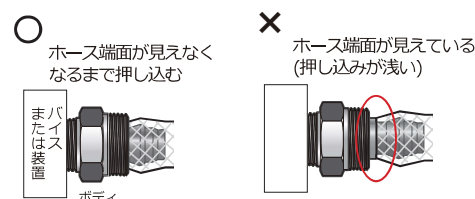

- ④ バックリングとナットを合わせて、ナットを締める。

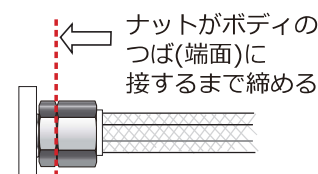

※¹ ホースの使用圧力範囲でご使用下さい。

※² カドミレスBsBM(C3604CdL)とは…RoHS指令により規制されるカドミウムを、含有量75ppm以下に管理した真鍮(黄銅)です。

※³ TH32について…ホース共廻りを抑制するスラストリングがナットに入っています。(材質：ポリアセタール)

- 性能改善のため、形状、仕様を予告なく変更する場合がありますのでご了承下さい。
- 他の材質について等、製品に関するご不明な点は下記連絡先にお気軽にお問い合わせ下さい。

外観図 Outline view

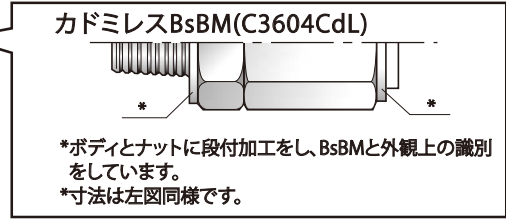
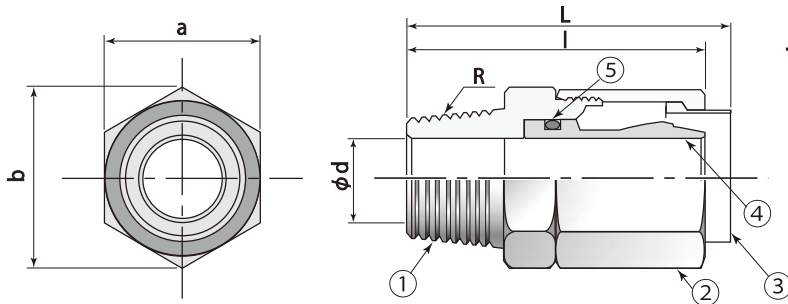

単位:mm

型式	R	L	I	φd	ホース 内径×外径	a	b	リング 呼び径	型式	R	L	I	φd	ホース 内径×外径	a	b	リング 呼び径
TH 4-1/8	1/8	34.8	32	4.0	φ4×9	17	19.6	P6	TH15-1/4	1/4	47.7	43.8	8.0	φ15×22	30	34.6	P16
TH 4-1/4	1/4	35.8	33	4.0					TH15-3/8	3/8	49.7	45.8	10.0				
TH 6-1/4	1/4	45.3	41.5	5.0	φ6×11	21	24.3	P6	TH15-1/2	1/2	51.7	47.8	14.0				
TH 6-3/8	3/8	47.3	43.5	5.0					TH15-3/4	3/4	53.7	49.8	14.0				
TH 8-1/4	1/4	44.7	40.8	7.0	φ8×13.5	22	25.4	P9	TH19-1/2	1/2	59.8	54.3	14.0	φ19×26	35	40.5	P20
TH 8-3/8	3/8	46.7	42.8	7.0					TH19-3/4	3/4	63.8	58.3	17.0				
TH 9-1/4	1/4	46.4	42.4	7.0	φ9×15	24	27.7	P9	TH19-1	1	64.8	59.3	17.0	φ21.5×29	38	43.9	P22
TH 9-3/8	3/8	48.4	44.4	7.0					TH22-1/2	1/2	61.0	56.0	14.0				
TH10-1/4	1/4	46.4	42.4	8.0	φ10×16	24	27.7	P10	TH22-3/4	3/4	65.0	60.0	19.5	φ25×33	42	48.5	P24
TH10-3/8	3/8	48.4	44.4	8.0					TH22-1	1	66.0	61.0	21.0				
TH10-1/2	1/2	50.4	46.4	8.0	φ12×18	26	30.0	P11	TH25-3/4	3/4	65.8	60.8	18.0	φ32×41	54	62.4	P32
TH12-1/4	1/4	46.3	42.4	8.0					TH25-1	1	67.5	62.8	24.0				
TH12-3/8	3/8	48.3	44.4	10.0					TH32-1 1/4	1 1/4	74.3	69.0	28.0				
TH12-1/2	1/2	50.3	46.4	10.0					TH32-1 1/2	1 1/2	75.3	70.0	28.0				

…特注品

注文形式 Order form

型式	材質	Rネジ部の加工	RoHS対応
	B BsBM(C3604) S SUS	C シール加工 N ノーマルタイプ (シール加工なし)	Ro BsBM製でRoHS対応品を ご希望の場合は"Ro"をご指定ください。

型式			
TH 4-1/8	TH 9-3/8	TH15-1/4	TH22-1/2
TH 4-1/4	TH10-1/4	TH15-3/8	TH22-3/4
TH 6-1/4	TH10-3/8	TH15-1/2	TH22-1
TH 6-3/8	TH10-1/2	TH15-3/4	TH25-3/4
TH 8-1/4	TH12-1/4	TH19-1/2	TH25-1
TH 8-3/8	TH12-3/8	TH19-3/4	TH32-1 1/4
TH 9-1/4	TH12-1/2	TH19-1	TH32-1 1/2

※ 納期等、不明点がございましたら営業までお気軽にお問い合わせ下さい。

SUS製 + シール加工なし の場合

例 TH15-1/2-S-N

BsBM製 + シール加工あり の場合

例 TH15-1/2-B-C

BsBM製 + シール加工あり + RoHS対応品 の場合 (カドミレスBsBM)

例 TH15-1/2-B-C-Ro

■ 性能改善のため、形状、仕様を予告なく変更する場合がありますのでご了承下さい。
■ 他の材質について等、製品に関するご不明な点は下記連絡先にお気軽にお問い合わせ下さい。