







品番 MP-8100

このたびはお買い上げいただきまして、まことにありがとうございました。この取扱説明書をよく読み、正しい使い方をしてください。また、「安全上のご注意」は、ご使用前に必ずお読みになり、安全にお使い下さい。お読みになった後は、大切に保管していただき、必要なお読み下さい。



## 安全上のご注意

ご使用前に必ずお読み下さい

警告  この表示内容を無視して誤った使い方をしたとき、死亡または重傷などを負う可能性が想定される。			
 <b>禁止</b>	<ul style="list-style-type: none"> <li>■布や紙などの燃えやすいものをかぶせない 火災のおそれがあります。</li> <li>■振動の激しい場所で使用しない 落下・故障の原因となります。</li> <li>■器具を蹴ったり乗ったりしない 器具が破損するおそれがあります。</li> <li>■幼児の手の届くところで使用しない 感電やけが、やけどのおそれがあります。</li> <li>■電源プラグや電源コードを破壊するようなことはしない (引張る、ねじる、無理に曲げる、重い物を乗せる、挟む、束ねる、加工する、つなげる、ステップルなどで固定する) 傷んだまま使用すると、感電や火災のおそれがあります。</li> </ul>	 <b>強制</b>	<ul style="list-style-type: none"> <li>■器具の施工は「器具の取付方法」に従い確実にを行う 取付に不備があると、けがや火災のおそれがあります。 重量に耐える取付を行わないと、器具落下の原因となります。</li> <li>■AC100Vで使用する 正しい電源電圧(定格電圧±6%以内)以外の電圧で使用すると、器具やランプの短寿命、感電や火災の原因となります。</li> <li>■ランプは適合したものを使う 違った種類や容量のランプを使うと火災のおそれがあります。</li> <li>■電源プラグのほこりを定期的に取り ホコリが吸湿して絶縁不良になり感電や火災のおそれがあります。</li> <li>■電源プラグを根元まで確実に差し込む 差込が不完全ですと、感電や発熱による火災のおそれがあります。</li> <li>■電源を抜くときは必ずプラグを持つ コードを引張るとコードが破損し感電や火災のおそれがあります。</li> </ul>
	<ul style="list-style-type: none"> <li>■器具の改造や部品交換をしない 落下、感電、火災などのおそれがあります。</li> </ul>		<ul style="list-style-type: none"> <li>■異常を感じたら、速やかに電源コードを抜く 異常な状態が治まったことを確認し、お買い求めの販売店にご相談ください。</li> </ul>
	<ul style="list-style-type: none"> <li>■屋外や湿気のあるところで使用しない 屋外や湿気、水気のあるところで使用しますと、絶縁不良、感電や火災のおそれがあります。</li> </ul>		<ul style="list-style-type: none"> <li>■ぬれた手で器具の操作はしない 感電のおそれがあります。</li> </ul>

注意 

この表示内容を無視して誤った使い方をしたとき、人の障害や物的損害が発生する可能性が想定される。

 <b>禁止</b>	<ul style="list-style-type: none"> <li>■点灯中や消灯直後にランプなどに触らない やけど、感電のおそれがあります。</li> <li>■ラジオやテレビの近くで使わない 雑音が入るおそれがあります。</li> <li>■金属部分をクレンザーやたわしで磨かない 傷つけたり腐食の原因となります。</li> <li>■高温の場所で使わない この商品は5～35℃の範囲で使用するように設計してありますので、高温で使用すると故障や発火、誤動作のおそれがあります。</li> </ul>	 <b>強制</b>	<ul style="list-style-type: none"> <li>■消耗品の交換や器具のお手入れの際は、電源を切り、電源プラグを抜いて、しばらくしてから行う やけどや感電のおそれがあります。</li> <li>■定期的な点検をする 長期間の使用で外観に異常がなくても内部部品の劣化が進んでいるおそれがあります。</li> </ul>
-----------------------------------------------------------------------------------------------	----------------------------------------------------------------------------------------------------------------------------------------------------------------------------------------------------------------------------------------------------------------------------------	-----------------------------------------------------------------------------------------------	--------------------------------------------------------------------------------------------------------------------------------------------------------------------------------------

## 使用上のご注意

- ・トレーや捕虫紙取付部などに無理な力を加えないでください。破損の原因になります。
- ・ラジオやテレビの近くで使用されますと雑音が入ることがあります。離すか向きを変えてください。
- ・紫外線を直接受けると、壁や敷物等の被照射部が変色することがあります。できるだけ離してご使用ください。
- ・適合ランプFL20SBL-MPは眼に有害な紫外線(波長300nm以下)は放射しません。しかし、近距離照射で長時間作業する場合は、安全のため眼鏡をご使用ください。
- ・紫外線に過敏な体質の方は、近距離放射で長時間近づかないでください。
- ・直射日光、高温多湿を避けてください。変質、故障の原因になります。
- ・殺虫剤を吹きかけないでください。火災、変色、変質の原因になります。

## お手入れについて

- ・お手入れの際には必ず電源を切って、電源プラグを抜いてから行ってください。
- ・器体やランプの汚れがひどい場合は、水がたれない程度に石鹸水を含ませた布でよくふき取り、やわらかい乾いた布で仕上げ拭きをします。
- ・絶対にベンジンやシンナーなどの有機溶剤で拭いたりしないでください。
- ・ランプの誘虫効果を発揮するために定期的な(捕虫紙交換の都度)清掃をお勧めいたします。

## 寿命について

- ・この商品の平均的な寿命の目安は、1日24時間点灯の場合約4年、10時間点灯の場合約10年です。寿命に至った器具は安全のため交換してください。

## 仕様

点灯方式	グロースタータ式
使用電圧	AC100V
寸法	横710×奥行138×高225mm
重量	3.8kg
電源コード	約2m

適合ランプ	ムシボン専用ランプ FL20SBL-MP
付属品	専用捕虫紙S-20/1箱(5個入り) 受皿シート2枚 壁掛金具2個 チェーン(S鉄付)2本 ヒートン2本 ネジ(長)4本 ネジ(短)2本

各部の名称

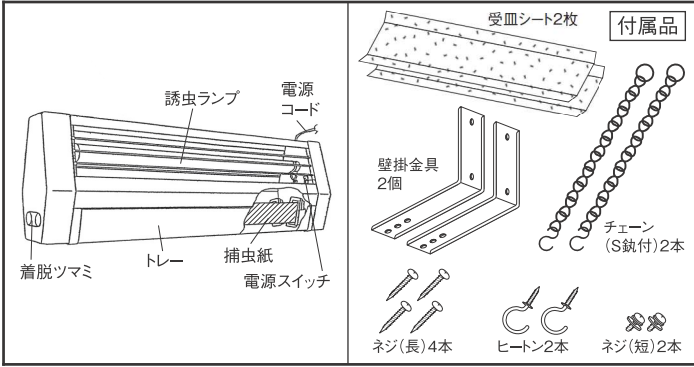

⑥トレーを本体に取り付けます。着脱ツマミは引かず、「カチッ」と音がするまで押し上げてください。

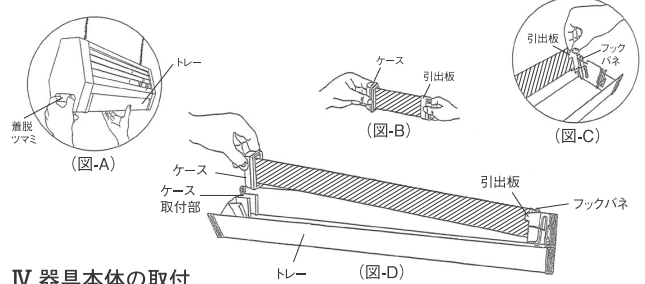

IV. 器具本体の取付

(1) チェーンで吊下げる場合

- ①取付場所を決め、取付金具を準備します。  
(標準でヒートンを同梱していますが、取付場所の材質、強度によっては対応できません。適切な取付金具を準備してください。)
- ②準備した取付金具を、器具取付場所に575mmピッチで確実に取り付けます。  
△強度が不十分ですと落下のおそれがあります。
- ③付属のチェーン(S鉄付)を器具本体のチェーン引掛部に引っ掛けます。
- ④チェーンの上端を取付金具に確実に取り付けます。

(2) 壁掛金具で壁付けする場合

- ①壁掛金具2個を、それぞれネジ(短)1本を使い本体上部に取り付けます。(図-E)
- ②器具の取付場所を決め、543mmピッチで壁面に確実に取り付けます。壁掛金具1個につき、同梱のネジ(長)2本を使いますが、必要に応じてグラバーなどの補強金具を準備してください。△強度が不十分ですと落下のおそれがあります。

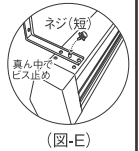

器具の取付方法

1. 初めてご使用になる場合

I. 器具の取付を行う前に

開梱し、上記「各部の名称」の通りの内容物が揃っているかご確認ください。  
\*万が一、内容物に不足があった場合は、恐れ入りますがお買い上げの販売店にご連絡ください。

II. 器具の取付寸法

(1) チェーンで吊下げる場合

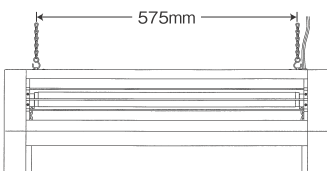

(2) 壁掛金具で壁付けする場合

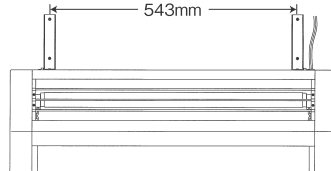

III. 器具の取付準備

- ①トレーの中央部分を片手で持ち、着脱ツマミを引き本体からはずします。  
※左右どちらのツマミでも着脱できます。(図-A)
- ②受皿シートの剥離紙をはがし、トレーの底に置きます。
- ③捕虫紙の引出板を持ち、ケースからゆっくりまっすぐ引き出します。(図-B)
- ④引出板を折りフックパネに掛け(図-C)、ケースをケース取付部に差し込みます。(図-D)
- ⑤もう1個の捕虫紙も同様に取り付けます。

保証とアフターサービス よくお読み下さい

○保証書について

- ・保証書は、必ず販売店名などの記入をご確認になり、保証内容をよくお読みになった後、大切に保管してください。
- ・保証期間はランプなどの消耗品を除き、お買い上げの日より1ヵ年です。  
なお、24時間連続使用など1日20時間以上の長時間の使用の場合でも保証期間は1ヵ年です。

○ご修理について

- ・保証期間中は、保証書を添えてお買い上げの販売店にお申し付けください。保証書の規定に従って修理をさせていただきます。
- ・保証期間が過ぎている場合は、お買い上げの販売店にご相談ください。修理が可能などときにはご希望により有料修理させていただきます。
- ・お客様ご自身による部品の交換、修理等のご遠慮ください。事故等が発生した場合、弊社では責任を負いかねます。必ずお買い上げの販売店にご相談ください。

○補修用電気部品の保有期間は

- ・弊社はこの商品の補修用電気部品は、同等機能を有する代替部品を含めて製造打ち切り後6年間保有しています。
- ・アフターサービスについてご不明な点は、お買い上げの販売店または弊社にお問い合わせください。

保証書

この保証書は、本品をお買い上げの日から1年の間に元不良で故障が発生した場合に無料修理を行う事をお約束するものです。

品名	光学式誘引・粘着式捕虫器ハエポン
品番	MP-8100
保証期間	お買い上げ日から本体1年間
◆お買い上げ日	_____年 _____月 _____日
◆お客様ご住所	_____
お名前	_____
電話	( _____ ) _____
◆販売店住所・氏名	_____
電話	( _____ ) _____