

TS-K

御確認

年 月 日

確認 担当

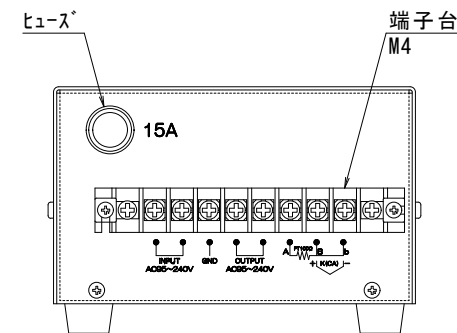
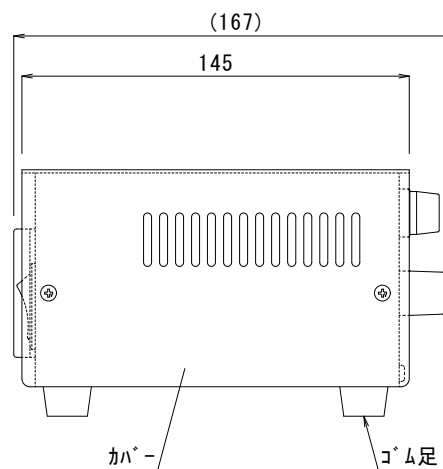
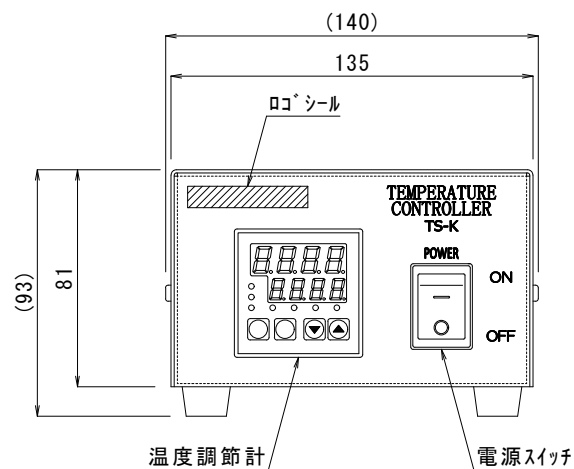

付属品

- 1. 温度センサー (TK φ3.2 × L200) × 1ヶ

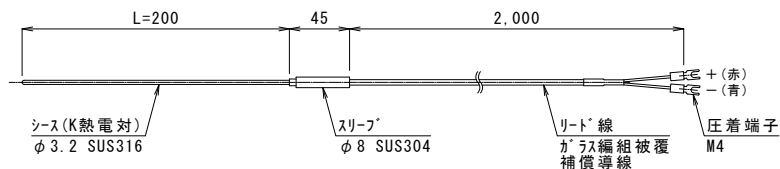

- △ 2. 電源ケーブル (AC100V用) × 1ヶ
VCTF 2.0sq (灰) 2m
コンセントプラグ (15A 125V) 付
- 3. 電源ケーブル (AC200V用) × 1ヶ
VCTF 2.0sq (灰) 2m
圧着端子 (R2-4) 付
- 4. アース線 × 1ヶ
IV 1.25sq (緑) 2m
圧着端子 (R1.25-4) 付

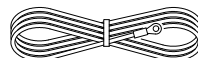
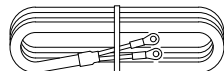
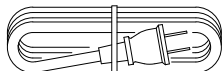

△	電源ケーブル 線径修正 1.25→2.0sq		
記号	図面事歴	旧図番	年月日

名称	温度コントローラ TS-K	承認	尺度	1:2	投影	JOB No.
	種図	設計				
図面番号	日付	加熱物	W/cm ²	温度		